

**Makita**



**ZUBEHÖR**

**25**

**AKKU 4**

Akku-Power Kits	6
Li-Ion Akkus	7
Ni-MH Akkus	9
Ladegeräte	10
Akku-Ladekoffer BCC01 / BCC02	12
Akku-Diebstahlschutz	14
Akku-Schutz	14
Akku-/Ladegerätadapter	15
USB-Adapter	16
Akku-Heizjacken/-Gilets/-decken	16
AWS-Module	17
Akku-Kompressoren	17
Akku-Ventilatoren	17
Akku-Kühl-/Wärmeboxen	18
Akku-Kaffeemaschinen	19
Akku-Vakuumpumpen	19
Akku-Gebläse AS001G / DAS180	20
Akku-Fettpresse DGP180	21
Akku-Nietzangen	22
Akku-Stanze PP001G / DPP200	24
Akku-Drahtbindemaschinen	25
Akku-Universalschere CP100D	25
Akku-Kartuschenpressen	26
Akku-Schrauber / -Bohrhämmer	27
Fettpressenaufsatz P-90451	27
Akku-Betonverdichter VR001G	28
Akku-Taschenlampen	29
Akku-Arbeitsscheinwerfer	30

**LASER 32**

Laser-Empfänger/Zieltafeln	32
Stative	33
Stromversorgung	33
Taschen/Koffer	33
Sonstiges Zubehör	34

**BOHR-/STEMMHÄMMER 36**

Geeignet für SDS-PLUS	40
NEMESIS II Hammerbohrer	41
Hammerbohrer V-PLUS	43
Hammerbohrer	43
Absaugbohrkronen	43
Eisbohrer	44
Meißel und Zubehör	45
Bohrer-/Bitsets	46
Meißel-sets	47
Hammerbohrer-sets	48
Hammerbohrer/Meißel-sets	49
Zubehör	52
Geeignet für SDS-MAX	56
Hammerbohrer Zentro MAX	56
Durchbruchbohrer	57
Absaugbohrer	57
Drehconnect Verlängerungssystem	57
Meißel und Zubehör	58
Erdnagleintreiber	59
Meißelsets	60
Hammerbohrer-/ Meißelsets	61
Zubehör geeignet für SDS-MAX Bohrhämmer	62
13 mm Makita-Sechskant	63
28 mm Meißelschaft B-Typ	63
30 mm Makita-Sechskant	64

30 mm Makita-Sechskant	64
Hohlbohr- und Fräskronen	65
Service Boxen	66
Sonstiges Zubehör	67

**BOHREN 68**

Holzbohrer	70
Metallbohrer	71
Stufenbohrer	73
Senker	73
Glas-/Fliesenbohrer	73
Bohrer Sets	74
Metallbohrer Sets	75
Steinbohrer Sets	77
Gemischte Bohrer Sets	78
Bohrer/Bit Sets	79
Bohrer/Bit Sets im Makpac-Koffer	83
Lochsägen	84
Kernbohrmaschinen	89
Magnet-Kernbohrmaschinen	90
Rührgeräte	91
Drahtbürsten	93
Nylonbürsten mit Aufnahmeschaft	94
Bohrfutter	95

**SCHRAUBEN 98**

Impact Premier Bits	100
Impact Premier Bitsets	101
Impact BLACK Bitsets	102
Bits	104
Bithalter	105
Bitsets	106
Steckschlüssel	109
Magazinschrauber	110
Trockenbauschrauber	111
Akku-Ratschenschlüssel WR100D / DWR180	112
Schlagschrauber	113
Akku-Drehmomentschrauber	118

**TRENNEN 126**

X-LOCK System	128
Diamanttrennscheiben	130
Modellbezogene Scheiben	134
Diamantschleifscheiben	135
Trennscheiben	137
Schruppscheiben für Metall	139
2in1 Trenn- und Schruppscheiben	140
Fächerscheiben	141
Reinigungsscheiben	145
Fiberscheiben für Winkelschleifer	146
Drahtbürsten für Winkelschleifer	147
Diamant-Fliesenbohrkronen	148
Flanschzubehör für Winkelschleifer	149
Griffe für Winkelschleifer	149
Schutzhauben für Winkelschleifer	150
Absaughauben für Winkelschleifer	151
Staubschutzsets für Winkelschleifer	152

**SCHLEIFEN & POLIEREN 156**

Diamantschneider	152
Trennschleifer	153
Sägeblätter für Metall-Trennsägen	153
Blechscheren und Knabber	154

Akku-Faserzementschere DJS800	155
Akku-Moniereisenschneider	155
Akku-Gewindestangenschneider	155
Bandschleifer	158
Exzenterschleifer & Poliermaschinen	160
Akku-Polierschleifer DPV300 / PV301D	165
Akku-Langhalsschleifer	166
Akku-Schwing- & Exzenterschleifer	167
Schwingschleifer	169
Elektronikfeilen	174
Schleifpapier auf Rolle	175
Bürstenschleifer 9741	176
Geradschleifer	178
Schleifböcke	180
Abziehstein	180
Betonschleifer	181

**HOBELN 182**

Hobelmesser	183
Zubehör für Hobelmesser	183
Absaugung	184
Dickenhobel 2012NB	185

**SÄGEN 186**

TCT Sägeblätter	188
TCT Sägeblätter – Zahnformen	189
TCT Kreissägeblätter	190
Stichsägeblätter	205
Stichsägeblätter – Einnockenschaft	206
Einnockenschaft	208
Einnockenschaft	210
Makitaschaft	212
Reciprosägeblätter - Universalschaft	212
Universalschaft	214
Universalschaft	216
Universalschaft	218
Makitaschaft für 4390DW	218
Reciprosäge JR1000FTK	220
Stichsägen und Akku-Stichsägen	220
Akku-Gipskartonsägen	220
Handkreissägen und Akku-Handkreissägen	221
Führungsschienen Zubehör	222
Bandsägen und Akku-Bandsägen	223
Bandsäge LB1200F	224
Tisch- / Kapp- und Gehrungssägen	225
Multitools	228
Sets / STARLOCK	238
Kettenstemmer	240

**FRÄSEN 242**

HM-Fräser Profiserie	244
Kugellager und Zubehör für Fräser	248
HM-Fräser Heimwerkerserie	249
Kopierhülsen	250
Anschläge / Führungen	251
Fräsmodule für RT001G / RT0700C / RT0702C / DRT50	252
Absaugung	253
Führungsschienenadapter	253
Nutfräsen	254
Rotationsschneider 3706	256
Akku-Rotationsschneider DCO180 / DCO181	257
Plattenfräse CA5000	257

**NAGLER & TACKER 258**

Nägel	259
Klammern	261
Druckluft Nagler	263
Hochdruckluft Nagler	263

**STAUBSAUGER & HEISSLUFTGEBLÄSE 264**







Schläuche	272
Saugkraftregler und Rohre	273
Bürstenköpfe und Düsen	274
Adapter und Anschlussstücke für Schläuche	276
Filter	278
Filtersäcke	279
Entsorgungssäcke	279
Sonstiges Zubehör für Staubsauger	280
Akku-Staubsauger CL121D / DCL184	280
Akku-Handstaubsauger	281
Akku-Staubsauger DVC560	284
Akku-Staubsauger DCL500 / DCL501	284
Akku-Saugroboter	285
Heißluftgebläse	286

**OUTDOOR 288**

Kettensägen	290
Kettensägen	290
Kompakte Akku-Hecken-/Grasscheren	294
Heckenscheren und Heckenschneider	295
Motorsensen	296
Multifunktionsantriebe	302
Akku-Reb- und Astscheren	308
Gebläse	309
Hochdruckreiniger	311
Erdböhrer	315
Erdböhrer	316
Erdböhrer	317
Vertikutierer	317
Rasenmäher	318
Akku-Schubkarren	320
Akku-Kehrmaschine VS001G	321
Motorsprüher / Akku-Sprüher	322
Wasserpumpen	323
Öle / Schmierstoffe	323
Werkzeuge	324
Zündkerzen	326

**DIVERSES 328**

Handwerkzeug	330
Multifunktionsantriebe	330
Werkzeugsets	332
Werkzeugtaschen und -Halter	338
Arbeitsausrüstung	346
MAKPAC Transportsystem	350
Koffer, Taschen und Kleinteileboxen	356
Kohlebürsten nach Modell	360
Zubehörmodule	365

<b>AKKU</b>	<b>4</b>	
<b>LASER</b>	<b>32</b>	
<b>BOHR-/STEMMHÄMMER</b>	<b>36</b>	
<b>BOHREN</b>	<b>68</b>	
<b>SCHRAUBEN</b>	<b>98</b>	
<b>TRENNEN</b>	<b>126</b>	
<b>SCHLEIFEN &amp; POLIEREN</b>	<b>156</b>	
<b>HOBELN</b>	<b>182</b>	
<b>SÄGEN</b>	<b>186</b>	
<b>FRÄSEN</b>	<b>242</b>	
<b>NAGLER &amp; TACKER</b>	<b>258</b>	
<b>STAUBSAUGER &amp; HEISSLUFTGEBLÄSE</b>	<b>264</b>	
<b>OUTDOOR</b>	<b>288</b>	
<b>DIVERSES</b>	<b>328</b>	



# XGT 40V MAX

## HIGH OUTPUT AKKUS



BL4040F



BL4050F



BL4080F

### Die ultimative Lösung für leistungshungrige Arbeiten

Die neue XGT Akku-Generation hält Leistung für stärkste Ansprüche parat. Die für **anspruchsvolle Anwendungen** konzipierten Akkus liefern eine höhere Ausgangsleistung, so dass sie direkt den Unterschied spüren können wenn ihre XGT-Maschine mit Leichtigkeit selbst den **härtesten Einsatz** meistert. Erleben sie die **Leistung** die in Ihren XGT-Maschinen steckt.

## BL4040F

Die neue Generation des 40 V max. Akkus – Tabless Technologie für maximale Effizienz

Die Zellen der nächsten Generation sind exklusiv für den **BL4040F** erhältlich und wurden mit **modernster Technologie** entwickelt. Die **Tabless-Lithium-Ionen-Zellen** ermöglichen aufgrund ihrer innenliegenden **größeren Polflächen**, deutlich höhere Ströme. Durch den verringerten Innenwiderstand kann die benötigte Energie verlustärmer geliefert werden. Dies **verbessert** die **Effizienz** bei der Arbeit, das Wärmemanagement und die **Gesamtleistung des Akkus**.

Bei hoher Belastung trägt das Design der Zellen zu einer **niedrigeren Zelltemperatur** bei, was sich positiv auf ihre **Lebensdauer** auswirkt. Aufgrund der großen Polflächen im Inneren der Zellen, gibt es hier keinen Engpass, was zusätzlich die **Wärmeentwicklung minimiert** und eine **verlustarme Energienutzung** ermöglicht.

Dadurch kann der Akku nach intensivem Dauereinsatz meist **sofort aufgeladen** werden, ohne dass eine lange Abkühlphase erforderlich ist, was zu **kürzeren Ladezeiten** führt. Auch während des Ladevorgangs entsteht **kaum Wärme** in den Tabless-Zellen. Diese Eigenschaften sind wichtig für den Dauereinsatz mit zwei, abwechselnd genutzten Akkus.

\*Im Vergleich zum herkömmlichen Akku BL4040

Bis zu **36 %**  
mehr **Power**\*

Optimale  
Maschinen-  
leistung

Bis zu **32 %**  
kühler\*

1.1 kW

2.5Ah BL4025  
90Wh - Ladezeit: 28 min

1.5 kW

4.0Ah BL4040  
144Wh - Ladezeit: 45 min

2.1 kW

4.0Ah BL4040F  
144Wh - Ladezeit: 45 min

2.1 kW

5.0Ah BL4050F  
180Wh - Ladezeit: 50 min

2.8 kW

8.0Ah BL4080F  
288Wh - Ladezeit: 76 min

Der BL4040F ist **kompakter** und leichter als der BL4050F, kann aber die **gleiche Leistung** zur Verfügung stellen. Seine Stärke spielt der BL4040F Akku vor allem bei **kompakten und leistungshungrigen Maschinen**, wie Winkelschleifern, Kettensägen, Gartengeräten, Reciprosägen, Fräsen und Handkreissägen aus.

## Zubehör für Akku-Maschinen

Allgemeines Zubehör wie z. B. Bohrer oder Sägeblätter finden Sie in den jeweiligen anwendungsbezogenen Kapiteln.

AKKU-SCHWING- &  
EXZENTERSCHLEIFER



KAPITEL „SCHLEIFEN“  
AUF SEITE 156

AKKU-MULTITOOLS



KAPITEL „SÄGEN“  
AB SEITE 186

AKKU-STAUHKOPF-  
NAGLER



KAPITEL „NAGLER &  
TACKER“ AB SEITE 258

AKKU-SCHUBKARREN



KAPITEL „OUTDOOR“  
AB SEITE 288

## STÄRKER DENN JE: DIE MAKITA AKKU-SERIEN FÜR JEDEN BEDARF DAS RICHTIGE WERKZEUG

CXT

### KOMPAKTES AKKU-WERKZEUG

Die handlichen 12V max CXT-Maschinen sind die erste Wahl für Anwender, die Wert auf möglichst geringes Gewicht legen.

LXT

### DIE WELTWEIT GRÖSSTE 18V AKKU-SERIE

Mit einer Bandbreite von derzeit über 360 Maschinen bietet die 18V LXT-Serie unerreichte Einsatzmöglichkeiten.

XGT

### AKKU-TECHNIK FÜR HÖCHSTE ANSPRÜCHE

Mit der 40V max XGT-Serie dringt Makita noch weiter in Bereiche vor, die bisher netzstrombetriebenen Maschinen vorbehalten waren.





## AKKU-POWER KITS

Makita Akku-Power Kits enthalten:

- 2 oder 4 Li-Ion Akkus
- ein passendes Schnellladegerät
- einen MAKPAC-Koffer mit Inlay zum sicheren Transport



Beschreibung	MAKPAC Typ	Akku Typ	Akku Stk.	Ladegerät	Bestell-Nr.	Preis (€) exkl. MwSt.	Preis (€) inkl. MwSt.
Akku-Power Kit	1	BL1020B <b>2,0 Ah</b>	2	Schnellladegerät DC10SA	197658-5	152,46	182,95
Akku-Power Kit	1	BL1041B <b>4,0 Ah</b>	2	Schnellladegerät DC10SB	197641-2	190,79	228,95
Akku-Power Kit	1	BL1830B <b>3,0 Ah</b>	2	Schnellladegerät DC18RC	197952-5	264,13	316,95
Akku-Power Kit ohne MAKPAC-Koffer	-	BL1850B <b>5,0 Ah</b>	2	Doppel-Schnell-ladegerät DC18RD	199482-2	364,13	436,95
Akku-Power Kit	3	BL1850B <b>5,0 Ah</b>	4	Doppel-Schnell-ladegerät DC18RD	197626-8	636,63	763,95
Akku-Power Kit	1	BL1860B <b>6,0 Ah</b>	2	Schnellladegerät DC18RC	198116-4	335,79	402,95
Akku-Power Kit	3	BL1860B <b>6,0 Ah</b>	2	Doppel-Schnell-ladegerät DC18RD	198077-8	415,79	498,95
Akku-Power Kit	3	BL1860B <b>6,0 Ah</b>	4	Doppel-Schnell-ladegerät DC18RD	198091-4	650,79	780,95
Akku-Power Kit	1	BL4025 <b>2,5 Ah</b>	2	Schnellladegerät DC40RA	191J81-6	368,29	441,95
Akku-Power Kit	1	BL4040 <b>4,0 Ah</b>	2	Schnellladegerät DC40RA	191J97-1	466,63	559,95
Akku-Power Kit	3	BL4050F <b>5,0 Ah</b>	2	Doppel-Schnell-ladegerät DC40RB	191U13-9	606,63	727,95
Akku-Power Kit	3	BL4050F <b>5,0 Ah</b>	4	Doppel-Schnell-ladegerät DC40RB	191U42-2	1.010,79	1.212,95
Akku-Power Kit	3	BL4080F <b>8,0 Ah</b>	2	Doppel-Schnell-ladegerät DC40RB	191Y97-1	764,96	917,95
Akku-Power Kit	3	BL4080F <b>8,0 Ah</b>	4	Doppel-Schnell-ladegerät DC40RB	1910A8-3	1.328,29	1.593,95
MAKPAC Ersatzinlay für 197657-7 und 197641-2					838454-9	7,90	ET 9,48
MAKPAC Ersatzinlay für 197952-5 und 198116-4					838110-1	7,90	ET 9,48
MAKPAC Ersatzinlay für 197629-2, 197626-8, 198077-8 und 198091-4					839205-3	7,90	ET 9,48
MAKPAC Ersatzinlay für 191J81-6 und 191J97-1					835G74-2	7,90	ET 9,48
MAKPAC Ersatzinlay für 191U13-9 und 191U42-2					835W98-4**	7,90	ET 9,48
MAKPAC Ersatzinlay für 191Y97-1 und 1910A8-3					8355E1-2**	2,60	ET 3,12

\* Solange Vorrat reicht  
\*\* Verfügbarkeit auf Anfrage

MAKPAC-Koffer und -Zubehör finden Sie ab Seite 350!

Preise sind unverbindlich empfohlene VK-Preise.

## LI-ION AKKUS



Volt	Ah	Typ	Modell	Gewicht (kg)	Bestell-Nr.	Preis (€) exkl. MwSt.	Preis (€) inkl. MwSt.
7,2	1,5	Li-Ion	BL7015	0,12	198000-3	36,63	43,95
10,8	1,3	Li-Ion	BL1013	0,17	196066-7*	34,13	40,95
12 max	2,0	Li-Ion mit Kapazitäts-anzeige	BL1021B	0,21	197396-9	46,63	55,95
12 max	4,0	Li-Ion mit Kapazitäts-anzeige	BL1041B	0,38	197406-2	65,79	78,95
12 max	5,0	Li-Ion mit Kapazitäts-anzeige	BL1050B	0,31	1913G0-9	92,46	110,95
14,4	1,5	Li-Ion	BL1415N	0,30	196875-4	64,96	77,95
14,4	3,0	Li-Ion mit Kapazitäts-anzeige	BL1430B	0,50	197615-3	73,29	87,95
14,4	5,0	Li-Ion	BL1450	0,51	197122-6	103,29	123,95
18	2,0	Li-Ion mit Kapazitäts-anzeige	BL1820B	0,39	197254-9	73,29	87,95
18	3,0	Li-Ion mit Kapazitäts-anzeige	BL1830B	0,62	197599-5	78,29	93,95
18	5,0	Li-Ion mit Kapazitäts-anzeige	BL1850B	0,62	197280-8	99,96	119,95
18	6,0	Li-Ion mit Kapazitäts-anzeige	BL1860B	0,68	197422-4	111,63	133,95
40 max	2,0	Li-Ion mit Kapazitäts-anzeige	BL4020	0,69	191L29-0	117,46	140,95
40 max	2,5	Li-Ion mit Kapazitäts-anzeige	BL4025	0,71	191B36-3	129,96	155,95
40 max	4,0	Li-Ion mit Kapazitäts-anzeige	BL4040	1,0	191B26-6	181,63	217,95
40 max	4,0	Li-Ion mit Kapazitäts-anzeige	BL4040F	0,94	1910N6-8*	213,29	255,95
40 max	5,0	Li-Ion mit Kapazitäts-anzeige	BL4050F	1,3	191L47-8*	213,29	255,95
40 max	8,0	Li-Ion mit Kapazitäts-anzeige	BL4080F	1,9	191X65-8*	296,63	355,95

\* „F“ (High Output) Akkus sind durch ihre hohe Leistungsabgabe die beste Wahl für besonders leistungsstarke Maschinen wie etwa Winkelschleifer, Kettensägen oder Handkreissägen.

ET – Ersatzteil PaA – Preis auf Anfrage



LI-ION AKKUS 36 V



Volt	Ah	Typ	Modell	Gewicht (kg)	Bestell-Nr.	Preis (€) exkl. MwSt.	Preis (€) inkl. MwSt.
36	2,2	Li-Ion	BL3622A	1,34	195410-5*	227,46	272,95

\* Kann nur mit Ladegerät DC36WA geladen werden, nicht geeignet für BHR261/T



LI-ION AKKUS 64 V MAX



Volt	Ah	Typ	Modell	Gewicht (kg)	Bestell-Nr.	Preis (€) exkl. MwSt.	Preis (€) inkl. MwSt.
64 max	4,0	Li-Ion	BL6440	2,2	191R06-8	331,63	397,95
64 max	10,0	Li-Ion	BL64100	3,2	191Y69-6	806,63	967,95



LI-ION AKKU-RUCKSÄCKE

- **PDC01:** kann mit bis zu vier 18 V Akkus der LXT-Serie bestückt werden
  - **PDC1200:** fest eingebauter Akku mit 1.206 Wattstunden, inkl. Ladegerät
  - **PDC1500:** fest eingebauter Akku mit 1.567 Wattstunden, inkl. Ladegerät
- Akku-Rucksäcke werden aus Sicherheitsgründen nicht für die Verwendung mit Akku-Kettensägen empfohlen!



Direkte Steckverbindung mit kompatiblen Maschinen



Beschreibung	Ausgangsspannung	Gewicht	Bestell-Nr.	Preis (€) exkl. MwSt.	Preis (€) inkl. MwSt.
Akku-Rucksack PDC01	1 x 18 V / 2 x 18 V / 1 x 40 V max	max. 7,0 kg (mit 4 Akkus BL1860B)	191A64-2*	640,79	768,95
Akku-Rucksack PDC1200	2 x 18 V / 1 x 40 V max	8,8 kg (Akkueinheit) plus 1,6 kg (Tragegestell)	PDC1200A01	1.382,46	1.658,95
Akku-Rucksack PDC1500	2 x 18 V / 1 x 40 V max	10,9 kg (Akkueinheit) plus 2,0 kg (Tragegestell)	PDC1500A01	1.882,46	2.258,95

LI-ION AKKU-RUCKSACK ZUBEHÖR



Beschreibung	Geeignet für	Bestell-Nr.	Preis (€) exkl. MwSt.	Preis (€) inkl. MwSt.
1 x 18 V LXT Adapter	Akku-Rucksack PDC01	191J50-7	184,30	221,16
2 x 18 V LXT Adapter	Akku-Rucksack PDC01 / PDC1200 / PDC1500	191J51-5*	274,30	329,16
1 x 40 V max XGT Adapter	Akku-Rucksack PDC01 / PDC1200 / PDC1500	191N62-4	261,40	313,68
Brustgurt	Akku-Rucksack PDC01 / PDC1200	196733-4	5,10	6,12
Motorsensengurt mit Hüftpolster	Akku-Rucksack PDC01 / PDC1200	191E43-4	22,40	26,88
Tragegurt für Trimmer	Akku-Rucksack PDC01 / PDC1200	197243-4	9,80	11,76
Tragegurt für Gebläse	Akku-Rucksack PDC01 / PDC1200	191J48-4	12,20	14,64
Ladegerät DC4001	Akku-Rucksack PDC1200 / PDC1500	191L00-4	147,46	176,95
Ladegerät DC3600	Akku-Rucksack BL36120A (Vorgängermodell)	ENE401046A**	228,29	273,95
Aufkleber PDC1200	Akku-Rucksack PDC1200	SWKLBER	43,90	52,68

\* Nicht geeignet für die Modelle DHR280/283 und DHS710  
\*\* Solange Vorrat reicht

Preise sind unverbindlich empfohlene VK-Preise.

LI-ION AKKUS (G-SERIE)

Die Maschinen, Akkus und Ladegeräte der Li-Ion G-Serie sind nicht kompatibel mit Maschinen, Akkus und Ladegeräten unserer LXT Li-Ion Serie.



Volt	Ah	Typ	Modell	Gewicht (kg)	Bestell-Nr.	Preis (€) exkl. MwSt.	Preis (€) inkl. MwSt.
14,4	1,5	Li-Ion	BL1415G	0,34	198192-8	46,63	55,95
18	1,5	Li-Ion	BL1815G	0,4	198186-3	57,46	68,95

NI-MH AKKUS

MAKSTAR AKKUS



Volt	Ah	Typ	Bauform	Modell	Bestell-Nr.	Preis (€) exkl. MwSt.	Preis (€) inkl. MwSt.
9,6	1,8	Ni-MH	hoch	BH9020	193631-3	85,79	102,95
12	1,8	Ni-MH	hoch	BH1220	193345-4*	104,96	125,95
12	1,8	Ni-MH	flach	BH1220C	193928-0*	164,13	196,95
12	3,1	Ni-MH	flach	BH1233C	193930-3*	107,46	128,95
24	3,1	Ni-MH	hoch	BH2433	193739-3	151,63	181,95

\* Solange Vorrat reicht

KNOLLEN AKKUS NI-MH



Volt	Ah	Typ	Modell	Bestell-Nr.	Preis (€) exkl. MwSt.	Preis (€) inkl. MwSt.
9,6	2,5	Ni-MH	9134	193099-3*	78,29	93,95
9,6	2,8	Ni-MH	9135	193058-7**	83,29	99,95
12	2,5	Ni-MH	1234	193100-4***	92,46	110,95
14,4	2,8	Ni-MH	1435	193060-0***	97,46	116,95
18	2,5	Ni-MH	1834	193102-0***	165,79	198,95
18	2,8	Ni-MH	1835	193061-8***	112,46	134,95

\* Solange Vorrat reicht  
\*\* Mit Schnellverschluss  
\*\*\* Mit Schnellverschluss, solange Vorrat reicht

STAB AKKUS NI-MH



Volt	Ah	Typ	Modell	Bestell-Nr.	Preis (€) exkl. MwSt.	Preis (€) inkl. MwSt.
7,2	2,5	Ni-MH	7034	193888-6*	80,79	96,95
9,6	2,5	Ni-MH	9034	193889-4*	99,96	119,95



\* Solange Vorrat reicht

ET – Ersatzteil PaA – Preis auf Anfrage

LADEGERÄTE

LADEGERÄTE LI-ION 10,8 V / 12 V MAX (CXT-SERIE)



Ladezeit in Minuten bei	2,0 Ah	4,0 Ah	5,0 Ah	Bestell-Nr.	Preis (€) exkl. MwSt.	Preis (€) inkl. MwSt.
<b>DC10SB Schnellladegerät</b>						
	<b>30</b>	<b>60</b>	<b>75</b>	197363-4	57,46	68,95
<b>DC10WC Ladegerät</b>						
	<b>70</b>	<b>130</b>	<b>160</b>	197343-0	41,63	49,95

\* Solange Vorrat reicht

LADEGERÄTE LI-ION 14,4 V - 18 V (LXT-SERIE)





Ladezeit in Minuten bei	1,5 Ah	2,0 Ah	3,0 Ah	4,0 Ah	5,0 Ah	6,0 Ah	Bestell-Nr.	Preis (€) exkl. MwSt.	Preis (€) inkl. MwSt.
<b>DC18RC Schnellladegerät</b>									
	<b>15</b>	<b>24</b>	<b>22</b>	<b>36</b>	<b>45</b>	<b>55</b>	195584-2	57,46	68,95
<b>DC18RD Doppel-Schnellladegerät</b>									
	<b>15</b>	<b>24</b>	<b>22</b>	<b>36</b>	<b>45</b>	<b>55</b>	196933-6	151,63	181,95
<b>DC18SD Ladegerät</b>									
	<b>30</b>	<b>45</b>	<b>60</b>	<b>90</b>	<b>110</b>	<b>130</b>	194533-6	48,29	57,95
<b>DC18WC Kompaktladegerät</b>									
	<b>40</b>	<b>55</b>	<b>80</b>	<b>110</b>	<b>135</b>	<b>160</b>	1910G0-1	48,29	57,95
<b>DC18SE Autoladegerät (Betriebsspannung 12 V – 24 V)</b>									
	<b>30</b>	<b>45</b>	<b>60</b>	<b>90</b>	<b>110</b>	<b>130</b>	194621-9*	89,96	107,95
<b>DC18SF Vierfach-Ladegerät</b>									
	<b>30</b> (1-2 Akkus)	<b>45</b> (1-2 Akkus)	<b>60</b> (1-2 Akkus)	<b>90</b> (1-2 Akkus)	<b>110</b> (1-2 Akkus)	<b>130</b> (1-2 Akkus)	196426-3	184,13	220,95
	<b>60</b> (3-4 Akkus)	<b>90</b> (3-4 Akkus)	<b>120</b> (3-4 Akkus)	<b>180</b> (3-4 Akkus)	<b>220</b> (3-4 Akkus)	<b>260</b> (3-4 Akkus)			

\* Solange Vorrat reicht

LADEGERÄTE LI-ION 40 V MAX (XGT-SERIE)



Ladezeit in Minuten bei	2,0 Ah	2,5 Ah	4,0 Ah	5,0 Ah	8,0 Ah	Bestell-Nr.	Preis (€) exkl. MwSt.	Preis (€) inkl. MwSt.
<b>DC40RA Schnellladegerät</b>								
	<b>22</b>	<b>28</b>	<b>45</b>	<b>50</b>	<b>76</b>	191E07-8	107,46	128,95
<b>DC40RB Doppel-Schnellladegerät</b>								
	<b>22</b>	<b>28</b>	<b>45</b>	<b>50</b>	<b>76</b>	191N09-8	190,79	228,95
<b>DC40WA Doppel-Ladegerät</b>								
	<b>110</b>	<b>130</b>	<b>210</b>	<b>260</b>	<b>420</b>	1911L9-4	87,46	104,95

LXT-LADEADAPTER ADP10 FÜR XGT-SCHNELLADGERÄTE



Der Ladeadapter ermöglicht das Laden von 14,4 V / 18 V Akkus der LXT-Serie mit einem XGT-Schnellladegerät sowie dem BCC01. Bei Akkus ab 4,0 Ah kann damit sogar eine deutlich kürzere Ladezeit als mit LXT-Schnellladegeräten erreicht werden.

Ladezeit in Minuten bei	1,5 Ah	2,0 Ah	3,0 Ah	4,0 Ah	5,0 Ah	6,0 Ah	Bestell-Nr.	Preis (€) exkl. MwSt.	Preis (€) inkl. MwSt.
<b>ADP10 Ladeadapter bei Verwendung eines XGT-Schnellladegeräts</b>									
	<b>15</b>	<b>24</b>	<b>22</b>	<b>29</b>	<b>35</b> <b>40*</b>	<b>40</b>	191C10-7	89,00	106,80

\* Abhängig vom Produktionsdatum des Akkus







## AKKU-LADEKOFFER BCC01 / BCC02

**Effizientes und schonendes laden von mehreren Akkus.** Es werden immer 4 Akkus einer Reihe gleichzeitig geladen. Die Umschaltung erfolgt automatisch. Mittels ADP10 Adapter können beim BCC01 auch 18V Akkus geladen werden. Kompatibel mit dem MAKPAC Trolley zum einfachen Transport.

Beschreibung	Geeignet für	Bestell-Nr.	Preis (€) exkl. MwSt.	Preis (€) inkl. MwSt.
Akku-Ladekoffer BCC01 mit 8 Ladeschächten. Lädt 4 Akkus gleichzeitig auf.	40V max XGT Akkus (18V LXT Akkus mittels ADP10 Adapter)	1914U3-7	607,46	728,95
Akku-Ladekoffer BCC02 mit 12 Ladeschächten. Lädt 4 Akkus gleichzeitig auf.	40V max XGT Akkus (nicht für BL4050F/ BL4080F)	1914U0-3	607,46	728,95



## STROMWANDLER BAC01

**Konvertiert die Energie aus einem Akku-Rucksack (PDC01, PDC1200 oder PDC1500) in 230 V Wechselstrom**

- Max. Spitzenleistung: 2.800 W (für 4 Sekunden)
- Max. Dauerleistung: 1.400 W
- Zwei 230 V Wechselstrom-Ausgänge (50/60 Hz umschaltbar) mit reiner Sinuswelle
- Vier USB-Ausgänge (2x Typ A 2,4 A, 2x Typ C USB-PD 30 W)
- 12 V Ausgang (entspricht KFZ-Bordsteckdose, 10 A)
- Kann mit MAKPAC-Koffern verbunden werden
- Akku-Rucksack wird an der Oberseite befestigt





Beschreibung	L x B x H (mm)	Gewicht	Bestell-Nr.	Preis (€) exkl. MwSt.	Preis (€) inkl. MwSt.
Akku-Stromwandler BAC01	395 x 245 x 163	7,3 kg (ohne Akku-Rucksack)	BAC01	737,46	884,95



## LADEGERÄTE LI-ION 64 V MAX

Ladezeit in Minuten bei	4,0 Ah	10,0 Ah	Bestell-Nr.	Preis (€) exkl. MwSt.	Preis (€) inkl. MwSt.
	DC64WA				
	<b>120</b>	<b>300</b>	191W19-9	117,46	140,95

## LADEGERÄTE LI-ION 36 V

Ladezeit in Minuten bei	2,2 Ah	2,6 Ah	Bestell-Nr.	Preis (€) exkl. MwSt.	Preis (€) inkl. MwSt.
	DC36WA (lädt nur BL3622A)				
	<b>60</b>	-	195471-5*	95,79	114,95
	DC36RA (lädt nur BL3626)				
	-	<b>22</b>	194863-5	176,63	211,95

\* Solange Vorrat reicht



## LADEGERÄTE LI-ION 7,2 V - 10,8 V STABFORM

Ladezeit in Minuten bei	1,5 Ah	1,3 Ah	Bestell-Nr.	Preis (€) exkl. MwSt.	Preis (€) inkl. MwSt.
	DC10WA 7,2 V - 10,8 V				
	<b>35</b>	<b>60</b>	194588-1	41,63	49,95

## LADEGERÄTE LI-ION G-SERIE 14,4 V - 18 V





Nur geeignet für BL1813G/BL1815G und BL1413G/BL1415G!



Ladezeit in Minuten bei	1,5 Ah	Bestell-Nr.	Preis (€) exkl. MwSt.	Preis (€) inkl. MwSt.
	DC18WA			
	<b>70</b>	195423-6	33,29	39,95
	DC18WB			
	<b>80</b>	191W37-7	28,29	33,95



LADEGERÄTE NI-CD / NI-MH 7,2 V - 18 V

Ladezeit in Minuten bei	Stabakkus (Ah)			Knollenakkus (Ah)				Bestell-Nr.	Preis (€) exkl. MwSt.	Preis (€) inkl. MwSt.
	1,3	1,9	2,5	1,3	1,8/1,9	2,5	2,8			
	DC1414 7,2 V - 14,4 V									
	30	45	60	30	45	60	70	193864-0	34,13	40,95
	DC1439 7,2 V - 14,4 V									
	9	14	23	9	14	23	27	192935-0*	85,79	102,95
	DC1804 7,2 V - 18 V									
	30	45	60	30	45	60	70	193827-6	38,29	45,95
	DC1822 7,2 V - 18 V Autoladegerät (Betriebsspannung 12 V)									
	30	45	60	30	45 (60 min 1822)	60 (75 min 1834)	70 (90 min 1835/F)	193439-5	57,46	68,95

AKKU-DIEBSTAHLSCHUTZ

**Kommunikationsadapter zum Sperren von XGT Akkus und Maschinen.** Mithilfe dieses Adapters kann bei Makita XGT Maschinen als auch bei XGT Akkus ein Code hinterlegt werden. Diebstahlsicherung durch PIN-Kodierung. Weitere Funktionen: Auslesen von Daten (Ladezyklen, Tiefentladungen, Kapazität), Bedienung via Smartphone-App/PC.



Artikel	Beschreibung	Bestell-Nr.	Preis (€) exkl. MwSt.	Preis (€) inkl. MwSt.
ADP12	Kommunikationsadapter XGT Diebstahlschutz • Bluetooth • USB Type-C für Windows, Android, Apple iOS-App	1910D9-2	219,60	263,52

AKKU-SCHUTZ



Beschreibung	Geeignet für Modelle	Bestell-Nr.	Preis (€) exkl. MwSt.	Preis (€) inkl. MwSt.
Akku-Kontaktschutz	alle 10,8 V und 12 V max Akkus der CXT-Serie	456128-6	1,30	1,56
	alle 14,4 V und 18 V Akkus der LXT-Serie	450128-8	1,30	1,56
	alle 40 V max Akkus der XGT-Serie	412393-7	1,30	1,56
	BL3626	451153-2*	1,30	1,56
	Ni-MH und Ni-CD Akkus mit Knollen- oder Stabform	414938-7*	1,30	1,56
Akku-Gehäuseschutz	BL1415	459711-8	8,60	10,32
	BL1430A/BL1460A	450599-9*	10,50	12,60
	BL1430/BL1440/BL1450/BL1460	457041-1	10,50	12,60
	BL1815N/BL1820B	459937-2	9,20	11,04
	BL1830B/BL1840B/BL1850B/BL1860B	459938-0	11,40	13,68

\* Solange Vorrat reicht

Preise sind unverbindlich empfohlene VK-Preise.

AKKU-/LADEGERÄTADAPTER



Artikel	Beschreibung	Bestell-Nr.	Preis (€) exkl. MwSt.	Preis (€) inkl. MwSt.
ADP03	Auffrischadapter - nur für Ni-Mh Akkus (geeignet für DC18RA/RC, DC24SC)	193682-6*	250,70	300,84
ADP04	Ladeschachtadapter (geeignet für DC14SA/SC, DC24SA/SC, DC18RA/RC/SE)	193947-6	89,00	106,80
BAP36N	Externer Akkuhalter - für BL3626, BL3622A	195311-7*	84,70	101,64
BCV01	Externer Akkuadapter - verbindet 2 x 18 V Li-Ion Akkus zu 1 x 36 V	195511-9	219,60	263,52
BCV03	Akkuadapter - verbindet 2 x 18 V Li-Ion Akkus zu 1 x 36 V	196809-7*	192,80	231,36
BAP182	Externer Akkuadapter - verbindet 2 x 18 V Li-Ion Akkus zu 2 x 18 V	197580-6	287,10	344,52

\* Solange Vorrat reicht

Externer Akkuhalter BAP36N

Bestellnr.: 195311-7

Ermöglicht die Trennung des Akkus von der Maschine, um das Gewicht zu reduzieren und somit Arm- und Handermüdung zu vermindern.

BAP36N ist nicht geeignet für 36 V Akku-Motorsense.

Solange Vorrat reicht.

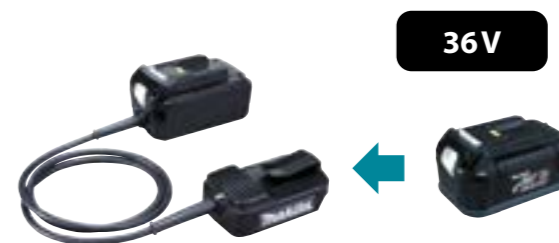

Externer Akkuadapter BCV01

Bestellnr.: 195511-9

Benutzer, die zwei 18 V Li-Ion Akkus haben, können mithilfe dieses Adapters 36 V Akku-Maschinen nutzen.

BCV03 ist nicht geeignet für BL1815 (1,3 Ah) Akkus und passt nicht auf 36 V Akku-Motorsensen.



Akkuadapter BCV03

Bestellnr.: 196809-7

Benutzer, die zwei 18 V Li-Ion Akkus haben, können mithilfe dieses Adapters 36 V Akku-Maschinen nutzen.

BCV03 ist nicht geeignet für BL1815 (1,3 Ah) Akkus und passt nicht auf Akku-Bohrhammer BHR261/T.



Externer Akkuhalter BAP182

Bestellnr.: 197580-6

Ermöglicht die Trennung des Akkus von der Maschine, um das Gewicht zu reduzieren und somit Arm- und Handermüdung zu vermindern.





## USB-ADAPTER



Modell	Geeignet für Akkus	USB-Anschlüsse	Ausstattung	Bestell-Nr.	Preis (€) exkl. MwSt.	Preis (€) inkl. MwSt.
ADP08	10,8 V / 12 V max CXT	1x 2,1 A	Ein/Aus-Schalter	ADP08*	38,90	46,68
ADP05	18 V / 14,4 V LXT	2x 2,1 A	Gürtelhalter	ADP05	46,60	55,92
ADP001G	40 V max XGT	2x 2,4 A	Ein/Aus-Schalter	ADP001G	72,30	86,76

\* Solange Vorrat reicht

## AKKU-HEIZJACKEN/-GILETS/-DECKEN

## AKKU-ADAPTER UND ANSCHLUSSKABEL



Beschreibung	Geeignet für	Bestell-Nr.	Preis (€) exkl. MwSt.	Preis (€) inkl. MwSt.
Akku-Adapter für 10,8 V / 12 V max CXT-Serie mit Bedientaster, inkl. USB-Ladeanschluss für z.B. Handy	Akku-Klimajacken und Akku-Heizjacken, -gilets und -decken	TD00000110**	76,20	91,44
Akku-Adapter für 14,4 V / 18 V LXT-Serie mit Bedientaster, inkl. USB-Ladeanschluss für z.B. Handy	Akku-Klimajacken und Akku-Heizjacken, -gilets und -decken	TD00000111**	72,30	86,76
Anschlusskabel	Akku-Heizjacken, -gilets und -decken	TD00000112	7,00	8,40

\*\* Benötigt Anschlusskabel TD00000112 zum Betrieb mit Akku-Heizjacken, -gilets und -decken

## AKKU



Beschreibung	Geeignet für	Bestell-Nr.	Preis (€) exkl. MwSt.	Preis (€) inkl. MwSt.
Akku BL1055 mit USB-C-Anschluss zum Laden des Akkus oder mobiler Geräte	Akku-Heizjacken, -gilets und -decken, Akku-Klimajacken	BL1055B*	149,96	179,95

\* Solange Vorrat reicht / Benötigt Anschlusskabel TD00000112 zum Betrieb mit Akku-Heizjacken, -gilets und -decken

## ÄLTERE AKKU-ADAPTER



Beschreibung	Geeignet für	Bestell-Nr.	Preis (€) exkl. MwSt.	Preis (€) inkl. MwSt.
Akku-Adapter für 10,8 V / 12 V max CXT-Serie inkl. USB-Ladeanschluss für z.B. Handy und Ein/Ausschalter	Akku-Heizjacken, -gilets und -decken	PE00000037*	46,60	55,92
Akku-Adapter für 14,4 V / 18 V LXT-Serie inkl. USB-Ladeanschluss für z.B. Handy	Akku-Heizjacken, -gilets und -decken	YL00000004*	59,00	70,80
Akku-Adapter für 14,4 V / 18 V LXT-Serie inkl. USB-Ladeanschluss für z.B. Handy und Ein/Ausschalter	Akku-Klimajacken	198634-2	59,00	70,80

\* Solange Vorrat reicht

## AWS-MODULE



AWS (Auto-start Wireless System) stellt eine Bluetooth-Verbindung zwischen Maschine und Absauggerät her. Damit steht auch für Akku-Geräte eine Absaugautomatik zur Verfügung.

Mithilfe des AWS-Empfängers WUT02U können handelsübliche Absauggeräte verwendet werden, sofern diese über eine Maschinensteckdose verfügen. Maschinenseitig wird ein AWS-Modul zum Senden des Einschaltsignals benötigt.

Beschreibung	Geeignet für	Bestell-Nr.	Preis (€) exkl. MwSt.	Preis (€) inkl. MwSt.
AWS-Modul WUT01 zum Einbau in Maschinen	AWS-fähige Maschinen	198900-7	102,90	123,48
AWS-Empfänger WUT02U inkl. AWS-Modul, für Absauggeräte	Handelsübliche Absauggeräte mit Maschinensteckdose	199862-2	316,00	379,20

## AKKU-KOMPRESSOREN

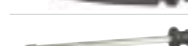
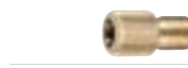

Beschreibung	Geeignet für Modell	Bestell-Nr.	Preis (€) exkl. MwSt.	Preis (€) inkl. MwSt.
Französischer Adapter für Schläverand-Ventile	MP001G / MP100D / DMP180 / DMP181	TE00000594	1,90	2,28
Ballnadel	MP001G / MP100D / DMP180 / DMP181	TE00000592	1,90	2,28
Adapter für Wasserbälle, Luftmatratzen etc.	MP001G / MP100D / DMP180 / DMP181	TE00000333	1,60	1,92
Tankstellenstecker (gerade Ausführung)	MP001G / DMP181	TE00000796	36,50	43,80
Tankstellenstecker (Kopf 30° geneigt)	MP001G / DMP181	TE00000691	30,20	36,24

## AKKU-VENTILATOREN



Beschreibung	Geeignet für Modell	Bestell-Nr.	Preis (€) exkl. MwSt.	Preis (€) inkl. MwSt.
Netzteil 230V	CF100D/CF101D/DCF102	TE00000438*	28,50	34,20
	CF001G/DCF201/DCF203	TE00000440	41,20	49,44
	CF002G/DCF300/DCF301	TE00000442	59,00	70,80
	CF003G	TE00000793	65,50	78,60

\* Solange Vorrat reicht



## AKKU-KÜHL-/WÄRMEBOXEN

## NETZTEILE &amp; STROMKABEL



Beschreibung	Geeignet für Modelle	Bestell-Nr.	Preis (€) exkl. MwSt.	Preis (€) inkl. MwSt.
Steckernetzteil 230 V inkl. Netzkabel	CW001G / CW003G / DCW180	WL00000122	124,40	149,28
	CW002G	WL00000313	137,20	164,64
	CW004G	CE00000130	130,80	156,96
Netzkabel für Steckernetzteil 230 V	CW001G / CW002G / CW003G / DCW180	WL00000063	3,80	4,56
	CW004G	CE00000119	5,60	6,72
Kabel 12V/24V für KFZ-Bordsteckdose/Zigarettenanzünder	CW001G / CW003G / DCW180	WL00000002	15,20	18,24
	CW002G	WL00000225*	15,20	18,24
	CW004G	CE00000007	15,20	18,24

\* Verfügbarkeit auf Anfrage

## SCHUTZABDECKUNGEN



Beschreibung	Geeignet für Modell	Bestell-Nr.	Preis (€) exkl. MwSt.	Preis (€) inkl. MwSt.
Schutzabdeckung schützt die Kühl-/Wärmebox vor Beschädigungen und erhöht die Isolierwirkung für eine längere Laufzeit im Akkubetrieb	CW001G DCW180	CE00000001	108,30	129,96
	CW002G	CE00000002	144,60	173,52
	CW003G	CE00000003	84,70	101,64
	CW004G	CE00000004	137,20	164,64

Kühl-/Wärmebox nicht im Lieferumfang enthalten



## AKKU-KAFFEEMASCHINEN

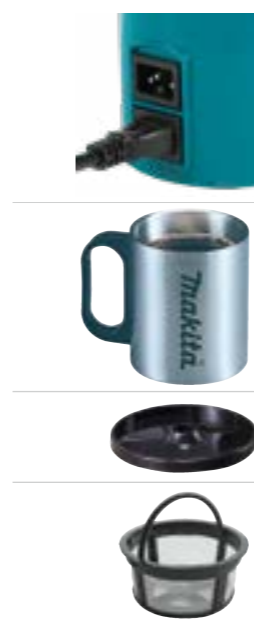

Beschreibung	Geeignet für Modell	Bestell-Nr.	Preis (€) exkl. MwSt.	Preis (€) inkl. MwSt.
Netzkabel 230V	DCM500	BE00000023*	6,90	8,28
Kaffeebecher Edelstahl	DCM500/DCM501	KF00000020**	17,60	21,12
Deckel für Becher	DCM501	KF00000069	1,70	2,04
Einsatz für Kaffeepads	DCM501	KF00000067	2,00	2,40
Einsatz für gemahlene Kaffeebohnen	DCM501	KF00000044	2,90	3,48
Filtereinsatz zu KF00000012	DCM501	KF00000066	2,90	3,48

\* Solange Vorrat reicht \*\* Aufdruck nicht spülmaschinenfest

## AKKU-VAKUUMPUMPEN



Beschreibung	Geeignet für Modell	Bestell-Nr.	Preis (€) exkl. MwSt.	Preis (€) inkl. MwSt.
Manometer Saugseite	DVP180	AS00XP808M	84,70	101,64
Absperrventil Saugseite mit Manometer	DVP180	AS0VP051MK	250,70	300,84
	DVP181	AS0VP085MK*	210,00	252,00
Schlauch gelb	DVP180/DVP181	AS0AI154MK	62,20	74,64
Adapter 5/16" auf 1/4"	DVP180/DVP181	AS0Y06110K	19,90	23,88
Pumpen-Öl 150 ml	DVP180	AS00VP050M	13,20	15,84
Pumpen-Öl 300 ml	DVP181	AS0VP083MK	22,40	26,88
Schultergurt	DVP181	199486-4	9,20	11,04
Alukoffer	DVP180	AS0VP007MK	137,20	164,64

\* Verfügbarkeit auf Anfrage







## AKKU-GEBLÄSE AS001G/DAS180

	Beschreibung	Ø (mm)	Anwendung	Bestell-Nr.	Preis (€) exkl. MwSt.	Preis (€) inkl. MwSt.
	Runddüse klein	3	Ausblasen kleiner Bereiche	191X11-1	2,60	3,12
	Runddüse mittel	7	Ausblasen von Filtern	191X13-7	2,60	3,12
	Runddüse groß	13	Aufblasen von Pools, Schlauchbooten etc.	191X15-3	2,60	3,12
	Aufblasdüse	7	Aufblasen von Schwimmhilfen, Wasserbällen etc.	191X17-9	3,80	4,56
	Fächerdüse	6 (4x)	Abblasen von Flächen	191X19-5	6,00	7,20
	Düse lang inkl. Verlängerung	8	Ausblasen von Bohrlöchern und Spalten	191X78-9	11,40	13,68
	Schlauch flexibel 80 cm	6	Ausblasen schwer erreichbarer Stellen	191X21-8	17,60	21,12
	Aufblas-/Saugschlauch	13	Aufblasen/Entlüften (in Verbindung mit passendem Endstück)	191X23-4	21,00	25,20
	Verbindungsstück 20-30 (Gummi)	7	Entlüften von aufblasbaren Pools, Luftbetten etc.	191X25-0	5,60	6,72
	Verbindungsstück 65 (Gummi)	65	Entlüften von Vakuumbeteln etc. (in Verbindung mit 191X15-3 und 191X23-4)	191X27-6	6,00	7,20
	Ansaugluftfilter		Schützt das Gebläse in staubigen Umgebungen	191X29-2	5,60	6,72

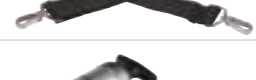

Preise sind unverbindlich empfohlene VK-Preise.

## AKKU-FETTPRESSE DGP180

	Beschreibung	Bestell-Nr.	Preis (€) exkl. MwSt.	Preis (€) inkl. MwSt.
	Schmierkupplung 3 Stk.	191W60-2	36,50	43,80
	Winkelkupplung 90°	191A77-3	97,60	117,12
	Selbstverriegelnde Kupplung	191A76-5*	144,60	173,52
	Flexibler Schlauch - 1.200 mm	191W58-9	68,80	82,56
	Flexibler Schlauch - 600 mm	191W59-7	102,90	123,48
	Füllnippel für Fettpresse	1914G9-7	9,20	11,04
	Schultergurt	166094-6	8,00	9,60
	Geschlossener Zylinder für 59 x 225 mm Kartuschen, Schlauchbeutel oder Direktbefüllung	122D16-0	97,60	117,12
	Geschlossener Zylinder für 450g Kartuschen, Schlauchbeutel oder Direktbefüllung - Inkl. Verbindungsstück und Schrauben	1910X1-8	144,60	173,52
	Offener Zylinder für 400g Kartuschen	191F24-4	97,60	117,12
	Offener Zylinder für 59 x 225 mm Kartuschen	191F25-2*	97,60	117,12

\* Solange Vorrat reicht



Schmierkupplung 191W60-2



Winkelkupplung 191A77-3



Selbstverriegelnde Kupplung 191A76-5 / flex. Schlauch 600 mm 191A80-4



## AKKU-NIETZANGEN

## Teileübersicht

Um eine zuverlässige Funktion zu gewährleisten und Schäden an der Maschine zu verhindern, müssen immer exakt auf den Nietdurchmesser abgestimmte Komponenten verwendet werden.

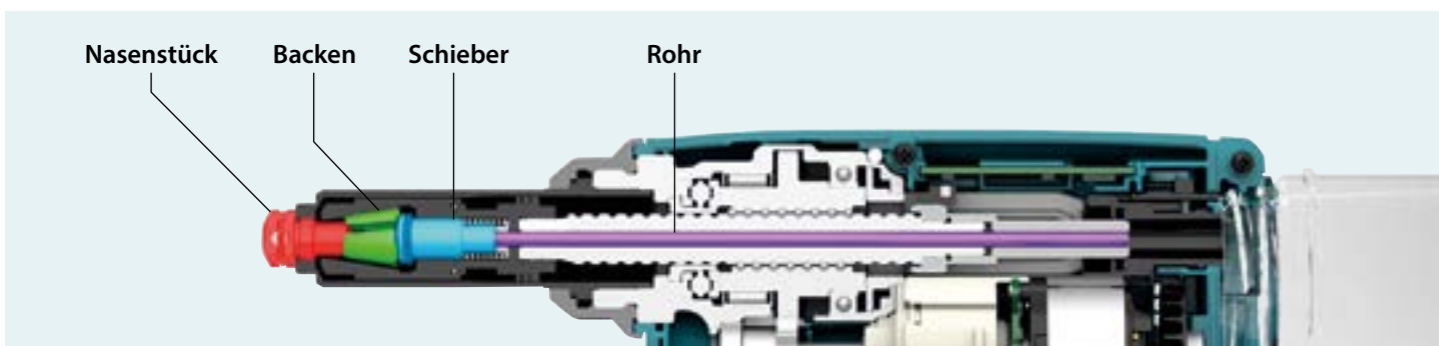

DRV250	DRV150	Ø Niet (mm)	Ø Dorn (mm)	Nasenstück	Benötigte Backen	Schieber (mm)	Rohr (mm)
		2,4	1,4 - 1,6				Ø 2,2
		3,2	1,8 - 2,1				Ø 2,6
		4,0	2,2 - 2,6				DRV150 – Rohr nicht notwendig Ø 3,4
		4,8	2,6 - 3,2				DRV150 – Rohr nicht notwendig Ø 4,1
		6,0	3,1 - 3,5				Ø 4,1
		6,4	3,5 - 3,9				Ø 4,5



Preise sind unverbindlich empfohlene VK-Preise.

## NIETZUBEHÖR FÜR DRV150



Niet-Ø (mm)	Beschreibung	Passende Backen	Bestell-Nr.	Preis (€) exkl. MwSt.	Preis (€) inkl. MwSt.
2,4	Set aus Nasenstück, Schieber, Rohr	4,8	199729-4	55,80	66,96
3,2	Set aus Nasenstück, Schieber, Rohr	4,8	199728-6	55,80	66,96
4,0	Set aus Nasenstück und Schieber (Rohr nicht erforderlich)	4,8	191C04-2	26,80	32,16
4,8	Set aus Nasenstück und Schieber (Rohr nicht erforderlich)	4,8	191C03-4	26,80	32,16
2,4 bis 4,8	Backen Größe 4,8	-	199731-7	28,50	34,20

## NIETZUBEHÖR FÜR DRV250



Niet-Ø (mm)	Beschreibung	Passende Backen	Bestell-Nr.	Preis (€) exkl. MwSt.	Preis (€) inkl. MwSt.
2,4	Set aus Nasenstück, Schieber, Rohr	4,8	199729-4	55,80	66,96
3,2	Set aus Nasenstück, Schieber, Rohr	4,8	199728-6	55,80	66,96
4,0	Set aus Nasenstück, Schieber, Rohr	4,8	191F80-4	68,80	82,56
4,8	Set aus Nasenstück, Schieber, Rohr	4,8 / 6,4	191F79-9	38,90	46,68
6,0	Set aus Nasenstück, Schieber, Rohr	6,4	199725-2	38,90	46,68
6,4	Set aus Nasenstück, Schieber, Rohr	6,4	191F78-1	38,90	46,68
2,4 bis 4,8	Backen Größe 4,8	-	199731-7	28,50	34,20
4,8 bis 6,4	Backen Größe 6,4	-	199730-9	32,20	38,64

## BACKENFETT

Molybdän-Disulfid (MoS<sub>2</sub>)-Fett für Akku-Nietzangen.  
Anwendungsintervall: 3.000 Nietvorgänge.



Beschreibung	Geeignet für Modelle	Bestell-Nr.	Preis (€) exkl. MwSt.	Preis (€) inkl. MwSt.
Backenfett	DRV150 / DRV250	191D57-7	7,50	9,00

## GEHÄUSESCHUTZ



Geeignet für Modell	Farbe	Stk./Pkg.	Bestell-Nr.	Preis (€) exkl. MwSt.	Preis (€) inkl. MwSt.
DRV150	Rot	1	191S61-6	130,80	156,96
	Blau	1	191S62-4	130,80	156,96
DRV250	Rot	1	191S63-2	113,70	136,44
	Blau	1	191S64-0	113,70	136,44

ET – Ersatzteil PaA – Preis auf Anfrage



## AKKU-STANZE PPO01G / DPP200

### STANZWERKZEUGE FÜR RUNDLÖCHER



Loch-Ø (mm)	Materialstärke (mm)			Stempel			Matrize		
	Baustahl (448 N/m²)	U-Profile	Edelstahl (614 N/mm²)	Bestell-Nr.	Preis (€) exkl. MwSt.	Preis (€) inkl. MwSt.	Bestell-Nr.	Preis (€) exkl. MwSt.	Preis (€) inkl. MwSt.
6	2-4	-	3-4	SC05340040	152,20	182,64	SC00000203	152,20	182,64
6,5	2-6	-	3-4	SC05340050	152,20	182,64	SC00000205	152,20	182,64
8	2-6	-	3-4	SC05340060	152,20	182,64	SC00000207	152,20	182,64
8,5	2-6	-	3-4	SC05340070	152,20	182,64	SC00000209	152,20	182,64
10	2-6	7,5	3-4	SC05340080	152,20	182,64	SC00000211	152,20	182,64
11	2-8	7,5	3-6	SC05340090	152,20	182,64	SC00000213	152,20	182,64
12	2-8	7,5	3-6	SC05340100	152,20	182,64	SC00000215	152,20	182,64
13	2-8	7,5	3-6	SC05340110	152,20	182,64	SC00000217	152,20	182,64
14	2-8	7,5	3-6	SC05340120	152,20	182,64	SC00000219	152,20	182,64
15	2-8	7,5	3-6	SC05340130	152,20	182,64	SC00000221	152,20	182,64
16	2-8	7,5	3-6	SC05340140	152,20	182,64	SC05332710	152,20	182,64
18	2-8	7,5	3-6	SC05340150	152,20	182,64	SC00000223	152,20	182,64
20	2-8	7,5	3-6	SC05340160	152,20	182,64	SC05352510	152,20	182,64

### STANZWERKZEUGE FÜR LANGLÖCHER



Lochmaße L x B (mm)	Materialstärke (mm)			Stempel			Matrize		
	Baustahl (448 N/m²)	U-Profile	Edelstahl (614 N/mm²)	Bestell-Nr.	Preis (€) exkl. MwSt.	Preis (€) inkl. MwSt.	Bestell-Nr.	Preis (€) exkl. MwSt.	Preis (€) inkl. MwSt.
6,5 x 10	2-6	-	3-4	SC05340200	159,60	191,52	SC00000244	159,60	191,52
6,5 x 13	2-6	-	3-4	SC05340210	159,60	191,52	SC00000246	159,60	191,52
8,5 x 13	2-6	-	3-4	SC05340220	159,60	191,52	SC00000248	159,60	191,52
8,5 x 17	2-6	-	3-4	SC05340230	159,60	191,52	SC00000250	159,60	191,52
9 x 13,5	2-6	-	3-4	SC05340240	159,60	191,52	SC00000252	159,60	191,52
9 x 18	2-6	-	3-4	SC05340250	159,60	191,52	SC00000254	159,60	191,52
10 x 15	2-8	7,5	3-6	SC05340260	159,60	191,52	SC00000256	159,60	191,52
10 x 20	2-8	7,5	3-6	SC05340270	159,60	191,52	SC00000258	159,60	191,52
11 x 16,5	2-8	7,5	3-6	SC05340280	159,60	191,52	SC00000260	159,60	191,52
12 x 18	2-8	7,5	3-6	SC05340290	159,60	191,52	SC00000262	159,60	191,52
13 x 19,5	2-8	7,5	3-6	SC05340300	159,60	191,52	SC00000264	159,60	191,52
14 x 21	2-8	7,5	3-6	SC05340310	159,60	191,52	SC00000266	159,60	191,52

### SONSTIGES ZUBEHÖR



Beschreibung	Bestell-Nr.	Preis (€) exkl. MwSt.	Preis (€) inkl. MwSt.
Stationärständer	SC03801080	113,70	136,44
Tiefenanschlag	SC03300790	102,90	123,48
Hydrauliköl 150 ml	SC00000142	28,50	34,20
Hydrauliköl 1 Liter	SC00000270	55,80	66,96



## AKKU-DRAHTBINDEMASCHINEN

### BINDEDRAHT 0,8 MM



Beschreibung	Abmessung	Stk./Pkg.	Bestell-Nr.	Preis (€) exkl. MwSt.	Preis (€) inkl. MwSt.
Bindedraht blank	0,8 mm x 100 m	50 Einzelspulen	199137-9	274,30	329,16
Bindedraht verzinkt	0,8 mm x 100 m	50 Einzelspulen	191A57-9*	387,80	465,36
Bindedraht PP beschichtet	0,8 mm x 100 m	50 Einzelspulen	191J59-9	479,90	575,88

\*Verwendung mit DTR181 nur in Kombination mit Mundstück 191H9-6

### SONSTIGES ZUBEHÖR



Beschreibung	Geeignet für	Bestell-Nr.	Preis (€) exkl. MwSt.	Preis (€) inkl. MwSt.
Griffverlängerung	DTR180/DTR181	191M27-0	261,40	313,68
Reinigungsbürste	DTR180/DTR181	162755-6	41,20	49,44
Mundstück	DTR181 mit blankem oder verzinktem Draht	141S52-7	75,00	ET 90,00
	DTR181 mit blankem oder beschichtetem Draht	1913F2-8	96,00	ET 115,20

## AKKU-UNIVERSALSCHERE CP100D



Beschreibung	Bestell-Nr.	Preis (€) exkl. MwSt.	Preis (€) inkl. MwSt.
Ersatzmesser inkl. Arretierstift	198604-1	12,20	14,64



# AKKU-KARTUSCHENPRESSEN

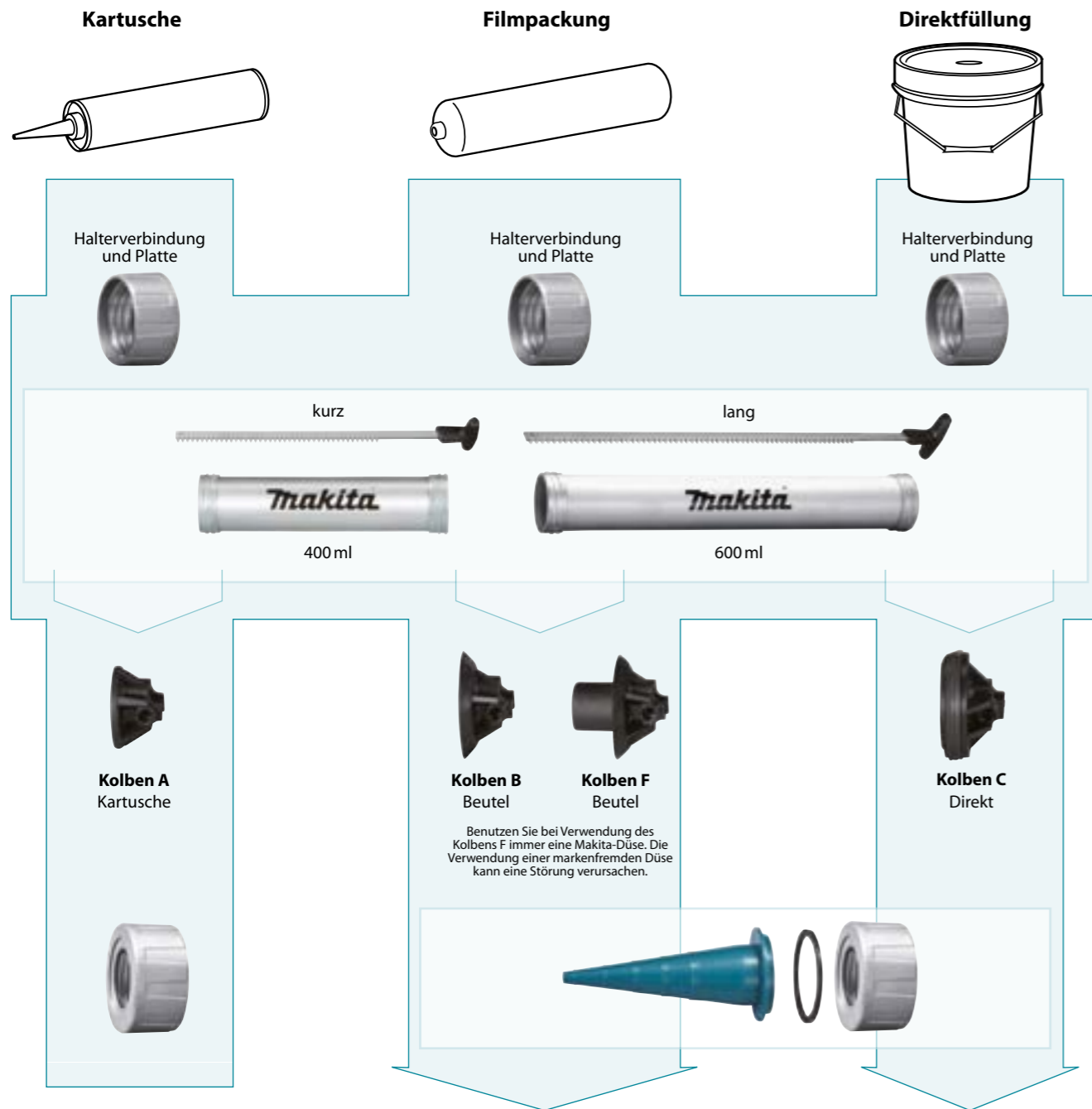

Benutzen Sie bei Verwendung des Kolbens F immer eine Makita-Düse. Die Verwendung einer markenfremden Düse kann eine Störung verursachen.

**ODER**  
300 ml Kartuschenhalter nur für Kartuschen als Dichtungsmasse-Behältertyp. Bringen Sie unbedingt den Kolben A an.

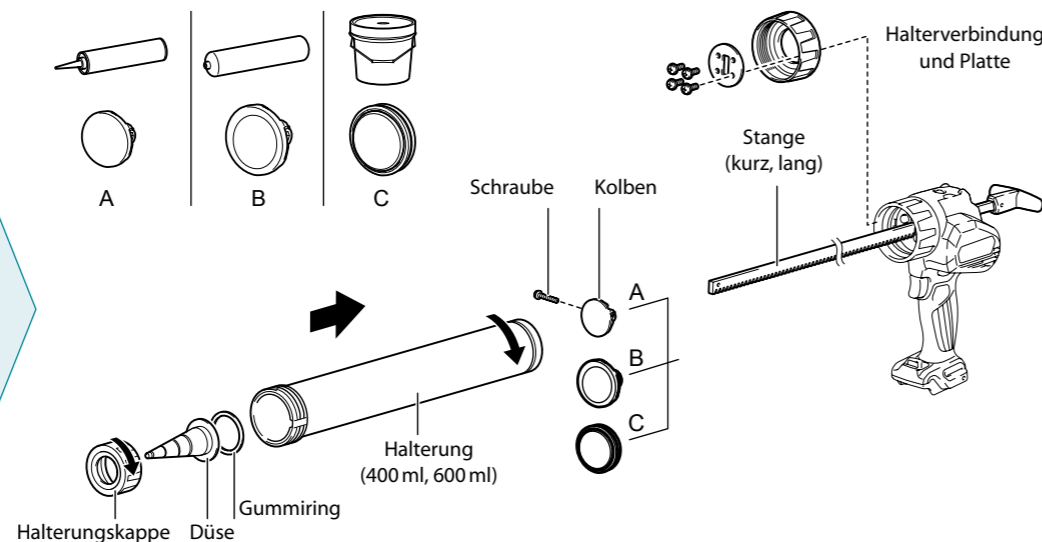

Preise sind unverbindlich empfohlene VK-Preise.

## 300 ML KARTUSCHENHALTER SET

Beschreibung	Bestell-Nr.	Preis (€) exkl. MwSt.	Preis (€) inkl. MwSt.
300 ml Kartuschenhalter Set	196351-8	55,80	66,96
Schraubverbinder 1 Stk.	454223-6	7,50	9,00
Kolben A für Kartusche	142071-2	2,00	ET 2,40
Halter 300 ml	454275-7	5,50	ET 6,60

Abb.: 600 ml Kartuschenhalter

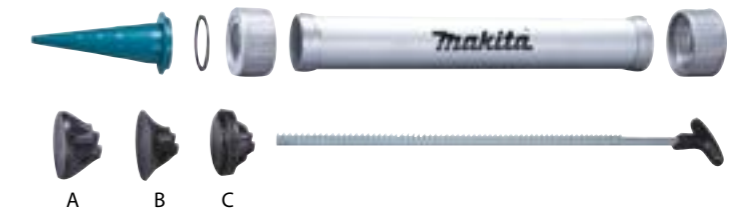



## 400 / 600 ML KARTUSCHEN-/SCHLAUCHBEUTELHALTER SET

Beschreibung	Bestell-Nr.	Preis (€) exkl. MwSt.	Preis (€) inkl. MwSt.
400 ml Kartuschen-/Schlauchbeutelhalter Zylinder	191P89-6*	130,80	156,96
600 ml Kartuschen-/Schlauchbeutelhalter Set	1911T4-0	144,60	173,52
Aufsatzdüse	454226-0	2,30	ET 2,76
Dichtring	424547-4	1,10	ET 1,32

Beschreibung	Bestell-Nr.	Preis (€) exkl. MwSt.	Preis (€) inkl. MwSt.
Schraubverbinder 1 Stk.	312D41-1	5,90	ET 7,08
Kolben A für Kartusche	142071-2	2,00	ET 2,40
Kolben B für Schlauchbeutel	142072-0	2,90	ET 3,48
Kolben C für Direktbefüllung	123221-8	12,20	ET 14,64
Halter 600 ml	141M10-7	31,90	ET 38,28

\* Solange Vorrat reicht

# AKKU-SCHRAUBER / -BOHRHÄMMER

Beschreibung	Geeignet für	Bestell-Nr.	Preis (€) exkl. MwSt.	Preis (€) inkl. MwSt.
 Schultergurt mit Karabiner und Halteschelle	14,4 V und 18 V Schrauber mit Li-Ion Akku	197941-0	21,00	25,20
 Breiter Haken zum Aufhängen an Leitern/Gerüsten	Akku-Bohrhämmer HR140D/HR166D/DHR171	197224-8	3,50	4,20

## FETTPRESSENAUFSATZ P-90451

Beschreibung	Bestell-Nr.	Preis (€) exkl. MwSt.	Preis (€) inkl. MwSt.
 Schultergurt	P-90504*	3,80	4,56

\* Solange Vorrat reicht

ET – Ersatzteil PaA – Preis auf Anfrage



## AKKU-BETONVERDICHTER VRO01G

## RÜTTELSCHÄFTE



Beschreibung	Kopf-Ø (mm)	Länge (m)	Bestell-Nr.	Preis (€) exkl. MwSt.	Preis (€) inkl. MwSt.
Flexibler Rüttelschaft	32	1,2	1910E1-5	387,80	465,36
	32	1,7	1910E2-3	409,20	491,04
	32	2,4	1910C2-9	430,70	516,84
	38	1,2	1910E3-1	409,20	491,04
	38	2,4	1910C4-5	430,70	516,84

## BATTERIEDECKEL



Beschreibung	Geeignet für Akkus	Bestell-Nr.	Preis (€) exkl. MwSt.	Preis (€) inkl. MwSt.
Batteriedeckel zur Verwendung großer Akkus	BL4050F/BL4080F	1910J1-0	75,00	ET 90,00
Batteriedeckel zur Verwendung mit einem Akku-Rucksack	PDC01/PDC1200 PDC1500 mit Akku-Adapter	1910J4-4	43,90	52,68



Preise sind unverbindlich empfohlene VK-Preise.

## AKKU-TASCHENLAMPEN

## ERSATZLAMPEN



Modell	Bauart	Spannung (V)	Stk./Pkg.	Bestell-Nr.	Preis (€) exkl. MwSt.	Preis (€) inkl. MwSt.
ML702	Glühlampe	7,2	2	192242-1	5,50	ET 6,60
ML902/ML903	Glühlampe	9,6	2	192545-3	5,10	ET 6,12
ML121	Glühlampe	9,6 - 12	2	A-30673	5,10	ET 6,12
ML120/ML124/ML140/ ML141/BML145	Glühlampe	12 - 14,4	2	A-83973*	4,70	ET 5,64
ML180/BML185	Glühlampe	18	2	A-30542	5,10	ET 6,12
BML240	Glühlampe	24	2	A-87373	5,90	ET 7,08
BML360	Leuchtstoffröhre	36	1	B-14093*	14,10	ET 16,92

\* Solange Vorrat reicht

## ZUBEHÖR ML101



Beschreibung	Geeignet für Modelle	Bestell-Nr.	Preis (€) exkl. MwSt.	Preis (€) inkl. MwSt.
Flexibler Fuß	ML101	GM00001157	17,60	21,12

## ZUBEHÖR ML104 / ML105



Beschreibung	Geeignet für	Bestell-Nr.	Preis (€) exkl. MwSt.	Preis (€) inkl. MwSt.
Magnetsockel zum Anschrauben	ML104 / ML105	GM00001683	26,80	32,16

## ZUBEHÖR DML801 / DML816 / MLO06G



Beschreibung	Geeignet für	Bestell-Nr.	Preis (€) exkl. MwSt.	Preis (€) inkl. MwSt.
Diffusor-Aufsatz	DML801 / DML816 / MLO06G	GM00001326	6,40	ET 7,68

## ZUBEHÖR DML817 / MLO11G



Beschreibung	Geeignet für	Bestell-Nr.	Preis (€) exkl. MwSt.	Preis (€) inkl. MwSt.
Diffusor-Aufsatz	DML817 / MLO11G	GM00002457	1,90	2,28



ET – Ersatzteil PaA – Preis auf Anfrage



## AKKU-ARBEITSSCHEINWERFER

Lieferung ohne Akku-Arbeitsscheinwerfer

	Beschreibung	Geeignet für Modelle	Bestell-Nr.	Preis (€) exkl. MwSt.	Preis (€) inkl. MwSt.
	Blendschutzfolie	DML805/ DML809	A-58154	5,60	6,72
	Blendschutzfolie	ML005G	GM00002359	11,40	13,68
		ML009G	GM00002376	16,40	19,68
	Schraubzwinde, Spannungsbereich 0 - 100 mm	DML805/ ML003G/ ML005G/ ML009G	GM00001396	28,50	34,20
	Diffusor-Aufsatz	DML809	GM00002286	30,20	36,24
		ML009G	GM00002377	26,80	32,16
	Diffusor-Aufsatz	DML811	GM00002287	21,00	25,20
		ML005G	GM00002358	18,70	22,44
	Stativ höhenverstellbar von 992 bis 1.750 mm. Kann bis zu zwei DML805 aufnehmen. Gewinde M8	DML805	GM00002283	119,00	142,80
	Stativ höhenverstellbar von 1.180 bis 2.010 mm. Kann einen Scheinwerfer aufnehmen.	DML809/ DML811/ ML003G/ ML005G/ ML009G	GM00002378	274,30	329,16
	Stativ höhenverstellbar von 1.300 mm - 2.000 mm. Kann bis zu zwei Scheinwerfer aufnehmen. Befestigung: M8-Schraube	DML809/ DML811/ ML003G/ ML005G	GM00002073	299,90	359,88



Preise sind unverbindlich empfohlene VK-Preise.



ET – Ersatzteil PaA – Preis auf Anfrage





### LASER-EMPFÄNGER/ZIELTAFELN

	Beschreibung	Geeignet für Modelle	Bestell-Nr.	Preis (€) exkl. MwSt.	Preis (€) inkl. MwSt.
	Laser-Empfänger LDX1	alle SK10... Modelle SK700GD	LE00855702	367,40	440,88
	Laser-Empfänger LR150, inkl. Klemme und Tasche	SKR200Z	LE00796587	507,70	609,24
	Laser-Empfänger LDG-3	SK312GD	TK0LDG301G	454,20	545,04
	Zieltafel mit Magnet und Klappfuß	Alle Modelle mit rotem Laser	LE00785638*	23,70	28,44
		Alle Modelle mit grünem Laser	LE00823195	30,20	36,24

\* Solange Vorrat reicht

Preise sind unverbindlich empfohlene VK-Preise.

### STATIVE



Beschreibung	Bestell-Nr.	Preis (€) exkl. MwSt.	Preis (€) inkl. MwSt.
Stativ 400–1.100 mm verstellbar mit 5/8" Gewinde	TK0LM2000F	62,20	74,64
Stativ 1.180–2.700 mm verstellbar, inkl. Zahnstangenfeinjustierung mit 5/8" Gewinde	P-81315	507,70	609,24

### STROMVERSORGUNG



Beschreibung	Geeignet für Modelle	Bestell-Nr.	Preis (€) exkl. MwSt.	Preis (€) inkl. MwSt.
AA-Batteriebox ADP09 für 8 Batterien oder Akkus der Größe AA (nicht im Lieferumfang enthalten)	SK700GD	CP00000001	46,60	55,92
USB-Kabel zur Verwendung mit externer Stromquelle (z.B. 18V LXT Akku mit ADP05)	SK312GD	199010-3	15,20	18,24
	SK105/SK106	199178-5	14,10	16,92

### TASCHEN/KOFFER











Beschreibung	Geeignet für Modelle	Bestell-Nr.	Preis (€) exkl. MwSt.	Preis (€) inkl. MwSt.
Tasche	SK102Z	LE00785636	38,90	46,68
	SK105D/SK105GD/SK106D/SK106GD	LE00864505	49,40	59,28
	SK700GD	LE00929103	59,00	70,80
Tasche groß	SK105D/SK105GD/SK106D/SK106GD/SK700GD	832173-9	22,40	26,88
Transportkoffer	SK312GD	TKAK400M00	287,10	344,52



ET – Ersatzteil PaA – Preis auf Anfrage

SONSTIGES ZUBEHÖR

	Beschreibung	Geeignet für Modelle	Bestell-Nr.	Preis (€) exkl. MwSt.	Preis (€) inkl. MwSt.
	Aluminium Messlatte 4 m	SKR200Z/SK312GD	P-81309	108,30	129,96
	Laserverstärkungsbrille rot	alle roten Laser	LE00834534**	26,80	32,16
	Laserverstärkungsbrille grün	alle grünen Laser	LE00772796**	32,20	38,64
	Laserverstärkungsbrille violett	alle Modelle	TK0LEG2000**	19,90	23,88
	Wandhalterung	SK312GD	TK000ET03F*	367,40	440,88
	L-Adapter/Wandhalterung	alle SK10... Modelle	LE00870131	49,40	59,28
	L-Adapter/Wandhalterung lang für die Verwendung des Lasers mit BL1040B/BL1041B/ADP09	SK105D/SK105GD/ SK106D/SK106GD/ SK700GD	LE00929104	113,70	136,44
	Pro L-Adapter	alle SK10... Modelle	LE00870134	65,50	78,60
	Wandhalterung universal	alle SK10... Modelle sowie SK700GD	LE00870137	108,30	129,96

\* Solange Vorrat reicht

\*\* Hilft den Kontrast auf der Zielscheibe zu verstärken. Achtung: Nicht direkt in den Laserstrahl schauen!



	Beschreibung	Geeignet für Modelle	Bestell-Nr.	Preis (€) exkl. MwSt.	Preis (€) inkl. MwSt.
	Wand- und Deckenhalterung inkl. 1/4" Schraube	SK102Z/ SK103PZ/ SK104Z	LE00785637	192,80	231,36
	Magnetische Halterung mit 5/8" - 1/4" Adapter	SK102Z/ SK103PZ/ SK104Z	LE00785633	19,90	23,88
	Kugelgelenk mit 1/4" Aufnahme und Abgang	SK102Z/ SK103PZ/ SK104Z	LE00785519	32,20	38,64
	Magnetische Halterung – mit horizontaler Feinjustierung	SK102Z/ SK103PZ/ SK104Z	LE00789389	62,20	74,64
	Klemme mit Schnellmechanismus	SK-Modelle	LE00837096	68,80	82,56
	Halterung zum Aufkleben z.B. für Messlatte	Laser Empfänger LR150	LE00784968	97,60	117,12
	Fernbedienung	SKR200Z	LE00796588	89,00	106,80
	Wandhalterung inkl. 5/8" Schraube	SKR200Z	LE00791661	144,60	173,52







## MEISSELARTEN

**Spitzmeißel**

Zum Ausführen von Abrissarbeiten und Aufstemmen von Mauerwerk, Beton und Stein.

**Flachmeißel**

Zum Durchführen von Abrissarbeiten und Aufstemmen von Mauerwerk, Beton und Stein. Hochpräzise Abrisswirkung.

**Breitmeißel**

Für universelles Abtragen von Materialien größeren Umfangs.

**Spatenmeißel**

Zum Entfernen von Tuff und kompakter Erde.

**Hohlmeißel**

Geeignet, um feine Schächte in Beton zu setzen.

**Flügelmeißel**

Ideal für die Durchführung von Arbeiten mit Ziegeln und Kalkstein. Dank der Funktion der Seitenblätter besteht keine Rutschgefahr in der Furche. Mit variabler Schachttiefe von 10 bis 35 mm.

**Fliesenmeißel**

Hervorragend geeignet für Renovierungsarbeiten; Fliesen und Kacheln können einfach und schnell abgelöst werden.

**Fugenmeißel**

Geeignet zum Entfernen von Verputzschichten und Kacheln, zum Herausnehmen von Mauerwerk, ohne ganze noch intakte Kacheln oder Fliesen zu beschädigen, mit Hartmetallzähnen.

**Stockerplatte**

Zum Aufrauen von Asphalt und Beton.

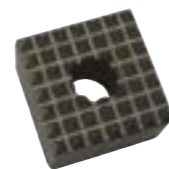
**Stechbeitel**

Speziell für die Durchführung von Holzarbeiten.



## WERKZEUGAUFNAHMEN BOHRHÄMMER UND MEISSEL

## Geeignet für Modelle:

geeignet für SDS-PLUS



z. B.: HR2611FT



geeignet für SDS-MAX



z. B.: HR4013C



13 mm Makita Sechskant



8035NB/HR3510/HR3520/HR3850



28 mm Meißelschaft B-Typ



HM1810/HM1801/HM1800/HM1307CB/  
HM1304B/HM1303B/HM1802/HM1812/HM004G



30 mm Makita Sechskant



HM1317C/HM1307C/HM1304/HM1511



30 mm Makita Sechskant  
speziell für HM1400





HM1400 (Aufnahmeschaft um 90° verdreht)





**GEEIGNET FÜR SDS-PLUS**

**SDS-PLUS Bohrererien**

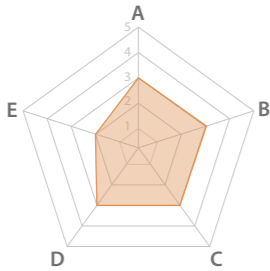
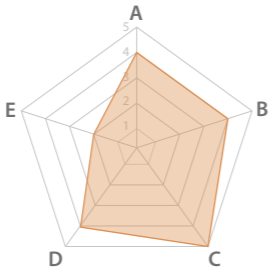
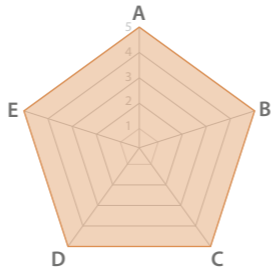
Serie	Hammerbohrer	Hammerbohrer V-PLUS	NEMESIS II
Qualität	★★	★★★★	★★★★★
Abbildung			
Spitze	2 Schneiden	2 Schneiden mit Zentrierspitze	4 Schneiden
Wendel	Standard, 2 Gänge	Langlebig, 2 Gänge	Langlebig, 4 Gänge
Eigenschaften			

A: Arbeitsgeschwindigkeit  
B: Standzeit  
C: Einfaches Ansetzen  
D: Genauigkeit  
E: Verkantungsschutz in Bewehrungsseisen



**NEMESIS II für SDS-PLUS  
mit durchgehender Karbidspitze**



**Bis zu 50 % längere Standzeit beim Bohren in eisenbewehrtem Beton**

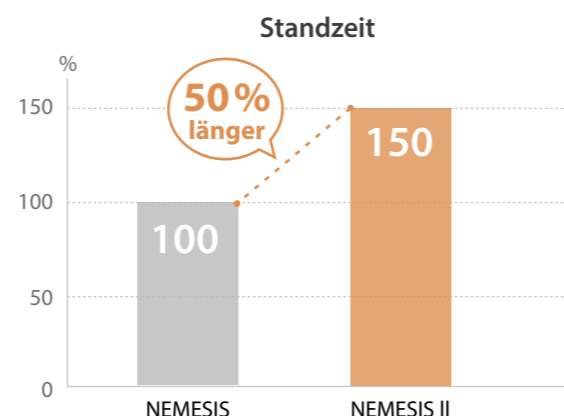

**Verbessertes Design**



**Verschleißanzeige**  
gibt Aufschluss über die Maßhaltigkeit der Bohrlöcher

**Innovative Wendelgeometrie**  
Schnelleres Bohren, schnellerer Abtransport des Bohrmaterials

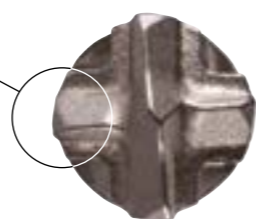

**Abgeschrägte Kanten**  
reduzieren Stöße, wenn der Bohrer auf Bewehrungsseisen trifft

**NEMESIS II HAMMERBOHRER GEEIGNET FÜR SDS-PLUS**

Die neue, verbesserte Version der bewährten NEMESIS Bohrerreihe zeichnet sich durch folgende Merkmale aus:



- Optimierte Schneidengeometrie mit Verschleißanzeige
- Schnellerer Abtransport des Bohrmaterials durch neue Wendelform
- Längere Standzeit

Bohrer Ø (mm)	Gesamtlänge (mm)	Arbeitslänge (mm)	Bestell-Nr.	Preis (€) exkl. MwSt.	Preis (€) inkl. MwSt.
5	115	50	B-57897	8,00	9,60
5	165	100	B-57906	8,60	10,32
6	115	50	B-57962	8,00	9,60
6	165	100	B-57978	9,20	11,04
6	215	150	B-57984	11,40	13,68
6	265	200	B-57990	14,10	16,92
6	315	250	B-58001	17,60	21,12
6,5	165	100	B-58023*	9,20	11,04
6,5	215	150	B-58039	13,20	15,84
6,5	265	200	B-58045	16,40	19,68
6,5	315	250	B-58051	19,90	23,88
7	165	100	B-58073*	9,80	11,76
8	115	50	B-58095*	9,20	11,04
8	165	100	B-58104	10,50	12,60
8	215	150	B-58110	11,40	13,68
8	265	200	B-58126	14,10	16,92
8	315	250	B-58132	19,90	23,88
8	465	400	B-58154	28,50	34,20
10	165	100	B-58207	10,50	12,60
10	215	150	B-58213	12,20	14,64
10	265	200	B-58229	15,20	18,24
10	315	250	B-58235	19,90	23,88
10	455	390	B-58257	30,20	36,24
12	165	100	E-14532	11,40	13,68
12	215	150	E-14548	14,10	16,92
12	265	200	E-14554	15,20	18,24
12	315	250	E-14560	21,00	25,20

Bohrer Ø (mm)	Gesamtlänge (mm)	Arbeitslänge (mm)	Bestell-Nr.	Preis (€) exkl. MwSt.	Preis (€) inkl. MwSt.
12	455	400	E-14576	32,20	38,64
12	600	550	E-14582	41,20	49,44
14	165	100	E-14635	16,40	19,68
14	215	150	E-14641	22,40	26,88
14	265	200	E-14657	25,20	30,24
14	315	250	E-14663	26,80	32,16
14	455	400	E-14679	32,20	38,64
14	600	550	E-14685	43,90	52,68
16	165	100	E-14738	25,20	30,24
16	215	160	E-14744	28,50	34,20
16	265	200	E-14750	32,20	38,64
16	315	250	E-14766	34,30	41,16
16	455	400	E-14772	41,20	49,44
16	600	550	E-14788	55,80	66,96
18	250	200	E-24860	43,90	52,68
18	450	400	B-58621*	52,50	63,00
20	250	200	E-24882	PaA	PaA
20	450	400	E-24898	55,80	66,96
22	250	200	B-58665	55,80	66,96
22	450	400	B-58687	68,80	82,56
24	250	200	B-58693*	62,20	74,64
24	450	400	B-58702	76,20	91,44
25	250	200	B-58718	65,50	78,60
25	450	400	B-58724	84,70	101,64
28	250	200	B-58746*	68,80	82,56
28	450	400	B-58752	97,60	117,12

\* Solange Vorrat reicht

**NEMESIS II HAMMERBOHRER SETS**

Bohrer Ø (mm)	Gesamtlänge (mm)	Details	Bestell-Nr.	Preis (€) exkl. MwSt.	Preis (€) inkl. MwSt.
6	165	10 Stk. in Box	B-63264	80,40	96,48
6	215	10 Stk. in Box	B-63270	102,90	123,48
8	165	10 Stk. in Box	B-63373	89,00	106,80
8	215	10 Stk. in Box	B-63389	102,90	123,48
10	165	10 Stk. in Box	B-63410	97,60	117,12
10	215	10 Stk. in Box	B-63426	113,70	136,44
12	160	10 Stk. in Box	B-63454	119,00	142,80
12	215	10 Stk. in Box	E-14831	130,80	156,96
12	315	10 Stk. in Box	E-14853	201,40	241,68
14	215	10 Stk. in Box	E-14875	210,00	252,00
14	315	10 Stk. in Box	E-14897	261,40	313,68

## NEMESIS II BOHRERSET 5-TLG.



Inhalt	Bestell-Nr.	Preis (€) exkl. MwSt.	Preis (€) inkl. MwSt.
ø 5 x 115 mm ø 6 x 115 mm ø 6 x 165 mm ø 8 x 165 mm ø 10 x 165 mm	B-58992	43,90	52,68

## NEMESIS II BOHRERSET 3-TLG. (SOLANGE VORRAT REICHT)



Inhalt	Bestell-Nr.	Preis (€) exkl. MwSt.	Preis (€) inkl. MwSt.
ø 6 x 165 mm ø 8 x 165 mm ø 10 x 165 mm	B-59075	28,50	34,20

## NEMESIS II BOHRERSET 7-TLG.



Inhalt	Bestell-Nr.	Preis (€) exkl. MwSt.	Preis (€) inkl. MwSt.
ø 5 x 16 mm ø 6 x 215 mm ø 6,5 x 215 mm ø 6,5 x 265 mm ø 8 x 265 mm ø 10 x 265 mm ø 12 x 265 mm	E-14906	93,30	111,96

## NEMESIS II BOHRERSET 12-TLG.



Inhalt	Bestell-Nr.	Preis (€) exkl. MwSt.	Preis (€) inkl. MwSt.
1 Stk. ø 5 x 165 mm 3 Stk. ø 6 x 165 mm 3 Stk. ø 8 x 165 mm 3 Stk. ø 10 x 165 mm 2 Stk. ø 12 x 165 mm	E-14912	113,70	136,44

## NEMESIS II BOHRERSET 7-TLG.



Inhalt	Bestell-Nr.	Preis (€) exkl. MwSt.	Preis (€) inkl. MwSt.
ø 5 x 115 mm ø 6 x 115 mm ø 6 x 165 mm ø 8 x 115 mm ø 8 x 165 mm ø 10 x 165 mm ø 12 x 165 mm	E-14928	72,30	86,76

**HAMMERBOHRER V-PLUS GEEIGNET FÜR SDS-PLUS**

Bestens zum Einsatz in Beton, Mauerwerk und Naturstein geeignet. Moderne thermische Verfahren und eine spezielle Oberflächenverdichtung reduzieren den Verschleiß und machen den Bohrer widerstandsfähig gegen Biegebeanspruchung.



## HAMMERBOHRERSET V-PLUS 10-TEILIG



Inhalt	Bestell-Nr.	Preis (€) exkl. MwSt.	Preis (€) inkl. MwSt.
1 Stk. 5 x 110 mm 1 Stk. 6 x 110 mm 2 Stk. 6 x 160 mm 2 Stk. 8 x 160 mm 2 Stk. 10 x 160 mm 1 Stk. 10 x 210 mm 1 Stk. 12 x 210 mm	B-49127	49,40	59,28

**HAMMERBOHRER GEEIGNET FÜR SDS-PLUS**

Für den Einsatz in Beton, Mauerwerk und Naturstein geeignet. Dieser robuste SDS-PLUS Hammerbohrer ist eine preisgünstige Alternative zum V-Plus Bohrer. Optimal für den gelegentlichen Gebrauch.



## HAMMERBOHRERSETS 25-TEILIG

Bohrer Ø (mm)	Gesamtlänge (mm)	Details	Bestell-Nr.	Preis (€) exkl. MwSt.	Preis (€) inkl. MwSt.
6	110	25 Stk. im Karton	D-61612	41,20	49,44
8	110	25 Stk. im Karton	D-61634	41,20	49,44
10	110	25 Stk. im Karton	D-61656	41,20	49,44

**ABSAUGBOHRKRONEN GEEIGNET FÜR SDS-PLUS**

- Hammerbohrer mit integrierter Absaugung
- Besonders staubarmes Bohren
- Hohe Effizienz und schneller Bohrfortschritt
- Perfekter Bohrstaubtransport
- Längere Standzeit durch kühleren Bohrkopf
- Schlauchanschluss Ø 38 mm



Bohrer Ø (mm)	Gesamtlänge (mm)	Bestell-Nr.	Preis (€) exkl. MwSt.	Preis (€) inkl. MwSt.
12	325	B-64381	108,30	129,96
14	360	B-64397	113,70	136,44
16	360	B-64406	119,00	142,80
18	360	B-64412	130,80	156,96



**LEICHT-HAMMERBOHRKRONEN – NEU GEEIGNET FÜR SDS-PLUS**

Die leichte Bauart dieser Hammerbohrkrone hat den Anwendungsbereich der Bohrhämmer geeignet für SDS-PLUS wesentlich erweitert. Der hauptsächliche Einsatzbereich liegt im Handwerker- und Heimwerkerbereich bei Installationen im Mauerwerk und in modernen, leichten Baustoffen.

Beschreibung	Ø (mm)	Arbeitslänge (mm)	Bestell-Nr.	Preis (€) exkl. MwSt.	Preis (€) inkl. MwSt.
Bohrkrone	30	50	D-73891	10,50	12,60
	35	50	D-73900	11,40	13,68
	40	50	D-73916	12,20	14,64
	50	50	D-73922	13,20	15,84
	68	50	D-73938	17,60	21,12
	82	50	D-73944	23,70	28,44
	90	50	D-73950	28,50	34,20
	100	50	D-73966	30,20	36,24
Zentrierbohrer für Bohrkronen	8		D-73972	2,60	3,12
Aufnahmeschaft für Bohrkronen (SDS-PLUS) ohne Zentrierbohrer		110	D-73988	6,00	7,20
		200	D-73994	9,20	11,04
		350	D-74005	12,20	14,64
Bohrkrone inkl. Aufnahmeschaft und Zentrierbohrer	68	50	D-74011	28,50	34,20
	82	50	D-74027	32,20	38,64



**EISBOHRER GEEIGNET FÜR SDS-PLUS**



Bohrer Ø (mm)	Gesamtlänge (mm)	Arbeitslänge (mm)	Bestell-Nr.	Preis (€) exkl. MwSt.	Preis (€) inkl. MwSt.
32,0	450	400	821700-1*	130,80	156,96

\* Solange Vorrat reicht

**MEISSEL UND ZUBEHÖR GEEIGNET FÜR SDS-PLUS**

Typ	Beschreibung	Größe (mm)	Bestell-Nr.	Preis (€) exkl. MwSt.	Preis (€) inkl. MwSt.
Spitzmeißel		250	P-25068	12,20	14,64
Spitzmeißel <b>selbstschärfend</b>	Für allgemeine Meißel- und Aufbrucharbeiten von Mauerwerk, Beton und losem Gestein	250	B-64238**	14,10	16,92
Flachmeißel		20 x 200	P-25074	12,20	14,64
Flachmeißel <b>selbstschärfend</b>		20 x 250	B-64244**	14,10	16,92
Breitmeißel <b>selbstschärfend</b>	Für universelles Abtragen von Materialien größeren Umfangs	40 x 250	E-20177	23,70	28,44
Breitmeißel		37 x 200	A-30483	32,20	38,64
Breitmeißel gekröpft	Mit ergonomisch abgewinkelter Arbeitsseite	60 x 250	P-24935	30,20	36,24
		40 x 200	P-24941	22,40	26,88
Flügelmeißel	Zum Bearbeiten von Kalksandstein, Ziegeln und Bimsstein. Ideal für variable Kanaltiefe durch Gleiterführung.	60 x 250	P-24957	32,20	38,64
		22 x 250	P-24963*	43,90	52,68
Fliesenmeißel <b>selbstschärfend</b>	Zum Abschlagen von Fliesen geeignet. Die flache Schneide minimiert das Brechen von Fliesen.	40 x 260	B-14071***	28,50	34,20
Schaber komplett		100 x 160	A-68161	102,90	123,48
Schaberblech			343411-9	38,90	46,68

\* Solange Vorrat reicht

\*\* 30% höhere Abtragsleistung und deutlich längere Lebensdauer aufgrund der selbstschärfenden Eigenschaft in Verbindung mit der neuartigen Form (kein extra Nachschärfen notwendig).

\*\*\* 40% höhere Abtragsleistung. Geeignet für schmale Fugen zwischen Fliesen, dank flachem Spaten. Weniger Fliesenbruch aufgrund seiner speziellen Form.





**BOHRER-/BITSETS** GEEIGNET FÜR SDS-PLUS

**MAKPAC SDS-PLUS BOHRER- UND BITSET 65-TLG.**

Inhalt	Bestell-Nr.	Preis (€) exkl. MwSt.	Preis (€) inkl. MwSt.
<b>Bits:</b> 25 mm Länge: 2x PH0, 2x PH1, 3x PH2, 3x PH3, 2x PZ0, 2x PZ1, 3x PZ2, 3x PZ3 <b>Schlitzbit:</b> 2x 4,0 - 2x 5,0 - 2x 5,5 - 2x 6,5 <b>Sechskant:</b> 1x H3, 1x H4, 1x H5, 1x H6 <b>Torx :</b> 1x TX10, 1x TX15, 2x TX20, 2x TX25, 1x TX30, 1x TX40	<b>Stecknüsse 6-kant 1/4":</b> 8, 10, 12, 13 mm <b>Bohrer mit SDS-PLUS</b> <b>Schaft:</b> <b>HSS:</b> 3,0 - 3,5 - 4,0 - 4,5 - 5,0 - 5,5 - 6,0 - 6,5 mm <b>Holz:</b> 4,0 - 5,0 - 6,0 - 8,0 - 10,0 mm <b>SDS-Plus:</b> 7,0 - 8,0 - 10,0 - 12,0 mm	B-69478	144,60 173,52



**MEISSEL-SETS** GEEIGNET FÜR SDS-PLUS

**SDS-PLUS MEISSELSET 3-TEILIG „PREMIUM“**

Inhalt	Bestell-Nr.	Preis (€) exkl. MwSt.	Preis (€) inkl. MwSt.
1 x Spitzmeißel 250 mm 1 x Flachmeißel 20 x 250 mm 1 x Flachmeißel 40 x 250 mm	E-20220	52,50	63,00

**SDS-PLUS MEISSELSET 5-TEILIG**

Inhalt	Bestell-Nr.	Preis (€) exkl. MwSt.	Preis (€) inkl. MwSt.
2 x Spitzmeißel 250 mm 2 x Breitmeißel 20 x 250 mm 1 x Breitmeißel 40 x 250 mm	D-16368	49,40	59,28





**HAMMERBOHRER-SETS** GEEIGNET FÜR SDS-PLUS

## SDS-PLUS BOHRERSET 5-TEILIG



Inhalt	Bestell-Nr.	Preis (€) exkl. MwSt.	Preis (€) inkl. MwSt.
<b>Bohrer:</b> ø 5 x 110 mm ø 6 x 110 mm ø 8 x 110 mm ø 6 x 160 mm ø 8 x 160 mm	D-00795	11,40	13,68

## SDS-PLUS BOHRERSET 4-TEILIG



Inhalt	Bestell-Nr.	Preis (€) exkl. MwSt.	Preis (€) inkl. MwSt.
<b>Bohrer:</b> ø 6 x 160 mm ø 8 x 160 mm ø 10 x 160 mm ø 12 x 160 mm	D-74756	13,20	15,84

## SDS-PLUS BOHRERSET 5-TEILIG



Inhalt	Bestell-Nr.	Preis (€) exkl. MwSt.	Preis (€) inkl. MwSt.
<b>Bohrer:</b> 2x ø 6 x 110 mm 2x ø 8 x 160 mm 1x ø 10 x 160 mm	B-55784	16,40	19,68

## SDS-PLUS BOHRERSET 5-TEILIG



Inhalt	Bestell-Nr.	Preis (€) exkl. MwSt.	Preis (€) inkl. MwSt.
<b>Bohrer:</b> ø 5,5 x 160 mm ø 6 x 160 mm ø 6,5 x 160 mm ø 8 x 160 mm ø 10 x 160 mm	B-57037	16,40	19,68

**HAMMERBOHRER/MEISSEL-SETS** GEEIGNET FÜR SDS-PLUS

## SDS-PLUS BOHRERSET / MEISSELSET 10-TEILIG



Inhalt	Bestell-Nr.	Preis (€) exkl. MwSt.	Preis (€) inkl. MwSt.
<b>Bohrer:</b> ø 6 x 110 mm ø 8 x 160 mm ø 10 x 210 mm ø 10 x 460 mm ø 12 x 210 mm ø 12 x 460 mm ø 16 x 460 mm ø 20 x 460 mm  <b>Meißel:</b> Spitzmeißel 250 mm Flachmeißel 20 x 250 mm	D-19174	76,20	91,44

## SDS-PLUS BOHRERSET / MEISSELSET 10-TEILIG



Inhalt	Bestell-Nr.	Preis (€) exkl. MwSt.	Preis (€) inkl. MwSt.
<b>Bohrer:</b> ø 5,5 x 110 mm ø 6 x 110 mm ø 7 x 160 mm ø 8 x 160 mm ø 10 x 210 mm ø 10 x 460 mm ø 16 x 460 mm ø 20 x 460 mm  <b>Meißel:</b> Spitzmeißel 250 mm Flachmeißel 20 x 250 mm	D-21191	59,00	70,80

## SDS-PLUS BOHRERSET / MEISSELSET 10-TEILIG



Inhalt	Bestell-Nr.	Preis (€) exkl. MwSt.	Preis (€) inkl. MwSt.
<b>Bohrer:</b> ø 5,5 x 160 mm ø 6 x 160 mm ø 6,5 x 160 mm ø 8 x 160 mm ø 10 x 160 mm ø 10 x 210 mm ø 12 x 210 mm ø 16 x 210 mm  <b>Meißel:</b> Spitzmeißel 250 mm Flachmeißel 20 x 250 mm	D-70904	55,80	66,96

## SDS-PLUS BOHRERSET / MEISSELSET 17-TEILIG



Inhalt	Bestell-Nr.	Preis (€) exkl. MwSt.	Preis (€) inkl. MwSt.
<b>Bohrer:</b> ø 5 x 110 mm ø 6 x 110 mm ø 6 x 160 mm ø 8 x 110 mm ø 8 x 160 mm ø 8 x 210 mm ø 10 x 110 mm ø 10 x 160 mm ø 10 x 210 mm ø 12 x 160 mm ø 12 x 260 mm ø 14 x 260 mm	D-19180	84,70	101,64
<b>Meißel:</b> Spitzmeißel 140 mm Spitzmeißel 250 mm Flachmeißel 20 x 140 mm Flachmeißel 20 x 250 mm Breitmeißel 40 x 250 mm			

## SDS-PLUS BOHRERSET / MEISSELSET 17-TEILIG



Inhalt	Bestell-Nr.	Preis (€) exkl. MwSt.	Preis (€) inkl. MwSt.
<b>Bohrer:</b> ø 5 x 110 mm ø 5,5 x 110 mm ø 6 x 110 mm ø 6 x 160 mm ø 7 x 160 mm ø 8 x 110 mm ø 8 x 160 mm ø 8 x 210 mm ø 10 x 110 mm ø 10 x 160 mm ø 10 x 210 mm ø 14 x 260 mm	D-21200	76,20	91,44
<b>Meißel:</b> Spitzmeißel 140 mm Spitzmeißel 250 mm Flachmeißel 20 x 140 mm Flachmeißel 20 x 250 mm Breitmeißel 40 x 250 mm			

## SDS-PLUS BOHRERSET/MEISSELSET 17-TEILIG IN ROLLTASCHE



Inhalt	Bestell-Nr.	Preis (€) exkl. MwSt.	Preis (€) inkl. MwSt.
<b>Bohrer:</b> ø 5 x 110 mm ø 5,5 x 110 mm ø 6 x 110 mm ø 6 x 160 mm ø 7 x 160 mm ø 8 x 110 mm ø 8 x 160 mm ø 8 x 210 mm ø 10 x 110 mm ø 10 x 160 mm ø 10 x 210 mm ø 14 x 260 mm	D-53073*	68,80	82,56
<b>Meißel:</b> Spitzmeißel 140 mm Spitzmeißel 250 mm Flachmeißel 20 x 140 mm Flachmeißel 20 x 250 mm Breitmeißel 40 x 250 mm			

## MAKPAC SDS-PLUS BOHRERSET/MEISSELSET I 17-TEILIG

Inhalt	Bestell-Nr.	Preis (€) exkl. MwSt.	Preis (€) inkl. MwSt.
<b>Bohrer:</b> ø 5 x 110 mm ø 5,5 x 110 mm ø 5,5 x 160 mm ø 6 x 110 mm ø 6 x 160 mm ø 7 x 110 mm ø 7 x 160 mm ø 8 x 160 mm ø 8 x 210 mm ø 10 x 160 mm ø 10 x 210 mm ø 14 x 260 mm	B-52059	124,40	149,28
<b>Meißel:</b> Spitzmeißel 140 mm Spitzmeißel 250 mm Flachmeißel 20 x 140 mm Flachmeißel 20 x 250 mm Breitmeißel 40 x 250 mm			



## MAKPAC SDS-PLUS BOHRERSET/MEISSELSET II 17-TEILIG

Inhalt	Bestell-Nr.	Preis (€) exkl. MwSt.	Preis (€) inkl. MwSt.
<b>Bohrer:</b> ø 5 x 110 mm ø 5 x 160 mm ø 6 x 110 mm ø 6 x 160 mm ø 7 x 110 mm ø 7 x 160 mm ø 8 x 110 mm ø 8 x 210 mm ø 10 x 160 mm ø 10 x 210 mm ø 12 x 210 mm ø 14 x 260 mm	B-53877	113,70	136,44
<b>Meißel:</b> Spitzmeißel 140 mm Spitzmeißel 250 mm Flachmeißel 20 x 140 mm Flachmeißel 20 x 250 mm Breitmeißel 40 x 250 mm			

















 ZUBEHÖR

## ABSAUGSETS

Beschreibung	Geeignet für Modelle	Bestell-Nr.	Preis (€) exkl. MwSt.	Preis (€) inkl. MwSt.
 Absaugset Bohrhämmer - ø 25 mm	HR2010/BHR200/BHR162/ DHR162/DHR164/DHR165	192176-8*	65,50	78,60
 Absaugset Bohrhämmer - ø 25 mm	HR2450/F/T/HR2020/ HR2440/F/X/HR2470/HR2810/ HR2811/BHR261/BHR262/ BHR241/DHR241/BHR202/ DHR202/HR2650/HR2651	193472-7*	59,00	70,80
 Wandabsaugset universal	bis Bohrer ø 24mm	P-80488	25,20	30,24
 Staubdichtung zu Bohrhämmer Absaugset ø 25 mm		421396-0*	2,60	3,12
 Staubschutzkappe zu Bohrhämmer Absaugset ø 25 mm		421384-7*	3,20	3,84
 Staubkappe lang flexibel	HR2631FT/HR2630T/ HR2611FT/HR2610T/HR2310T/ BHR243/DHR243/DHR283/ HR002G/HR004G	195179-1	12,20	14,64
 Staubkappe kurz flexibel	HR2641/HR2631F/HR2611F/ HR2610/HR2600/HR2300/ DHR263/DHR264/DHR280/ HR001G/HR003G/HR3212	195173-3	10,50	12,60
 Staubkappe flexibel (erfordert Adapterset 194581-5)	HR140D/HR166D/DHR171/ HR1840/HR1841F	198376-8	15,20	18,24
 Staubrohr flexibel - stemmen	HR010D	413N62-7	8,00	9,60
 Adapterset zu Staubkappe flexibel	HR140D/HR166D/DHR171/ HR1840/HR1841F	194581-5	16,40	19,68

\* Solange Vorrat reicht

## AKTIVE ABSAUGUNG

Beschreibung	Geeignet für Modelle	Bestell-Nr.	Preis (€) exkl. MwSt.	Preis (€) inkl. MwSt.
 HEPA Absaugsystem (DX05) mit Reinigungsmechanismus	DHR182	199664-6	159,60	191,52
 HEPA Absaugsystem (DX07) mit Reinigungsmechanismus	DHR243	199572-1	175,70	210,84
 HEPA Absaugsystem (DX08) mit Reinigungsmechanismus	DHR280	199581-0	201,40	241,68
 HEPA Absaugsystem (DX09) mit Reinigungsmechanismus	DHR283	199585-2	210,00	252,00
 HEPA Absaugsystem (DX11) mit Reinigungsmechanismus	HR3012	191G00-4	175,70	210,84
 HEPA Absaugsystem (DX12) mit Reinigungsmechanismus	HR001G/HR003G	191E54-9	229,30	275,16
 HEPA Absaugsystem (DX14) mit Reinigungsmechanismus	HR002G/HR004G	191E60-4	229,30	275,16
 HEPA Absaugsystem (DX15) mit Reinigungsmechanismus	HR007G	191X40-4	175,70	210,84
 HEPA Absaugsystem (DX16) mit Reinigungsmechanismus	DHR183/HR010G	1911P2-6	97,60	117,12
 HEPA Filterelement	DX03/HR2650/HR2651T DX05/DX16	199557-7 199596-7	15,20 11,40	18,24 13,68
 HEPA Filterelement	DX01/DX02/DX06/DX07/ DX08/DX09/DX11/DX12/DX14/ HR2650/HR2651/HR2651T/ HR2661/HR2652/HR2653/ HR2653T/HR2663	199557-7	15,20	18,24
 Staubschutzkappe für HEPA Absaugadapter	DX01/DX02/DX06/DX07/ DX08/DX09/DX12/DX14/ HR2650/HR2651/HR2651T/ HR2661/HR2652/HR2653/ HR2653T/HR2663	424474-5*	1,90	2,28
 Staubschutzkappe für HEPA Absaugadapter	DX10/DX11	459206-1	1,90	2,28

\* Solange Vorrat reicht



## STAUBSCHUTZKAPPEN



Beschreibung	Für Bohrer	Bestell-Nr.	Preis (€) exkl. MwSt.	Preis (€) inkl. MwSt.
Staubschutzkappe für Bohrer- und Meißelschaft	ø 6-14 mm	421342-3	3,20	3,84
	ø 10-18 mm	421664-1	3,80	4,56

## ADAPTER



Beschreibung	Bestell-Nr.	Preis (€) exkl. MwSt.	Preis (€) inkl. MwSt.
Bithalter SDS-PLUS mit Schnellwechselfunktion, magnetisch	B-57548	8,00	9,60

## WECHSELBOHRFUTTER



Beschreibung	Geeignet für Modelle	Bestell-Nr.	Preis (€) exkl. MwSt.	Preis (€) inkl. MwSt.	
Schnellwechselfutter (Bohren) Heavy Duty Ausführung mit Sperrring	HR2450T/HR2470T/HR2810T/ HR2811FT/BHR261T/BHR262T/ BHR243/DHR243/HR2610T/HR2611FT/ DHR264/HR2631FT/HR2630T	196173-6	167,20	200,64	
	Schnellwechselfutter (Bohren)	HR2450T/HR2470T/HR2810T/ HR2811FT/BHR261T/BHR262T/ BHR243/DHR243/HR2610T/ HR2611FT/DHR264/HR2631FT/ HR2630T/HR2651T/HR2653T	194079-2	84,70	101,64
		DHR283, HR002G	199139-5	76,20	91,44
HR3210FCT		194568-7	89,00	106,80	
Schnellwechselfutter (SDS-PLUS)	HR2450T/HR2470T/HR2810T/ HR2811FT/BHR261T/BHR262T/ BHR243/DHR243/HR2610T/ HR2611FT/DHR264/HR2631FT/ HR2630T/HR2651T/HR2653T	HR3012FC	191F46-4	80,40	96,48
		DHR283, HR002G	199138-7	36,50	43,80
		HR3210FCT	194578-4	97,60	117,12
SDS-PLUS Schaft mit Zahnkranz- futter zum Aufstecken	Alle SDS-PLUS Bohrhämmer	HR3012FC	191F47-2	55,80	66,96
			122574-2*	49,40	59,28

\* Bohrfutterschlüssel nicht im Umfang enthalten. Passende Bestellnr. 763432-9





**GEEIGNET FÜR SDS-MAX**

**HAMMERBOHRER ZENTRO MAX GEEIGNET FÜR SDS-MAX**

- Dreiteilige Hartmetall-Bohrerspitz mit einzigartiger Schneidgeometrie
- Verstärkte HM-Schneide
- Zentrierspitze
- Angefaste Seitenkanten
- Verschleißindikator
- Kurze, konische Spiralwindungen
- Extrem robuste Lötstellen
- Patentiertes verstärktes Nutdesign
- Hohes Aufnahmevolumen
- Spezielle Oberflächenbehandlung

Die Durchmesser 12–15 mm werden als 2-Schneider geliefert.



Bohrer Ø (mm)	Gesamtlänge (mm)	Arbeitslänge (mm)	Bestell-Nr.	Preis (€) exkl. MwSt.	Preis (€) inkl. MwSt.
12,0	540	400	P-17049	62,20	74,64
14,0	340	200	P-17077	55,80	66,96
14,0	540	400	P-17083	65,50	78,60
15,0	340	200	P-17108*	52,50	63,00
15,0	540	400	P-17114	68,80	82,56
16,0	540	400	P-77746	72,30	86,76
16,0	940	800	P-77752	102,90	123,48
16,0	1320	1180	P-77768*	229,30	275,16
18,0	340	200	P-77774	59,00	70,80
18,0	540	400	P-77780	68,80	82,56
18,0	940	800	P-77796	108,30	129,96
18,0	1320	1180	P-77805*	229,30	275,16
20,0	320	200	P-77811	65,50	78,60
22,0	320	200	P-77855	68,80	82,56
22,0	520	400	P-77861	76,20	91,44
22,0	920	800	P-77877	124,40	149,28
22,0	1320	1200	P-77883	274,30	329,16
24,0	520	400	P-77908	89,00	106,80
25,0	320	200	P-77914	76,20	91,44
25,0	520	400	P-77920	84,70	101,64
25,0	920	800	P-77936	137,20	164,64
25,0	1320	1200	P-77942	287,10	344,52
26,0	520	400	P-77958	97,60	117,12
28,0	370	250	P-77964	84,70	101,64

Bohrer Ø (mm)	Gesamtlänge (mm)	Arbeitslänge (mm)	Bestell-Nr.	Preis (€) exkl. MwSt.	Preis (€) inkl. MwSt.
28,0	570	450	P-77970	97,60	117,12
28,0	670	550	P-77986	137,20	164,64
28,0	920	800	P-77992	159,60	191,52
28,0	1320	1200	P-78003	299,90	359,88
30,0	570	450	P-78025	108,30	129,96
32,0	370	250	P-78031	97,60	117,12
32,0	570	450	P-78047	119,00	142,80
32,0	920	800	P-78053	184,30	221,16
32,0	1320	1200	P-78069	316,00	379,20
35,0	370	250	P-78075	119,00	142,80
35,0	570	450	P-78081	137,20	164,64
35,0	670	550	P-78097	167,20	200,64
37,0	370	250	P-78106	137,20	164,64
37,0	570	450	P-78112	167,20	200,64
37,0	920	800	P-78128	240,00	288,00
38,0	570	450	P-78140	167,20	200,64
40,0	570	450	P-78162	201,40	241,68
40,0	920	800	P-78178	274,30	329,16
40,0	1320	1200	P-78184	367,40	440,88
45,0	570	450	P-78190	287,10	344,52
45,0	920	800	P-78209	348,10	417,72
50,0	570	450	P-78215	332,10	398,52
52,0	570	450	P-78221	332,10	398,52

\* Solange Vorrat reicht

**DURCHBRUCHBOHRER GEEIGNET FÜR SDS-MAX**

Neue Generation mit deutlich erhöhter Standzeit durch höhere Materialstärke und optimierten Sitz der Hartmetallschneiden



Beschreibung	Durchmesser (mm)	Gesamtlänge (mm)	Bestell-Nr.	Preis (€) exkl. MwSt.	Preis (€) inkl. MwSt.
Durchbruchbohrer	45	550	E-20096	299,90	359,88
	45	990	E-20105	367,40	440,88
	55	550	E-20111	348,10	417,72
	55	990	E-20127	409,20	491,04
	65	550	E-20133	387,80	465,36
	65	990	E-20149	454,20	545,04
	80	550	E-20155	430,70	516,84
	80	990	E-20161	557,00	668,40

**ABSAUGBOHRER GEEIGNET FÜR SDS-MAX**

- Hammerbohrer mit integrierter Absaugung
- Besonders staubarmes Bohren
- Hohe Effizienz und schneller Bohrfortschritt
- Perfekter Bohrstaubabtransport
- Längere Standzeit durch kühleren Bohrkopf
- Schlauchanschluss Ø 38 mm



Bohrer Ø (mm)	Gesamtlänge (mm)	Bestell-Nr.	Preis (€) exkl. MwSt.	Preis (€) inkl. MwSt.
16	600	B-64428	219,60	263,52
20	600	B-64440	229,30	275,16
24	600	B-64462	240,00	288,00
25	600	B-64478	250,70	300,84

Bohrer Ø (mm)	Gesamtlänge (mm)	Bestell-Nr.	Preis (€) exkl. MwSt.	Preis (€) inkl. MwSt.
28	600	B-64484	299,90	359,88
30	600	B-64509	316,00	379,20
32	600	B-64521	332,10	398,52
35	600	B-64543	348,10	417,72







**DREHCONNECT VERLÄNGERUNGSSYSTEM**

Anwendung mit Verlängerung + Adapter + Bohrwerkzeug



Beschreibung	Größe (mm)	Bestell-Nr.	Preis (€) exkl. MwSt.	Preis (€) inkl. MwSt.
Verlängerung	320	P-53920	43,90	52,68
	750	P-53936	52,50	63,00
	1.100	P-53942	72,30	86,76
Adapter	Ø 30 x 190	P-53914	332,10	398,52





**MEISSEL UND ZUBEHÖR GEEIGNET FÜR SDS-MAX**

Typ	Beschreibung	Größe (mm)	Bestell-Nr.	Preis (€) exkl. MwSt.	Preis (€) inkl. MwSt.
	Für allgemeine Meißel- und Aufbrucharbeiten von Mauerwerk, Beton und losem Gestein	280	P-16237	15,20	18,24
	Kostengünstige Alternative zu Artikel oben jedoch weniger Standzeit	300	D-34176	9,80	11,76
	Für allgemeine Meißel- und Aufbrucharbeiten von Mauerwerk, Beton und losem Gestein	400	P-16243	18,70	22,44
	Kostengünstige Alternative zu Artikel oben jedoch weniger Standzeit	400	D-34182	11,40	13,68
Selbstschärfend 	Für allgemeine Meißel- und Aufbrucharbeiten von Mauerwerk, Beton und losem Gestein	400	B-64266**	25,20	30,24
	Wie B-64266 jedoch durch die gedrehte Spitze noch mehr Abbruchleistung	400	E-13172**	34,30	41,16
Selbstschärfend gedreht 	Für allgemeine Meißel- und Aufbrucharbeiten von Mauerwerk, Beton und losem Gestein	600	P-16259	32,20	38,64
	Kostengünstige Alternative zu Artikel oben jedoch weniger Standzeit	600	D-34198	17,60	21,12
	Für allgemeine Meißel- und Aufbrucharbeiten von Mauerwerk, Beton und losem Gestein	25 x 280	P-16265	16,40	19,68
	Kostengünstige Alternative zu Artikel oben jedoch weniger Standzeit	25 x 300	D-34207	9,80	11,76
	Für allgemeine Meißel- und Aufbrucharbeiten von Mauerwerk, Beton und losem Gestein	25 x 400	P-16271	19,90	23,88
	Kostengünstige Alternative zu Artikel oben jedoch weniger Standzeit	25 x 400	D-34213	11,40	13,68
	Für allgemeine Meißel- und Aufbrucharbeiten von Mauerwerk, Beton und losem Gestein	25 x 600	P-16287	32,20	38,64
Selbstschärfend 	Kostengünstige Alternative zu Artikel oben jedoch weniger Standzeit	25 x 600	D-34229	17,60	21,12
	Für allgemeine Meißel- und Aufbrucharbeiten von Mauerwerk, Beton und losem Gestein	25 x 400	B-64272**	25,20	30,24
	Für universelles Abtragen von Materialien größeren Umfangs	50 x 360	P-16302	28,50	34,20
	Kostengünstige Alternative zu Artikel oben jedoch weniger Standzeit	50 x 400	D-34235	14,10	16,92
	Für universelles Abtragen von Materialien größeren Umfangs	80 x 300	P-16318	43,90	52,68
	Kostengünstige Alternative zu Artikel oben jedoch weniger Standzeit	80 x 300	D-34241	22,40	26,88
Selbstschärfend 	Für universelles Abtragen von Materialien größeren Umfangs	50 x 380	E-20208**	34,30	41,16

\* Solange Vorrat reicht

\*\* 30% höhere Abtragsleistung und deutlich längere Lebensdauer aufgrund der selbstschärfenden Eigenschaft in Verbindung mit der neuartigen Form (kein extra Nachschärfen notwendig)

Preise sind unverbindlich empfohlene VK-Preise.

Typ	Beschreibung	Größe (mm)	Bestell-Nr.	Preis (€) exkl. MwSt.	Preis (€) inkl. MwSt.
 Fliesenmeißel	Zum Abschlagen von Fliesen geeignet. Die flache Schneide minimiert das Brechen von Fliesen	50 x 300	P-16324	38,90	46,68
 Hohlmeißel	Zum Stemmen von schmalen Kanälen in Beton	26 x 300	P-16293*	41,20	49,44
 Spatenmeißel	Für allgemeine Garten- und Landwirtschaftsarbeiten, zum Graben in Lehm, verdichtetem Kies und Schlamm, für breitflächige allgemeine Straßenarbeiten.	100 x 400	P-23721	93,30	111,96
 Flügelmeißel	Für das Bearbeiten von Kalksandstein, Ziegeln und Bimsstein. Ideal für variable Kanaltiefe durch Gleiterführung.	35 x 380	P-16330*	93,30	111,96
 Stockerplatte (7x7 Zähne)	Für Aufrauarbeiten bei der Sanierung von Beton und Asphalt	60 x 60	P-03947*	159,60	191,52
 Aufnahmeschaft für Stockerplatte		250	P-16352	55,80	66,96

\* Solange Vorrat reicht

**ERDNAGELN GEEIGNET FÜR SDS-MAX**

Beschreibung	Innen-Ø (mm)	Gesamtlänge (mm)	Bestell-Nr.	Preis (€) exkl. MwSt.	Preis (€) inkl. MwSt.
 Erdsnagel	13,3	260	E-13029	76,20	91,44
	16,5	260	E-13035	76,20	91,44
	22,2	260	E-13041	84,70	101,64



ET – Ersatzteil PaA – Preis auf Anfrage



**MEISSELSETS** GEEIGNET FÜR SDS-MAX
**MEISSELSET 3-TEILIG** SDS-MAX

Inhalt	Bestell-Nr.	Preis (€) exkl. MwSt.	Preis (€) inkl. MwSt.
1 x Spitzmeißel 400 mm 1 x Flachmeißel 25 x 400 mm 1 x Breitmeißel 50 x 400 mm	D-40543	76,20	91,44

**MEISSELSET „HIGH QUALITY“ 4-TEILIG** SDS-MAX

Inhalt	Bestell-Nr.	Preis (€) exkl. MwSt.	Preis (€) inkl. MwSt.
1 x Spitzmeißel 280 mm 1 x Spitzmeißel 400 mm 1 x Flachmeißel 25 x 280 mm 1 x Flachmeißel 25 x 400 mm	P-18013	167,20	200,64

**MEISSELSET „HIGH QUALITY“ 5-TEILIG** SDS-MAX

Inhalt	Bestell-Nr.	Preis (€) exkl. MwSt.	Preis (€) inkl. MwSt.
2 x Spitzmeißel 400 mm <b>selbstschärfend</b> 2 x Flachmeißel 25 x 400 mm <b>selbstschärfend</b> 1 x Flachmeißel 40 x 380 mm	E-20236	137,20	164,64

**PREMIUM MEISSEL-SET** SDS-MAX 5-TLG.

Inhalt	Bestell-Nr.	Preis (€) exkl. MwSt.	Preis (€) inkl. MwSt.
Länge: 380 / 400 mm 2 x Spitzmeißel 2 x Flachmeißel 25 mm 1 x Flachmeißel 50 mm	E-20236	137,20	164,64

**MEISSELSET 5-TEILIG** SDS-MAX

Inhalt	Bestell-Nr.	Preis (€) exkl. MwSt.	Preis (€) inkl. MwSt.
2 x Flachmeißel 25 x 400 mm 3 x Spitzmeißel 400 mm	D-40618	84,70	101,64

**MEISSELSET 6-TEILIG** SDS-MAX

Inhalt	Bestell-Nr.	Preis (€) exkl. MwSt.	Preis (€) inkl. MwSt.
2 x Spitzmeißel 400 mm 2 x Flachmeißel 25 x 400 mm 1 x Breitmeißel 50 x 400 mm 1 x Breitmeißel 80 x 300 mm	D-40565	108,30	129,96

**MEISSELSET 10-TEILIG** SDS-MAX







Inhalt	Bestell-Nr.	Preis (€) exkl. MwSt.	Preis (€) inkl. MwSt.
5 x Flachmeißel 25 x 400 mm 5 x Spitzmeißel 400 mm	D-35324-10	93,30	111,96

**HAMMERBOHRER-/ MEISSELSETS** GEEIGNET FÜR SDS-MAX
**BOHRER UND MEISSELSET 7-TEILIG** SDS-MAX - STANDARDBOHRER

Inhalt	Bestell-Nr.	Preis (€) exkl. MwSt.	Preis (€) inkl. MwSt.
<b>Bohrer:</b> ø 18 x 540 mm ø 20 x 540 mm ø 22 x 540 mm ø 25 x 540 mm <b>Meißel:</b> 1 x Spitzmeißel 400 mm 1 x Flachmeißel 25 x 400 mm 1 x Breitmeißel 50 x 400 mm	D-40571	192,80	231,36

ZUBEHÖR GEEIGNET FÜR SDS-MAX BOHRHÄMMER

ABSAUGSETS

Beschreibung	Geeignet für Modelle	Bestell-Nr.	Preis (€) exkl. MwSt.	Preis (€) inkl. MwSt.
 Absaugset – Bohren und Stemmen	HR4002/HR4001C/HR4011C/HR4501C/HR4511C	196074-8*	192,80	231,36
 Absaugstück – Bohren		453118-0	3,50	ET 4,20
 Verbindungsstück zu Absaugstück – Bohren	453118-0	455810-4	3,50	ET 4,20
 Absaugset – Bohren und Stemmen	HR5202C/HR5212C	196858-4	137,20	164,64
 Absaugset Stemmen	Alle Bohr- und Stemmhämmer mit L-Bauform (Siehe Bild)	199144-2	72,30	86,76
 Haltergelenk	SDS-MAX Akku-Bohr- und Stemmhämmer	458101-2	2,60	ET 3,12
 Absaugset – Bohren und Stemmen	DHR400/HR4003C/HR4013C/HR005G	199142-6	159,60	191,52

\* Solange Vorrat reicht

ADAPTER SDS-MAX AUF SDS-PLUS

Beschreibung	Bestell-Nr.	Preis (€) exkl. MwSt.	Preis (€) inkl. MwSt.
 Adapter SDS-MAX auf SDS-PLUS	P-17027	124,40	149,28

SCHNELLSPANN-BOHRFUTTER

Beschreibung	Geeignet für Modelle	Bestell-Nr.	Preis (€) exkl. MwSt.	Preis (€) inkl. MwSt.
 SDS-MAX Schaft mit Schnellspann-Bohrfutter	Alle SDS-MAX Bohrhämmer	122829-5	84,70	101,64

13 MM MAKITA-SECHSKANT

Geeignet für Modelle:  
8035NB/HR3510/HR3520/HR3850



HAMMERBOHRER 4 SCHNEIDER (SOLANGE VORRAT REICHT)







Bohrer Ø (mm)	Gesamtlänge (mm)	Arbeitslänge (mm)	Bestell-Nr.	Preis (€) exkl. MwSt.	Preis (€) inkl. MwSt.
19,0	280	130	P-02820	52,50	63,00

28 MM MEISSELSCHAFT B-TYP

Geeignet für Modelle:  
HM1812/HM1802/HM1810/HM1801/HM1307CB/HM1304B/HM004G

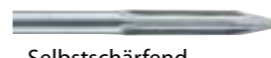

MEISSEL

Typ	Beschreibung	Größe (mm)	Bestell-Nr.	Preis (€) exkl. MwSt.	Preis (€) inkl. MwSt.
 Spitzmeißel	Für allgemeine Meißel- und Aufbrucharbeiten von Mauerwerk, Beton und losem Gestein	400	P-05692	59,00	70,80
 Spitzmeißel selbstschärfend	Für allgemeine Meißel- und Aufbrucharbeiten von Mauerwerk, Beton und losem Gestein	400	B-10372**	55,80	66,96
 Flachmeißel	Für allgemeine Meißel- und Aufbrucharbeiten von Mauerwerk, Beton und losem Gestein	29 x 400	P-05723	59,00	70,80
 Breitmeißel	Für universelles Abtragen von Materialien größeren Umfangs	80 x 400	P-05701	84,70	101,64
 Spatenmeißel	Für allgemeine Garten- und Landwirtschaftsarbeiten, zum Graben in Lehm, verdichtetem Kies und Schlamm, für breitflächige allgemeine Straßenarbeiten	125 x 400	P-05717	144,60	173,52

\* Solange Vorrat reicht

\*\* 30% höhere Abtragsleistung, aufgrund der selbstschärfenden Eigenschaft in Verbindung mit der neuartigen Form (kein extra Nachschärfen notwendig)

ABSAUGSET



Beschreibung	Geeignet für Modelle	Bestell-Nr.	Preis (€) exkl. MwSt.	Preis (€) inkl. MwSt.
 Absaugset - Stemmen	HM1802/HM1812/HM004G	197148-8*	102,90	123,48

\* Solange Vorrat reicht



## 30 MM MAKITA-SECHSKANT

Geeignet für Modelle:  
HM1317C/HM1307C/HM1304/HM1511



Typ	Beschreibung	Größe (mm)	Bestell-Nr.	Preis (€) exkl. MwSt.	Preis (€) inkl. MwSt.
Selbstschärfend	Für allgemeine Meißel- und Aufbrucharbeiten von Mauerwerk, Beton und losem Gestein	400	P-05549	49,40	59,28
		400	D-15285**	34,30	41,16
		400	B-10388***	55,80	66,96
		700	P-05561	72,30	86,76
		1.000	P-05577*	113,70	136,44
Flachmeißel	Für allgemeine Meißel- und Aufbrucharbeiten von Mauerwerk, Beton und losem Gestein	32 x 400	P-13487	49,40	59,28
		32 x 700	P-05583	84,70	101,64
Breitmeißel	Für universelles Abtragen von Materialien größeren Umfangs	115 x 400	P-13518	144,60	173,52
Spatenmeißel	Für Garten- und Landwirtschaftsarbeiten, verdichteten Kies und Schlamm, für breitflächige Straßenarbeiten	125 x 400	P-05555	124,40	149,28
Staubschutzkappe für Bohrer, Meißel und Aufnahme-schäfte		120 mm	P-05446*	7,00	8,40

\* Solange Vorrat reicht

\*\* Kostengünstige Alternative zu Artikel oben, jedoch weniger Standzeit

\*\*\* 30% höhere Abtragsleistung, aufgrund der selbstschärfenden Eigenschaft in Verbindung mit der neuartigen Form (kein extra Nachschärfen notwendig)

## 30 MM MAKITA-SECHSKANT SPEZIELL FÜR HM1400

Geeignet für Modelle:  
HM1400



Typ	Beschreibung	Größe (mm)	Bestell-Nr.	Preis (€) exkl. MwSt.	Preis (€) inkl. MwSt.
Selbstschärfend	Für allgemeine Meißel- und Aufbrucharbeiten von Mauerwerk, Beton und losem Gestein	400	P-05549	49,40	59,28
		400	B-10388**	55,80	66,96
		700	P-05561	72,30	86,76
		1000	P-05577*	113,70	136,44
		32 x 400	P-13502	49,40	59,28
Flachmeißel	Für allgemeine Meißel- und Aufbrucharbeiten von Mauerwerk, Beton und losem Gestein	32 x 400	P-13502	49,40	59,28
Spatenmeißel	Für Garten- und Landwirtschaftsarbeiten, verdichteten Kies und Schlamm, für breitflächige Straßenarbeiten	125 x 400	P-05608*	124,40	149,28
Staubschutzkappe für Bohrer, Meißel und Aufnahme-schäfte		120 mm	P-05446*	7,00	8,40

\* Solange Vorrat reicht

\*\* 30% höhere Abtragsleistung, aufgrund der selbstschärfenden Eigenschaft in Verbindung mit der neuartigen Form (kein extra Nachschärfen notwendig)

## HOHLBOHR- UND FRÄSKRONEN

### HOHLBOHRKRONEN

Die Makita Hohlbohrkronen sind bestens für den Einsatz in Beton, Mauerwerk und Naturstein geeignet. Der Bohrkronen-Kranz ist bewehrt mit symmetrisch angeordneten, starken Spezialzähnen aus Hartmetall. Direktes Umsetzen der Schlagenergie bewirkt einen raschen Bohrfortschritt. Die wirkungsvolle Außenspirale minimiert Reibungsverluste und gewährleistet eine hohe Standzeit. Hohlbohrkrone mit 1:8 Innenkonus. Aufnahmeschaft mit 1:8 Außenkonus und 1:20 Innenkonus für Zentrierbohrer.



Beschreibung	Ø (mm)	Bestell-Nr.	Preis (€) exkl. MwSt.	Preis (€) inkl. MwSt.
Hohlbohrkrone	40	P-03779	137,20	164,64
	50	P-03785	152,20	182,64
	65	P-03791	184,30	221,16
	80	P-03800	201,40	241,68
	90	P-03816	240,00	288,00
	100	P-03822	274,30	329,16
	125	P-16374	387,80	465,36

### HOHLBOHRKRONEN ZUBEHÖR

Beschreibung	Größe (mm)	Bestell-Nr.	Preis (€) exkl. MwSt.	Preis (€) inkl. MwSt.
Zentrierbohrer für Bohrkronen	11 x 120	P-03838	12,20	14,64
Auswurfkeil für Bohrkronen	140	P-03763	12,20	14,64
Aufnahmeschaft SDS-MAX	180	P-16994	68,80	82,56
	450	P-17005	102,90	123,48
Aufnahmeschaft Makita 13 mm Sechskantaufnahme	185	P-03729*	62,20	74,64
	450	P-03735*	89,00	106,80

\* Solange Vorrat reicht

## SERVICE BOXEN

Speziell auf jedes Modell abgestimmt enthalten Makita Service Boxen die wichtigsten Verschleißteile wie etwa:

- Kohlebürsten
- O-Ringe
- Getriebefett
- Kolbenringe



## SERVICE BOXEN FÜR BOHRHÄMMER

Geeignet für Modelle	Bestell-Nr.	Preis (€) exkl. MwSt.	Preis (€) inkl. MwSt.
BHR162/DHR162	195208-0*	18,70	22,44
BHR200	183919-9*	16,40	19,68
BHR261/BHR262	195189-8*	22,40	26,88
HR1830	188389-7*	17,60	21,12
HR2010 (Drehverriegelung)	193396-7*	19,90	23,88
HR2010 (Gleitverriegelung)	193395-9*	22,40	26,88
HR2020/ HR2021/ HR2022/ HR2432/ HR2440/F/ HR2441/ HR2442/ HR2445/ HR2450/F/FT/T/ HR2451/ HR2452/ HR2453/ HR2454/ HR2455	193606-2*	22,40	26,88
HR2230/HR2460/HR2470/T	195263-2*	21,00	25,20
HR2300/HR2600/HR2610	195105-0*	19,90	23,88
HR2400 (Drehverriegelung)	193387-8*	26,80	32,16
HR2400 (Gleitverriegelung)	193386-0*	30,20	36,24
HR2410/HR2420/HR2430/HR2431	193388-6**	22,40	26,88
HR2410 (Hilti 2-Nut)/HR2420 (Hilti 2-Nut)	193389-4*	17,60	21,12
HR2510	193404-4*	23,70	28,44
HR3000C	193390-9*	30,20	36,24
HR3520	193280-6*	38,90	46,68
HR3550C	193406-0*	30,20	36,24
HR3850/B	193281-4*	41,20	49,44
HR4001C/HR4002/HR4010C/HR4011C	195195-3*	38,90	46,68
HR4500C	193407-8*	46,60	55,92
HR4501C/HR4510C/HR4511C	195210-3*	38,90	46,68
HR5000	193284-8*	34,30	41,16
HR5001C	193392-5*	52,50	63,00
DHR181 / DHR182 / HR010G / HR182 / XRH12	199544-6*	12,20	14,64

\* Solange Vorrat reicht

\*\* HR2410 auch in 2-Nut erhältlich; solange Vorrat reicht



## SERVICE BOXEN FÜR STEMMHÄMMER

Geeignet für Modelle	Bestell-Nr.	Preis (€) exkl. MwSt.	Preis (€) inkl. MwSt.
HK0500	193397-5*	26,80	32,16
HM0810/T/B	193242-4*	38,90	46,68
HM0830/T	188048-3*	23,70	28,44
HM0860C	195204-8*	52,50	63,00
HM1100/C	193243-2*	30,20	36,24
HM1130/C	193405-2*	30,20	36,24
HM1200/B	193244-0*	43,90	52,68
HM1202C	193391-7*	49,40	59,28
HM1203C/HM1205C/HM1213C/HM1214C	195114-9*	55,80	66,96
HM1303/B	193393-3*	32,20	38,64
HM1305	183952-1*	18,70	22,44
HM1400	193399-1*	59,00	70,80
HM1500	193403-6*	34,30	41,16
HM1800	193402-8*	41,20	49,44
HM1801/1810	188015-8*	36,50	43,80

\* Solange Vorrat reicht

## SONSTIGES ZUBEHÖR

## FETT

Beschreibung	Bestell-Nr.	Preis (€) exkl. MwSt.	Preis (€) inkl. MwSt.
 Fett für Bohrer-und Meißelschaft	198993-4	10,50	12,60
 Getriebefett 30 ml	P-08361*	5,60	6,72

\* Solange Vorrat reicht







## HOLZBOHRER

## SPIRALBOHRER

Spiralbohrer mit Zentrierspitze und 2 Schulternschneiden für exakte und splitterfreie Bohrungen in Hart- und Weichholz.

## SPIRALBOHRER MIT RUNDSCHAFT (SOLANGE VORRAT REICHT.)



Bohrer Ø (mm)	Gesamtlänge (mm)	Arbeitslänge (mm)	Bestell-Nr.	Preis (€) exkl. MwSt.	Preis (€) inkl. MwSt.
3,0	60	33	D-07026	1,90	2,28
4,0	75	43	D-07032	1,90	2,28
5,0	85	52	D-07048	1,90	2,28
6,0	95	57	D-07054	2,60	3,12
6,0	315	160	D-07157	4,70	5,64
7,0	110	69	D-07060	4,20	5,04
8,0	115	75	D-07076	4,70	5,64
8,0	315	160	D-07163	5,60	6,72
10,0	135	87	D-07098	5,10	6,12
10,0	315	160	D-07179	6,00	7,20

## SPIRALBOHRER MIT 1/4" SECHSKANT



Bohrer Ø (mm)	Gesamtlänge (mm)	Bestell-Nr.	Preis (€) exkl. MwSt.	Preis (€) inkl. MwSt.
2,0	69	D-62387	1,90	2,28
3,0	75	D-15861	1,90	2,28
4,0	90	D-15877	1,90	2,28
5,0	100	D-15883	2,30	2,76
6,0	110	D-15899	2,60	3,12

## SCHLANGENBOHRER LANG MIT ABGEFLACHTEM SCHAFT

Der Schlangenbohrer ist besonders geeignet für tiefe Bohrlöcher und erzielt aufgrund der speziellen Geometrie ein sehr sauberes und schnelles Bohrerergebnis.

Bestens geeignet für Hart-, Weich-, Leim-, Massiv-, Stirnhölzer und Balken.



Bohrer Ø (mm)	Gesamtlänge (mm)	Stk./Pkg.	Bestell-Nr.	Preis (€) exkl. MwSt.	Preis (€) inkl. MwSt.
8,0	600	1	P-58497	18,70	22,44
10,0	600	1	P-58506	19,90	23,88
12,0	600	1	P-58512	21,00	25,20
14,0	600	1	P-58528	25,20	30,24
16,0	600	1	P-58534	28,50	34,20
18,0	600	1	P-58540	34,30	41,16
20,0	600	1	P-58556	36,50	43,80
22,0	600	1	P-58562	41,20	49,44

Bohrer Ø (mm)	Gesamtlänge (mm)	Arbeitslänge (mm)	Bestell-Nr.	Preis (€) exkl. MwSt.	Preis (€) inkl. MwSt.
12,0	155	101	D-07107	5,10	6,12
12,0	315	160	D-07185	8,60	10,32
14,0	170	108	D-07113	5,60	6,72
14,0	315	160	D-07191	9,80	11,76
16,0	180	105	D-07129	6,00	7,20
18,0	200	120	D-07135	7,00	8,40
18,0	315	160	D-07216	14,10	16,92
20,0	200	130	D-07141	8,00	9,60
20,0	315	160	D-07222	16,40	19,68

Bohrer Ø (mm)	Gesamtlänge (mm)	Bestell-Nr.	Preis (€) exkl. MwSt.	Preis (€) inkl. MwSt.
8,0	115	D-15908	2,90	3,48
10,0	130	D-15914	3,20	3,84
12,0	150	D-15920	3,80	4,56
15,0	160	D-15936	4,70	5,64

Bohrer Ø (mm)	Gesamtlänge (mm)	Stk./Pkg.	Bestell-Nr.	Preis (€) exkl. MwSt.	Preis (€) inkl. MwSt.
24,0	600	1	P-58578	46,60	55,92
26,0	600	1	P-58584	55,80	66,96
28,0	600	1	P-58590	59,00	70,80
30,0	600	1	P-58609	72,30	86,76
32,0	600	1	P-58615	76,20	91,44
34,0	600	1	P-58621	93,30	111,96
36,0	600	1	P-58637	102,90	123,48

## SELBSTEINZIEHENDE HOLZBOHRKRONEN (SOLANGE VORRAT REICHT)

Selbsteinziehende Holzbohrkronen sind die erste Wahl für Installateure, Elektriker und andere Berufsgruppen, welche oft Löcher für Rohre oder Leitungen in Holz bohren müssen. Äußerst robust fräst sich die Bohrkronen schnell und ohne Mühe durch das Holz. Ein abgeflachter Sechskantschaft verhindert ein Durchrutschen im Bohrfutter. Die Bohrer sind leicht nachzuschärfen und werden mit Ersatzbohrspitze geliefert.



Bohr Ø (mm)	Gesamtlänge (mm)	Schaft Ø (mm)	Bestell-Nr.	Preis (€) exkl. MwSt.	Preis (€) inkl. MwSt.
25	127	11	D-29935	14,10	16,92
28	127	11	D-29957	18,70	22,44
32	127	11	D-29963	19,90	23,88
35	127	11	D-29979	21,00	25,20
45	127	11	D-29991	28,50	34,20

Bohr Ø (mm)	Gesamtlänge (mm)	Schaft Ø (mm)	Bestell-Nr.	Preis (€) exkl. MwSt.	Preis (€) inkl. MwSt.
51	127	11	D-30003	30,20	36,24
54	127	11	D-30019	34,30	41,16
65	127	11	D-30031	43,90	52,68
76	127	11	D-30047	62,20	74,64
92	127	11	D-56518	72,30	86,76

## METALLBOHRER

## HSS-G BOHRER (HIGH QUALITY)

Hochqualitativer HSS-G Bohrer für Profianforderungen. Spitzwinkel 130° - Kreuzanschliff nach DIN 1412C. Geeignet für Stahl, Stahlguss legiert und unlegiert bis < 950 N/mm<sup>2</sup> Zugfestigkeit, NE-Metalle, Edelstahl und Aluminium.

## HSS-G BOHRER (HIGH QUALITY) MIT ABGEFLACHTEM SCHAFT



Bohrer Ø (mm)	Gesamtlänge (mm)	Stk./Pkg.	Bestell-Nr.	Preis (€) exkl. MwSt.	Preis (€) inkl. MwSt.
1,0	34	10	P-60545-10	7,00	8,40
1,5	40	10	P-60567-10	7,50	9,00
2,0	49	10	P-60589-10	8,60	10,32
2,5	57	10	P-60604-10	9,20	11,04
3,0	61	10	P-60626-10	10,50	12,60
3,5	70	10	P-60648-10	13,20	15,84
4,0	75	10	P-60660-10	15,20	18,24
4,5	80	10	P-60682-10	18,70	22,44
5,0	86	10	P-60707-10	22,40	26,88
5,5	93	10	P-60729-10	25,20	30,24
6,0	93	10	P-60741-10	28,50	34,20
6,5	101	10	P-60763-10	34,30	41,16
7,0	109	10	P-60785-10	38,90	46,68

Bohrer Ø (mm)	Gesamtlänge (mm)	Stk./Pkg.	Bestell-Nr.	Preis (€) exkl. MwSt.	Preis (€) inkl. MwSt.
7,5	109	10	P-60800-10	43,90	52,68
8,0	117	10	P-60822-10	52,50	63,00
8,5	117	10	P-60844-10	59,00	70,80
9,0	125	10	P-60850-10	68,80	82,56
9,5	125	10	P-60866-10	76,20	91,44
10,0	133	10	P-60872-10	89,00	106,80
10,5	133	5	P-60888-5	49,40	59,28
11,0	142	5	P-60894-5	59,00	70,80
11,5	142	5	P-60903-5	62,20	74,64
12,0	151	5	P-60919-5	68,80	82,56
12,5	151	5	P-60925-5	76,20	91,44
13,0	151	5	P-60931-5	80,40	96,48

Unser 25-teiliges HSS-G-Bohrerset P-60969 finden Sie auf Seite 75!



## HSS / HSS-G COBALT BOHRER

HSS und HSS-G Bohrer mit Kobaltlegierung. Der Kobaltanteil sorgt für eine höhere Warmhärtebeständigkeit. Geeignet für legierte und unlegierte Stähle, Edelstahl, Gusseisen, Aluminium, Aluminiumlegierungen, Kupfer, Messing und Bronze.

## HSS-COBALT (5%) MIT RUNDSCHAFT

Standard HSS Kobalt 5% Bohrer. DIN338 und DIN1412C. Spitzwinkel 135°.



Bohrer Ø (mm)	Gesamt-länge (mm)	Stk./Pkg.	Bestell-Nr.	Preis (€) exkl. MwSt.	Preis (€) inkl. MwSt.	Bohrer Ø (mm)	Gesamt-länge (mm)	Stk./Pkg.	Bestell-Nr.	Preis (€) exkl. MwSt.	Preis (€) inkl. MwSt.
1,5	40	1	D-17289	1,90	2,28	7,5	109	1	D-17413	7,50	9,00
2,0	49	1	D-17295	1,90	2,28	8,0	117	1	D-17429	8,60	10,32
2,5	57	1	D-17304	2,30	2,76	8,5	117	1	D-17435	9,20	11,04
3,0	61	1	D-17310	2,30	2,76	9,0	125	1	D-17441	10,50	12,60
3,2	65	1	D-17326	2,30	2,76	9,5	125	1	D-17457	12,20	14,64
3,5	70	1	D-17332	2,30	2,76	10,0	133	1	D-17463	13,20	15,84
4,0	75	1	D-17348	2,60	3,12	10,5	133	1	D-17479	15,20	18,24
4,5	80	1	D-17354	2,90	3,48	11,0	142	1	D-17485	17,60	21,12
5,0	86	1	D-17360	3,20	3,84	11,5	142	1	D-17491	19,90	23,88
5,5	93	1	D-17376	3,80	4,56	12,0	151	1	D-17500	21,00	25,20
6,0	93	1	D-17382	4,20	5,04	12,5	151	1	D-17516	23,70	28,44
6,5	101	1	D-17398	4,70	5,64	13,0	151	1	D-17522	28,50	34,20
7,0	109	1	D-17407	6,00	7,20						

Unser 25-teiliges HSS-Cobalt (5%) - Bohrer-Set P-61824 finden Sie auf Seite 75!

## HSS-TiN BOHRER MIT 1/4" SECHSKANTSCHAFT

HSS TiN Bohrer DIN1412C, Spitzwinkel 135°



Bohrer Ø (mm)	Stk./Pkg.	Bestell-Nr.	Preis (€) exkl. MwSt.	Preis (€) inkl. MwSt.	Bohrer Ø (mm)	Stk./Pkg.	Bestell-Nr.	Preis (€) exkl. MwSt.	Preis (€) inkl. MwSt.
3,0	1	D-14928	2,30	2,76	6,0	1	D-14978	4,20	5,04
3,2	1	D-14934	2,60	3,12	8,0	1	D-15827	8,60	10,32
3,3	1	D-16081	2,60	3,12	10,0	1	D-15833	9,20	11,04
4,0	1	D-14940	2,90	3,48	12,0	1	D-15849	15,20	18,24
4,2	1	D-14956	2,90	3,48	13,0	1	D-15855	21,00	25,20
5,0	1	D-14962	3,50	4,20					

## STUFENBOHRER

## STUFENBOHRER HSS-G MIT SPIRALNUT

Geeignet für legierte und unlegierte Stähle, Edelstahl, Aluminium, Gußeisen. Stähle < 800 N/mm<sup>2</sup> Zugfestigkeit.



Bohrer Ø (mm)	Stk./Pkg.	Bestell-Nr.	Preis (€) exkl. MwSt.	Preis (€) inkl. MwSt.
4-12	1	P-69892*	38,90	46,68
4-20	1	P-69901	49,40	59,28
4-30	1	P-69917	108,30	129,96

\* Solange Vorrat reicht

## SENKER

## KEGELSENKER DIN335 90° HSS



Bohrer Ø (mm)	Stk./Pkg.	Bestell-Nr.	Preis (€) exkl. MwSt.	Preis (€) inkl. MwSt.
5,3	1	P-73520*	6,50	7,80
6,3	1	P-73536*	7,00	8,40
8,3	1	P-73542*	8,60	10,32
10,4	1	P-73564	10,50	12,60
12,4	1	P-73570	13,20	15,84
16,5	1	P-73586	18,70	22,44

\* Solange Vorrat reicht

## QUERLOCHSENKER 90°



Kegel- und Entgratsenker mit Querloch 90° - Querlochsener verfügen über eine schräge Bohrung, welche die Schneide bildet. Beim Senken wird der Span durch die Bohrung abtransportiert und kann sich somit nicht zwischen Senker und Werkstück verklemmen. Dadurch entstehen saubere und ratterfreie Senkungen.

Bohrer Ø (mm)	Stk./Pkg.	Bestell-Nr.	Preis (€) exkl. MwSt.	Preis (€) inkl. MwSt.
2-5	1	P-73651	13,20	15,84
5-10	1	P-73667	17,60	21,12

## GLAS-/FLIESENBOHRER

## GLASBOHRER MIT RUNDSCHAFT

Bohrer Ø (mm)	Gesamt-länge (mm)	Stk./Pkg.	Bestell-Nr.	Preis (€) exkl. MwSt.	Preis (€) inkl. MwSt.
4,0	51	1	D-78411	2,90	3,48
5,0	51	1	D-78427	3,20	3,84
6,0	58	1	D-78433	3,80	4,56
8,0	58	1	D-78455	4,20	5,04
10,0	96	1	D-78461	4,70	5,64
12,0	96	1	D-78477	6,00	7,20
14,0	96	1	D-78483	8,60	10,32
16,0	100	1	D-78499	10,50	12,60

Bohrer mit HM-Spitze geeignet für Glas und Fliesen.



## GLASBOHRER MIT 1/4" SECHSKANTSCHAFT

Bohrer Ø (mm)	Gesamt-länge (mm)	Stk./Pkg.	Bestell-Nr.	Preis (€) exkl. MwSt.	Preis (€) inkl. MwSt.
4,0	65	1	D-15942	4,70	5,64
5,0	65	1	D-15958	4,70	5,64
6,0	65	1	D-15964	5,10	6,12
8,0	70	1	D-15970	5,10	6,12
10,0	80	1	D-15986	6,00	7,20

## FLIESENBOHRER

Aufnahme-schaft Ø (mm)	Durch-messer (mm)	max. Drehzahl min <sup>-1</sup>	Bestell-Nr.	Preis (€) exkl. MwSt.	Preis (€) inkl. MwSt.
13	6	3.000	B-51823	62,20	74,64
13	8	3.000	B-51839	68,80	82,56
13	10	3.000	B-51845	68,80	82,56

## BOHRER SETS

## 7-TEILIGES HOLZBOHRER-SET MIT 1/4" SECHSKANTSCHAFT



Inhalt	Bestell-Nr.	Preis (€) exkl. MwSt.	Preis (€) inkl. MwSt.
Bohrer: 2, 3, 3, 4, 5, 6, 8 mm	D-62371	10,50	12,60

## 4-TEILIGES BOHRSENKER-SET MIT 1/4" SECHSKANTSCHAFT



Inhalt	Bestell-Nr.	Preis (€) exkl. MwSt.	Preis (€) inkl. MwSt.
Bohrsenker: Bohrer Ø 2,4 mm für Schrauben Ø 3 mm Bohrer Ø 2,8 mm für Schrauben Ø 4 mm Bohrer Ø 3,2 mm für Schrauben Ø 5 mm Bohrer Ø 3,6 mm für Schrauben Ø 6 mm	D-73455	14,10	16,92
Innensechskantschlüssel			

## 5-TEILIGES FORSTNERBOHRER-SET



Inhalt	Bestell-Nr.	Preis (€) exkl. MwSt.	Preis (€) inkl. MwSt.
Bohrer in 90 mm Länge: 15, 20, 25, 30, 35 mm	D-47363	55,80	66,96

## METALLBOHRER SETS

## 170-TEILIGES HSS-BOHRERSET



Inhalt	Bestell-Nr.	Preis (€) exkl. MwSt.	Preis (€) inkl. MwSt.
Bohrer: 1 – 8 mm in 0,5 Schritten à 10 Stück 8,5 – 10 mm in 0,5 Schritten à 5 Stück	D-30564	348,10	417,72

## 25-TEILIGES HSS-COBALT (5%) BOHRERSET (HIGH QUALITY)



Inhalt	Bestell-Nr.	Preis (€) exkl. MwSt.	Preis (€) inkl. MwSt.
Bohrer: 1 – 13 mm in 0,5 mm Schritten à 1 Stück	P-61824	167,20	200,64

## 25-TEILIGES HSS-G-BOHRERSET (HIGH QUALITY)



Inhalt	Bestell-Nr.	Preis (€) exkl. MwSt.	Preis (€) inkl. MwSt.
Bohrer: 1 – 13 mm in 0,5 mm Schritten à 1 Stück	P-60969	144,60	173,52

## 19-TEILIGES HSS-TIN BOHRERSET



Inhalt	Bestell-Nr.	Preis (€) exkl. MwSt.	Preis (€) inkl. MwSt.
Bohrer: 1,5 - 2 - 2,5 - 3 mm à 2 Stk. 3,2 - 3,5 - 4 - 4,5 - 4,8 - 5 - 5,5 - 6 - 6,5 - 7 - 8 - 10 mm à 1 Stk.	B-67795*	38,90	46,68

\* Solange Vorrat reicht



## 5-TEILIGES HSS-BOHRERSET



**M**FORCE

Inhalt	Bestell-Nr.	Preis (€) exkl. MwSt.	Preis (€) inkl. MwSt.
Bohrer: 4, 5, 6, 8, 10 mm	D-30508*	26,80	32,16

\* Solange Vorrat reicht

## 13-TEILIGES HSS-R BOHRERSET



Inhalt	Bestell-Nr.	Preis (€) exkl. MwSt.	Preis (€) inkl. MwSt.
Bohrer: 1,5 – 6,5 mm in 0,5 mm Schritten à 1 Stück 3,2 mm, 4,8 mm	D-54075*	11,40	13,68

\* Solange Vorrat reicht

## 10-TEILIGES HSS-TIN METALLBOHRER-SET



Inhalt	Bestell-Nr.	Preis (€) exkl. MwSt.	Preis (€) inkl. MwSt.
Bohrer: 1, 2, 3, 4, 5, 6, 7, 8, 9, 10 mm	D-72849*	14,10	16,92

\* Solange Vorrat reicht



Preise sind unverbindlich empfohlene VK-Preise.

## 5-TEILIGES HSS-BOHRERSET



Inhalt	Bestell-Nr.	Preis (€) exkl. MwSt.	Preis (€) inkl. MwSt.
TiN Stufenbohrer: 4-12, 4-20, 4-32 mm	D-41872	167,20	200,64

## STEINBOHRER SETS

## 5-TEILIGES STEINBOHRERSET MIT RUNDSCHAFT



Inhalt	Bestell-Nr.	Preis (€) exkl. MwSt.	Preis (€) inkl. MwSt.
Bohrer: 4, 5, 6, 8, 10 mm	E-11536	12,20	14,64

## 5-TLG. PROFI-UNIVERSALBOHRERSET, SECHSKANTSCHAFT



Inhalt	Bestell-Nr.	Preis (€) exkl. MwSt.	Preis (€) inkl. MwSt.
Bohrer: 4, 5, 6, 8, 10 mm  Ideal für Beton, Ziegel, Keramik und Stein- gut, aber auch geeignet für Holz und NE-Metalle	P-23802	25,20	30,24

## GEMISCHTE BOHRER SETS

## 9-TEILIGES METALL-/STEIN-/HOLZBOHRER SET



Inhalt	Bestell-Nr.	Preis (€) exkl. MwSt.	Preis (€) inkl. MwSt.
Bohrer: HSS-TiN Bohrer: 5, 6, 8 mm Steinbohrer: 5, 6, 8 mm Holzbohrer: 5, 6, 8 mm	D-71962	15,20	18,24

## 5-TLG. METALL-/HOLZBOHRER SET, 1/4" SECHSKANTSCHAFT



Inhalt	Bestell-Nr.	Preis (€) exkl. MwSt.	Preis (€) inkl. MwSt.
Bohrer: HSS-TiN: 5, 6, 8 mm Holz: 5, 6 mm	D-20769	16,40	19,68

## 5-TEILIGES METALL-/STEIN-/HOLZBOHRER SET 1/4" SECHSKANTSCHAFT



Inhalt	Bestell-Nr.	Preis (€) exkl. MwSt.	Preis (€) inkl. MwSt.
<b>Bohrer:</b> HSS-TiN: 5, 6 mm Holz: 5, 6 mm Stein: 6 mm	D-23759*	14,10	16,92

\* Solange Vorrat reicht

## BOHRER/BIT SETS

## 200-TEILIGES BOHRER- UND BITSET

MACCESS



Inhalt	Bestell-Nr.	Preis (€) exkl. MwSt.	Preis (€) inkl. MwSt.	
<b>Bits:</b> 50 mm Länge: 1xPH0 1xPH1 2xPH2 1xPH3 1xPZ0 3xPZ1 5xPZ2 1xPZ3 1xPZ4 3xT10 2xT15 2xT20 2xT25 1xT30 3xT40 Innensechskant: 3, 4, 5, 6, 7 25 mm Länge: 1xPH0 2xPH1 10xPH2 2xPH3 1xPZ0 2xPZ1 10xPZ2 2xPZ3 2xT10 2xT15 2xT20 2xT25 10xT30 1xT40 Innensechskant: 2x3, 2x4, 2x5, 2x6, 2x8 Schlitzbit: 2xS0,5 - 2xS0,6 - 2xS0,8 - 2xS1,0 - 2xS1,2  1 x Schnellwechsel Bithalter 50 mm 1 x Schraubendreher Bithalter 1 x Spitzzange 1 x Seitenschneider 1 x LED Taschenlampe 1 x Cuttermesser (inkl. 8 Klingen) 1 x Maßband 1 x Wasserwaage	<b>Bohrer:</b> HSS-TiN: 1 - 1,5 - 2,0 - 2,5 - 3,0 - 3,2 - 3,5 - 4,0 - 4,5 - 5,0 - 5,5 - 6,0 - 6,5 - 7,0 - 8,0 - 10,0 mm Holz: 3, 4, 5, 6, 7, 8, 10 mm Stein: 3, 4, 5, 6, 7, 8, 10, 8x300, 10x300 mm Flachfräsbohrer: 8, 15, 20 mm Steckschlüssel: 5 - 5,5 - 6 - 7 - 8 - 9 - 10 - 11 - 12 - 13 Nüsse: 5, 6, 7, 8, 9, 10, 11, 13 Lochsägen: 32, 38, 45, 54, 68 Tiefenbegrenzer: 3, 5, 8, 10 mm  1 x Senker 1 x Körner 1 x Flexible Welle 1 x Bohrschablone 1 x Rollgabelschlüssel	D-37194*	274,30	329,16

\* Solange Vorrat reicht

## 71-TEILIGES BOHRER- UND BITSET

MACCESS



Inhalt	Bestell-Nr.	Preis (€) exkl. MwSt.	Preis (€) inkl. MwSt.	
<b>Bits:</b> 50 mm Länge: 10 x Bits 25 mm Länge: Schlitzbit: 1xS1 - 2xS1,2 - 1xS1,6 Innensechskant: 3, 4, 5, 6 2xPZ1 2xPZ2 2xPZ3 2xPH1 2xPH2 2xPH3 1xT20 1xT25 1xT30 1xT40  1 x Schraubendreher Bithalter 1 x Bithalter 50 mm 1 x Schnellwechsel Bithalter 1 x Senker	<b>Bohrer:</b> HSS-TiN: 1,5 - 7 mm; in 0,5 mm Schritten á 1 Stück Stein: 3, 4, 5, 6, 8 mm Holz: 4, 5, 6, 8, 10 mm Flachfräsbohrer: 8, 15, 20 mm Steckschlüssel: 8, 10, 12, 13  1 x Körner 1 x Cuttermesser 1 x 3 m Maßband	D-33691*	124,40	149,28

\* Solange Vorrat reicht



## 34-TEILIGES BOHRER- UND BITSET

MACCESS



Inhalt	Bestell-Nr.	Preis (€) exkl. MwSt.	Preis (€) inkl. MwSt.
<b>Bits:</b> 25 mm Länge: 1xPH1 1xPH2 1xPH3 1xPH4 1xPZ1 1xPZ2 1xPZ3 1xPZ4 1xT20 1xT25 1xT30 Schlitzbit: 1xS1,0 - 1xS1,2 - 1xS1,6 1 x Senker 1 x Bithalter 50 mm	D-36980*	49,40	59,28
<b>Bohrer:</b> Stein: 4, 5, 6, 7, 8 mm Holz: 4, 5, 6, 7, 8 mm Metall: 2 - 5 mm in 0,5 mm Schritten à 1 Stück Steckschlüssel: 7, 8, 10			

\* Solange Vorrat reicht

## 80-TLG. WERKZEUGSET



Inhalt	Bestell-Nr.	Preis (€) exkl. MwSt.	Preis (€) inkl. MwSt.
<b>Bits:</b> 25 mm Länge: 2x PH1, 4x PH2, 2x PH3 2x PZ1, 4x PZ2, 2x PZ3 2x SL5, 2x SL6 2x T15, 2x T20, 2x T25, 2x T30 H3, H4, H5, H6 Steckschlüsseleinsätze 1/4": 6, 7, 8, 10, 11, 12, 13 mm Steckschlüsseladapter 1/4" Innensechskantschlüssel: 1,5 - 2 - 2,5 - 3 - 4 - 5 - 5,5 - 6 mm Magnetischer Bithalter 60 mm T-Griff Schraubendreher mit Bithalter 1/4" Ratschenschlüssel 1/4" Schraubendreher: PH2, SL5	E-15104	144,60	173,52
<b>Bohrer:</b> HSS-TiN Metallbohrer: 3, 4, 5, 6, 8, 10 mm Steinbohrer: 3, 4, 5, 6, 8, 10 mm Holzbohrer: 3, 4, 5, 6, 8, 10 mm Flachfräsbohrer mit 1/4" Sechskantschaft: 12, 16, 22 mm Senker Hammer Kombizange Spitzzange Rollmaßband 3 m Cuttermesser			

## 212-TEILIGES BOHRER- UND BITSET

MACCESS



Inhalt	Bestell-Nr.	Preis (€) exkl. MwSt.	Preis (€) inkl. MwSt.
<b>Bits:</b> 60x in 25 mm Länge: 2xPH0, 2xPH1, 6xPH2, 2xPH3, PH4 2xPZ0, 2xPZ1, 4xPZ2, 2xPZ3 2xSL3, 2xSL4, 2xSL5, 2xSL5.5 2xSL6, 2xSL7, 2xSL8, 2xT10, 2xT15, 2xT20, 2xT25, T27, 2xT30, T35, T40, T45, H3, H4, H5, H6, H7, H8, SQ1, SQ2, SQ3 40x in 50 mm Länge: 2xPH0, 2xPH1, 3xPH2, 2xPH3, PZ0, 2xPZ1, 2xPZ2, 2xPZ3, 2xSL3, 2xSL4, 2xSL5, 2xSL6, SL7, SL8, T10, T15, T20, T25, T27, T30, T40, T45, H3, H4, H5, H6, H7, H8 20x Steckschlüssel 5-13 mm / 5/32" - 1/2" 1x Bithalter magnetisch 60 mm 1x Bithalter mit flexibler Welle 150 mm 1x T-Griff Schraubendreher mit Bit-Aufnahme 1x Handschraubendreher mit Bit-Aufnahme	E-06270	152,20	182,64
<b>Bohrer:</b> 44x HSS-R Metallbohrer 1-10 mm in 0,5 mm-Schritten 13x Steinbohrer 3-10 mm in unterschiedlichen Längen 8x Holzbohrer 3-10 mm mit Zentrierspitze 6x Flachfräsbohrer 12, 16, 18, 20, 22, 25 mm, 150 mm lang 4x Lochsäge für Holz 32, 38, 44, 54 mm 1x Zentrierbohrer/Halter für Lochsäge-Set 1x Senker 12,7 mm 4x Bohrtiefenbegrenzer 3, 5, 8 und 10 mm 1x Sechskantstiftschlüssel für Bohrtiefenbegrenzer 2x Körner 1,5 / 2,5 1x Lehre für Bohrdurchmesser 1x Maßband 3 m 1x Wasserwaage 230 mm 1x Bleistift			

## 75-TEILIGES BOHRER-UND BITSET



Inhalt	Bestell-Nr.	Preis (€) exkl. MwSt.	Preis (€) inkl. MwSt.
<b>Bits:</b> 25 mm Länge: 1x PZ0, 2x PZ1, 4x PZ 2, 2x PZ 3, 2x PH0, 2x PH1, 2x PH3, 1x SL0,5x3, 1x SL0,5x4, 1x SL0,6x5, 1x SL1,0x6, 1xT10, 1xT15, 2xT20, 2xT25, 1xT27, 2xT30, 1xT35, 1xT40, 1xH3, 1xH4, 2xH5, 2xH6 50 mm Länge: 2x PH2, 1x PH3, 2x PZ2, 1x PZ3, 1x T25, 1x T30, Steckschlüsselbits: 6, 8, 10, 13 Senker, Magnetbithalter	E-15126	62,20	74,64
<b>Bohrer:</b> Holz: 3 - 4 - 5 - 6 - 8 mm Metall: 3 - 3,2 - 3,5 - 4 - 4,5 - 5 - 5,5 - 6 - 6,5 mm Stein: 3 - 4 - 5 - 6 - 8 mm			





## 60-TLG. WERKZEUGSET



Inhalt	Bestell-Nr.	Preis (€) exkl. MwSt.	Preis (€) inkl. MwSt.
<b>Bits:</b> 25 mm Länge: PH1, 3x PH2, PH3 PZ1, 3x PZ2, PZ3 2x SL5, 2x SL6 T15, 2x T20, 2x T25, T30 H3, H4, H5, H6 Steckschlüsseleinsätze ¼": 6, 8, 10, 13 mm Steckschlüsseladapter ¼" Innensechskantschlüssel: 1,5 - 2 - 2,5 - 3 - 4 - 5 - 5,5 - 6 mm Magnetischer Bithalter 60 mm	E-15095	97,60	117,12
<b>Bohrer:</b> HSS-TiN Metallbohrer: 3, 4, 5, 6, 8 mm Steinbohrer: 3, 4, 5, 6, 8 mm Holzbohrer: 3, 4, 5, 6, 8 mm Flachfräsbohrer mit ¼" Sechskantschaft: 16, 22 mm Senker Rollmaßband 3 m Cuttermesser			

## 60-TEILIGES BOHRER-UND BITSET



Inhalt	Bestell-Nr.	Preis (€) exkl. MwSt.	Preis (€) inkl. MwSt.
<b>Bits:</b> 1x PZ0, 2x PZ1, 6x PZ2, 2x PZ3, 1x PH1, 1x PH2, 1x PH3 1x T15, 1x T20 1x H3, 1x H4, 1x H5, 1x H6, 1x H7 1x SL3.0, 1x SL4.0, 1x SL5.0, 1x SL5.5 1x SL6.0, 1x SL6.5, 1x SL7.0 Steckschlüsselbits: 5, 6, 7, 8, 9, 10, 11 Trockenbaubit Magnetbithalter	E-11829	41,20	49,44
<b>Bohrer:</b> Holz: 3 - 4 - 5 - 6 - 7 - 8 mm HSS-TiN: 2 - 3 - 3,2 - 4 - 4,5 - 5 mm Stein: 5 - 5,5 - 6 - 6,5 - 7 - 8 mm			

## 42-TLG. BOHRER-UND BITSET MIT ¼" SECHSKANTSCHAFT



Inhalt	Bestell-Nr.	Preis (€) exkl. MwSt.	Preis (€) inkl. MwSt.
<b>Bits:</b> 50 mm Länge: PH0 PH1 PH2 PH3 PZ0 PZ1 3 x PZ2 PZ3 TX10 TX15 TX20 TX25 TX27 TX30 TX40 TX45 Schlitz: 0,5x4 - 0,8x5,5 - 1,2x6,5mm Innensechskant: H3, H4, H5, H6 100 mm Länge: 1 x PH2 1 x PZ2	D-58877	46,60	55,92
<b>Bohrer</b> mit 6-kant ¼" Aufnahme: HSS: 2,5 - 3,0 - 4,0 - 5,0 - 6,0 mm Stecknüsse 6-kant ¼": 5, 6, 7, 8, 10, 11, 13 Adapter ¼" Nuss auf ¼" Sechskant magnetischer Bithalter Bitmagazin Kunststoff			

## BOHRER/BIT SETS IM MAKPAC-KOFFER

## 116-TEILIGES BOHRER- UND BITSET IM MAKPAC-KOFFER

Inhalt	Bestell-Nr.	Preis (€) exkl. MwSt.	Preis (€) inkl. MwSt.
<b>Bits:</b> 25 mm Länge: 4x PH1, 4x PH2, 3x PH3 4x PZ1, 4x PZ2, 3x PZ3 Schlitzbit: 3x 4,5, 4x 5,5, 4x 6,5 Sechskant: 2x H2, 2x H2,5, 2x H3, 3x H4, 4x H5, 4x H6 Torx: 3x TX10, 4x TX15, 4x TX20, 4x TX25, 4x TX30, 2x TX40 Steckschlüssel: 1x 4, 2x 5, 2x 6, 1x 7, 2x 8, 1x 9, 2x 10, 1x 11mm	B-49884*	210,00	252,00
<b>Bohrer:</b> HSS: 1,5 - 2 - 2,5 - 3 - 3,5 - 4 - 4,5 - 5 - 6mm Holz: 3 - 4 - 5 - 6 - 8 - 10mm Stein: 3 - 4 - 5 - 6 - 8 - 10mm LED-Taschenlampe Ratschenschraubendreher, Maßband Schnellw. Bithalter Cuttermesser			



\* Solange Vorrat reicht

## 96-TEILIGES BOHRER- UND BITSET IM MAKPAC-KOFFER

Inhalt	Bestell-Nr.	Preis (€) exkl. MwSt.	Preis (€) inkl. MwSt.
<b>Bits:</b> 25 mm Länge: 2x PH0, 2x PH1, 4x PH2, 2x PH3 2x PZ0, 2x PZ1, 4x PZ2, 2x PZ3 Schlitzbit: 2x 4, 2x 4,5, 2x 5,5, 2x 6,5 Sechskant: 2x H3, 2x H4, 2x H5, 2x H6 Torx: 2x TX10, 4x TX15, 4x TX20, 4x TX25, 2x T27, 4x TX30, 2x TX40 Torx-TR: 2x ST10, 2x ST15, 2x ST20, 2x ST25, 2x ST27, 2x ST30, 2x ST40	B-49725*	201,40	241,68
<b>Bohrer:</b> HSS: 3 - 4 - 5 - 6 - 8 - 10 mm Holz: 3 - 4 - 5 - 6 - 8 - 10 mm Stein: 3 - 4 - 5 - 6 - 8 - 10 mm Faustschraubendreher Ratschenschraubendreher Maßband Magnetischer Bithalter Cuttermesser			



\* Solange Vorrat reicht

## 66-TEILIGES BOHRER- UND BITSET IM MAKPAC-KOFFER

Inhalt	Bestell-Nr.	Preis (€) exkl. MwSt.	Preis (€) inkl. MwSt.
<b>Bits:</b> 50 mm Länge: 5 x PH2 5 x PZ2 25 mm Länge: 1xPH0 1xPH1 1xPH2 1xPH3 1xPZ0 1xPZ1 1xPZ2 1xPZ3 Schlitzbit: 4 - 4,5, - 5,5 - 6,5 Sechskant: 10, 15, 20, 25, 27, 30, 40 H3, H4, H5, H6	B-43044*	152,20	182,64
Torx: TX10, TX15, TX20, TX25, TX30, TX40 Stecknüsse 6-kant ¼": 6, 8, 10, 12, 13 Magnetischer Bithalter <b>Bohrer:</b> HSS: 4,0 - 5,0 - 6,0 - 8,0 - 10,0 mm Holz: 4,0 - 5,0 - 6,0 - 8,0 - 10,0 mm Flachfräsbohrer: 16,0 - 20 - 25 mm			



\* Solange Vorrat reicht

ET – Ersatzteil PaA – Preis auf Anfrage



## LOCHSÄGEN

## STANDARD LOCHSÄGEN

HSS Bi-Metall Lochsägen.  
Zum Bohren in Stahl, rostfreien Stahl, Buntmetalle, Kunststoffe, Holz und Gipskarton.







Durchmesser (mm)	Bestell-Nr.	Preis (€) exkl. MwSt.	Preis (€) inkl. MwSt.
19	D-17005	5,60	6,72
20	D-17251	6,00	7,20
22	D-17011	6,50	7,80
24	D-17027	6,50	7,80
25	D-17033	7,00	8,40
29	D-17267	7,50	9,00
35	D-17055	8,60	10,32
38	D-17061	9,20	11,04
44	D-17077	11,40	13,68
57	D-17099	13,20	15,84
60	D-25688	14,10	16,92
65	D-24882	14,10	16,92
68	D-17108	15,20	18,24
70	D-25694	16,40	19,68
76	D-17114	17,60	21,12
80	D-33869	17,60	21,12
83	D-17120	18,70	22,44
92	D-17136*	19,90	23,88
105	D-17142	22,40	26,88





\* Solange Vorrat reicht



## LOCHSÄGEN ZUBEHÖR

Beschreibung	Bestell-Nr.	Preis (€) exkl. MwSt.	Preis (€) inkl. MwSt.
 Adapter 16–29 mm inkl. Zentrierbohrer	D-17170	7,00	8,40
 Adapter 32–152 mm inkl. Zentrierbohrer	D-17186	11,40	13,68
 Adapter SDS-PLUS 16–29 mm ohne Zentrierbohrer	D-17603	8,00	9,60
 Adapter SDS-PLUS 32–152 mm ohne Zentrierbohrer	D-17619	15,20	18,24
 Zentrierbohrer 75 mm	D-17192	4,70	5,64

## LOCHSÄGEN-SETS

Beschreibung	Durchmesser (mm)	Bestell-Nr.	Preis (€) exkl. MwSt.	Preis (€) inkl. MwSt.
 Lochsägeset Elektriker (groß) inkl. Adapter und Zentrierbohrer	19, 22, 29, 35, 38, 51, 54, 57, 68	D-63987*	124,40	149,28
 Lochsägeset Installateur (klein) inkl. Adapter und Zentrierbohrer	19, 22, 29, 38, 44, 57	D-63965	84,70	101,64
 Lochsägeset Installateur (groß) inkl. Adapter und Zentrierbohrer	19, 22, 25, 29, 35, 38, 44, 51, 57, 68, 75	D-63971*	144,60	173,52
 Lochsägeset universal inkl. Adapter und Zentrierbohrer	16, 19, 22, 25, 32, 35, 37, 44, 51, 57, 64, 68, 76	D-47307	167,20	200,64

\* Solange Vorrat reicht

## EZYCHANGE BIM LOCHSÄGEN

Die HSS Bi-Metal Ezychange Lochsägen der neuen Generation wurden mit größeren Zähnen versehen und von 40 mm auf 44 mm verlängert. Nur ein Schnellwechsel-Adapter für alle Durchmesser von 16 bis 152 mm. Dies erlaubt einen sehr schnellen, werkzeuglosen und sicheren Wechsel von Zentrierbohrer und Bohrkronen. Die großen seitlichen Löcher erleichtern das Entfernen des Bohrkerns. Die Lochsäge besteht aus HSS Bi-Metall mit 8% Kobalt, gepaart mit einer fortschrittlichen Zahngeometrie. Dadurch wird eine lange Lebensdauer und hohe Schnittgeschwindigkeit in Stahl, Edelstahl, Aluminium, NE-Metalle, Holz und Kunststoff gewährleistet. Lieferung ohne Adapter und Zentrierbohrer.



**Ezychange**  
**Bi-Metal HSS 8%Co**

Durchmesser (mm)	in Metall (min <sup>-1</sup> )	in Edelstahl (min <sup>-1</sup> )	in Aluminium (min <sup>-1</sup> )	in Holz/PVC (min <sup>-1</sup> )	Bestell-Nr.	Preis (€) exkl. MwSt.	Preis (€) inkl. MwSt.
16	530	275	825	3.000	E-03632	16,40	19,68
17	500	250	750	3.000	E-03648	16,40	19,68
19	460	230	690	3.000	E-03654	16,40	19,68
20	440	220	675	3.000	E-03660	16,40	19,68
22	390	195	580	3.000	E-03676	17,60	21,12
24	370	185	555	2.700	E-03682	17,60	21,12
25	350	175	525	2.700	E-03698	17,60	21,12
27	325	160	480	2.700	E-03707	17,60	21,12
29	300	150	450	2.700	E-03713	17,60	21,12
30	285	145	425	2.400	E-03729	17,60	21,12
32	275	140	410	2.400	E-03735	18,70	22,44
35	250	125	375	2.400	E-03741	18,70	22,44
37	240	120	360	2.400	E-03757	19,90	23,88
38	230	115	345	2.400	E-03763	19,90	23,88
40	220	110	330	2.100	E-03779	19,90	23,88
41	210	105	315	2.100	E-03785	21,00	25,20
44	195	95	295	2.100	E-03791	21,00	25,20
46	190	95	285	2.100	E-03800	22,40	26,88
48	180	90	270	2.100	E-03816	22,40	26,88
51	170	85	255	2.000	E-03822	22,40	26,88
52	165	80	240	2.000	E-03838	26,80	32,16
54	160	80	240	2.000	E-03844	26,80	32,16
56	155	80	240	2.000	E-03850	26,80	32,16
57	150	75	225	2.000	E-03866	28,50	34,20
60	140	70	220	2.000	E-03872	28,50	34,20
64	135	65	205	1.850	E-03888	28,50	34,20
65	130	65	200	1.850	E-03894	30,20	36,24
68	130	65	190	1.800	E-03903	30,20	36,24
70	125	60	185	1.800	E-03919	30,20	36,24
73	120	60	180	1.800	E-03925	32,20	38,64
76	115	55	170	1.800	E-03931	32,20	38,64
79	110	55	165	1.500	E-03947	34,30	41,16
83	105	50	155	1.500	E-03953	32,20	38,64
86	100	50	150	1.500	E-03969	34,30	41,16
92	90	45	140	1.200	E-03975	36,50	43,80
95	90	45	135	1.200	E-03981	41,20	49,44
102	85	40	130	1.000	E-03997	49,40	59,28
105	80	40	120	1.000	E-04008	52,50	63,00
111	80	40	120	900	E-04014	62,20	74,64
114	75	35	105	900	E-04020	65,50	78,60
121	75	35	95	900	E-04036	72,30	86,76
127	65	30	90	800	E-04042	76,20	91,44
140	60	25	85	800	E-04058	80,40	96,48
152	55	25	75	800	E-04064	84,70	101,64

## EZYCHANGE TCT LOCHSÄGEN

Hartmetallbestückte Lochsägen mit 60 mm Arbeitslänge und einem Durchmesser von 20 bis 127 mm. Geeignet für Stahl, Edelstahl, Aluminium, NE-Metalle, Holz, Kunststoff, Fiberglas, Fliesen und Mauerwerk. Aufgrund der längeren Bauform der Ezychange TCT Lochsägen wird ein Adapter mit 105 mm langem Zentrierbohrer benötigt. Lieferung ohne Adapter und Zentrierbohrer.



**Ezychange**  
**TCT**

Durchmesser (mm)	in Metall (min <sup>-1</sup> )	in Edelstahl (min <sup>-1</sup> )	in Holz (min <sup>-1</sup> )	in Fliesen (min <sup>-1</sup> )	in Mauerwerk (min <sup>-1</sup> )	Bestell-Nr.	Preis (€) exkl. MwSt.	Preis (€) inkl. MwSt.
20	880	440	3.000	440	880	E-06644	34,30	41,16
22	780	390	3.000	390	780	E-06650	36,50	43,80
25	700	350	2.700	350	700	E-06666	36,50	43,80
32	550	280	2.400	280	550	E-06672	38,90	46,68
35	500	250	2.400	250	500	E-06688	38,90	46,68
38	460	230	2.400	230	460	E-06694	41,20	49,44
40	440	220	2.100	220	440	E-06703	41,20	49,44
44	390	190	2.100	190	390	E-06719	43,90	52,68
51	340	170	2.000	170	340	E-06725	46,60	55,92
54	320	160	2.000	160	320	E-06731	59,00	70,80
60	280	140	2.000	140	280	E-06747	62,20	74,64
64	270	130	1.850	130	270	E-06753	62,20	74,64
67	260	130	1.800	130	260	E-06769	62,20	74,64
68	260	130	1.800	130	260	E-06775	62,20	74,64
70	250	120	1.800	120	250	E-06781	65,50	78,60
73	240	120	1.800	120	240	E-06797	65,50	78,60
76	230	110	1.800	110	230	E-06806	65,50	78,60
83	210	100	1.500	100	210	E-06812	68,80	82,56
102	170	80	1.000	80	170	E-06828	102,90	123,48
127	130	60	800	60	130	E-06834	229,30	275,16

## EZYCHANGE LOCHSÄGEN-SETS











Beschreibung	Durchmesser (mm)	Bestell-Nr.	Preis (€) exkl. MwSt.	Preis (€) inkl. MwSt.
Ezychange TCT Set inkl. Adapter und Zentrierbohrer im Alu-Koffer	22, 25, 32, 44, 51, 68	E-14261	387,80	465,36
Ezychange Set universal inkl. Adapter und Zentrierbohrer im Alu-Koffer	25, 32, 40, 51, 65, 68, 76	E-12295	274,30	329,16
Ezychange Set Installateur inkl. Adapter und Zentrierbohrer im Alu-Koffer	19, 22, 29, 38, 44, 57	E-12304	219,60	263,52
Ezychange Set Elektriker inkl. Adapter und Zentrierbohrer im Raaco Kunststoff-Koffer	22, 35, 44, 57, 68	E-03676-E2	192,80	231,36



EZYCHANGE LOCHSÄGEN ZUBEHÖR

Um ein materialgerechtes Arbeiten gewährleisten zu können, werden verschiedene Zentrierbohrer angeboten. HSS-Co Bohrer eignen sich besonders für diverse Metalle wie z.B. Edelstahl, der TCT Bohrer mit Hartmetallspitze wird für Fliesen und Mauerwerk benötigt. Wie die Lochsägen können auch die Zentrierbohrer in Sekundenschnelle werkzeuglos gewechselt werden. Für schwer erreichbare Stellen sind Adapter mit verlängertem Schaft erhältlich.

Beschreibung	Länge (mm)	Bestell-Nr.	Preis (€) exkl. MwSt.	Preis (€) inkl. MwSt.
 Adapter für Ezychange BiM inkl. HSS-G Zentrierbohrer 85 mm		E-04070	43,90	52,68
 Adapter für Ezychange TCT inkl. HSS-G Zentrierbohrer 105 mm		E-06959	49,40	59,28
 HSS-G Zentrierbohrer für Ezychange BiM	85	E-04086	13,20	15,84
 HSS-Co Zentrierbohrer für Ezychange BiM	85	E-04092	17,60	21,12
 HSS-G Zentrierbohrer für Ezychange TCT	105	E-06840	16,40	19,68
 HSS-Co Zentrierbohrer für Ezychange TCT	105	E-06856	22,40	26,88
 TCT Zentrierbohrer für Ezychange TCT	105	E-06862	19,90	23,88
 Adapter mit Verlängerung für Ezychange BiM und Ezychange TCT ohne Zentrierbohrer	150 300	E-06878 E-06884	49,40 52,50	59,28 63,00
 HSS-G Zentrierbohrer für Ezychange BiM Nur geeignet für älteren Adapter B-11536	80	B-11542*	10,50	12,60

\* Solange Vorrat reicht

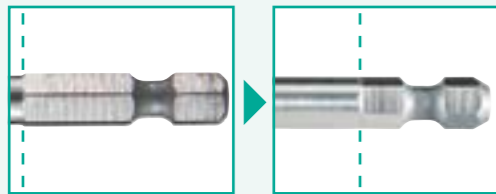

Alte und neue **Lochsägen und Adapter** können beliebig kombiniert werden. Beachten Sie jedoch, dass die **Zentrierbohrer** nicht zwischen alten und neuen Adaptern austauschbar sind!

Neue Zentrierbohrer sind am kürzer ausgeführten Sechskantschaft erkennbar und passen nur in neue Adapter, während die älteren Zentrierbohrer nur mit älteren Adaptern verwendet werden können.

Alt





Neu







Preise sind unverbindlich empfohlene VK-Preise.

KERNBOHRMASCHINEN

DBM080 / DBM130 / DBM131

Beschreibung	Größe (mm)	Bestell-Nr.	Preis (€) exkl. MwSt.	Preis (€) inkl. MwSt.
 Absaugadapter (Passt auf alle Makita Absauggeräte - Geräte mit Filterreinigung empfohlen)	M18 - M16	P-41872	192,80	231,36
 Adapter	M18 - M16	P-45082	55,80	66,96
 Zentrierstab	60	P-41888	41,20	49,44
	420	P-41903	144,60	173,52
	68	P-41919	4,70	5,64
	76	P-45098	6,00	7,20
	82	P-41931	6,00	7,20
	112	P-41969	9,80	11,76
 Scheibe für Zentrierstab	132	P-41981	12,20	14,64
 Bohrständer		P-40082	1044,30	1253,16

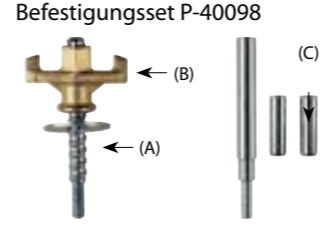
DBM230

Beschreibung	Größe (mm)	Bestell-Nr.	Preis (€) exkl. MwSt.	Preis (€) inkl. MwSt.
 Bohrkronen Verlängerung	300	P-41626	137,20	164,64
	500	P-41648	184,30	221,16
 Adapter 5/4" auf 1/2"		P-41676	102,90	123,48
 Bohrständer		P-54190	1916,10	2299,32
 Befestigungsset P-40098		P-40098	49,40	59,28
Wandanker (A)		P-41735	23,70	28,44
Flügelmutter (B)		P-41713	13,20	15,84
Dübel (C)		P-41741	4,70	5,64
 Gummiadapter für Ring		P-54184	46,60	55,92

ET – Ersatzteil PaA – Preis auf Anfrage

## DIAMANT-BOHRKRONEN FÜR NASSBETRIEB

Aufnahme: 5/4" UNC  
Z.B. geeignet für DBM230



Durchmesser (mm)	Tiefe (mm)	Bestell-Nr.	Preis (€) exkl. MwSt.	Preis (€) inkl. MwSt.
92	400	P-41090*	287,10	344,52
117	400	P-41159*	535,50	642,60
152	400	P-41171*	557,00	668,40
182	400	P-41202*	678,00	813,60
212	400	P-41224*	678,00	813,60

\* Solange Vorrat reicht

## MAGNET-KERNBOHRMASCHINEN

## BOHRER MIT 19 MM WELDONSCHAFT (SOLANGE VORRAT REICHT)

M2 HSS Bohrer geeignet für Stahl, Stahlguß, Bleche, Bunt- und Leichtmetalle.



Durchmesser (mm)	Länge (mm)	Bestell-Nr.	Preis (€) exkl. MwSt.	Preis (€) inkl. MwSt.
14	30	14S*	28,50	34,20
16	30	16S*	30,20	36,24
17	30	17S*	32,20	38,64
18	30	18S*	34,30	41,16
22	30	22S*	41,20	49,44
24	30	24S*	52,50	63,00
26	30	26S*	49,40	59,28
30	30	30S*	62,20	74,64
34	30	34S*	68,80	82,56

\* Solange Vorrat reicht

## SONSTIGES ZUBEHÖR



Beschreibung	Bestell-Nr.	Preis (€) exkl. MwSt.	Preis (€) inkl. MwSt.
Zentrierstift - für punktgenaues Ansetzen des Bohrers	PILOTS	10,50	12,60

## RÜHRGERÄTE

## RÜHRER

Beschreibung	Durchmesser (mm)	Länge (mm)	Menge (kg)	Aufnahme	Bestell-Nr.	Preis (€) exkl. MwSt.	Preis (€) inkl. MwSt.
Rondenrührer	85	400	10-15	Sechskantschaft für herkömmliche Bohrfutter	P-02331	19,90	23,88
	120	590	15-30	M14	P-22012	34,30	41,16
Wendelrührer	90	400	7-10	Sechskantschaft für herkömmliche Bohrfutter	P-02347	18,70	22,44
	100	600	10-15	M14	P-76766	32,20	38,64
	140	590	15-30	M14	P-22040	46,60	55,92
Mischrührer	100	590	5-15	Sechskantschaft für herkömmliche Bohrfutter	P-02353	49,40	59,28
Mischrührer negativ	120	590	15-25	M14	P-22056	59,00	70,80



**Rondenrührer** für:  
Ausgleichsmasse, Bitumen-  
beschichtung, Farbe,  
Haftgrund, Spachtelmasse,  
Vergussmasse



**Wendelrührer** für:  
Baukleber, Estrich, Fertigmörtel,  
Fliesenkleber, Fugenmörtel,  
Klebemörtel, Putz, Spachtelmasse,  
Wärmedämmputz



**Mischrührer** für:  
Ausgleichsmasse, Baukleber, Beton,  
Estrich, Fertigmörtel, Klebemörtel,  
Nivelliermasse, Mörtel aller Art,  
Putz, Wärmedämmputz



**Mischrührer negativ** für:  
Dispersionen, Farbe,  
Gipskalkmörtel,  
Wärmedämmputz.  
Mischwirkung nach unten





ADAPTER RÜHRER



Beschreibung	Maschinen	Bestell-Nr.	Preis (€) exkl. MwSt.	Preis (€) inkl. MwSt.
1/2" x 20 UNF auf M14	z.B. 6013B, DS4011, DS4010	P-22062	12,20	14,64
Für M14 Rührer	UT2204	324929-9	7,50	9,00

UT1305/DUT130



Beschreibung	Bestell-Nr.	Preis (€) exkl. MwSt.	Preis (€) inkl. MwSt.
Gewindeschaft 570 mm für M12-Aufnahme, Edelstahl	168349-5	34,30	41,16
Rührblatt Ø 165 mm	165757-1	9,80	11,76
Rührblatt Ø 150 mm	A-43686*	38,90	46,68
Schraube zur Fixierung von Rührblättern M8	251686-5*	1,30	1,56

\* Solange Vorrat reicht



DRAHTBÜRSTEN

Materialübersicht zu Bürsten



Material	Stahl	Messing	Nylon (K80 – grob)	Nylon (K240 – fein)
Merkmale	Ideal für Metall	Ideal für Metall und Holz, Messingbeschichtung verhindert Rost	Ideal zum schonenden Entrosten von Metall sowie für Holz und PVC	Ideal zur feinen Bearbeitung von Metall, Holz und PVC
Arbeitsgeschwindigkeit	★★★	★★★	★★	★
Oberflächenfinish	★	★	★★	★★★
Eignung für Metall	★★★	★★★	★★★	★★★
Eignung für Holz	o	★★	★★★	★★★
Eignung für PVC	o	o	★★★	★★★

★★★ = Sehr gut geeignet    ★★ = Geeignet    ★ = Schlecht geeignet    o = Nicht geeignet

SCHEIBENBÜRSTE, STAHL DRAHT MIT AUFNAHMESCHAFT

Geeignet zum Entrosten, Reinigen, Abtragen von Beschichtungen und Lacken an schwer zugänglichen Stellen.



Bürsten Ø (mm)	Draht Ø (mm)	max. Drehzahl min <sup>-1</sup>	Aufnahmeschaft Ø (mm)	Bestell-Nr.	Preis (€) exkl. MwSt.	Preis (€) inkl. MwSt.
38	0,3	4.500	6	D-39958*	2,30	2,76
50	0,3	4.500	6	D-39964	2,30	2,76
63	0,3	4.500	6	D-39970	2,30	2,76
75	0,3	4.500	6	D-39986	2,60	3,12
100	0,3	4.500	6	D-39992	2,90	3,48

\* Solange Vorrat reicht

4-TLG. BÜRSTENSET - GEWELT



Inhalt	Bestell-Nr.	Preis (€) exkl. MwSt.	Preis (€) inkl. MwSt.
Scheibenbürsten Ø 75 mm Ø 100 mm Topfbürsten Ø 63 mm Ø 75 mm	D-65729	10,50	12,60

**MESSINGDRAHTBÜRSTEN MIT 1/4" SECHKANTSCHAFT**

Die vielseitigen Drahtbürsten mit 1/4" Sechkantschaft können nicht nur mit Bohrmaschinen und -schraubern mit Bohrfutter, sondern sogar mit Schlagschraubern mit 1/4" Sechkantaufnahme verwendet werden.

Beschreibung	Bürsten Ø (mm)	Draht Ø (mm)	max. Drehzahl min <sup>-1</sup>	Bestell-Nr.	Preis (€) exkl. MwSt.	Preis (€) inkl. MwSt.
 Topfbürste gewellt	38	0,3	4.500	D-73601	2,30	2,76
 Scheibenbürste gewellt	38	0,3	4.500	D-73651	1,90	2,28
 Scheibenbürste gewellt	100	0,3	4.500	D-73695	2,90	3,48
 Pinselbürste gewellt	24	0,3	4.500	D-73726	2,60	3,12

**NYLONBÜRSTEN MIT AUFNAHMESCHAFT**

**3-TLG. BÜRSTENSET ROT (K80 – GROB)**



Inhalt	Bestell-Nr.	Preis (€) exkl. MwSt.	Preis (€) inkl. MwSt.
1x Topf 1x Scheibe 1x Pinsel	D-70742	13,20	15,84
Max. Drehzahl: 4.500 min <sup>-1</sup> Aufnahmeschaft Ø: 6 mm			









**3-TLG. BÜRSTENSET BLAU (K240 – FEIN)**



Inhalt	Bestell-Nr.	Preis (€) exkl. MwSt.	Preis (€) inkl. MwSt.
1x Topf 1x Scheibe 1x Pinsel	D-70758	13,20	15,84
Max. Drehzahl: 4.500 min <sup>-1</sup> Aufnahmeschaft Ø: 6 mm			

**BOHRFUTTER**



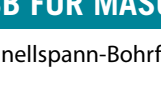



**ZAHNKRANZ-BOHRFUTTER**

Bohrfutter- spannweite (mm)	Bohrfutter- aufnahme	Geeignet für Modelle	Bestell-Nr.	Preis (€) exkl. MwSt.	Preis (€) inkl. MwSt.
 0,5-6,5	3/8"-24 UNF	6501/DP2010	192887-5	13,10	ET 15,72
 1,5-13	1/2"-20 UNF	HP2050/HP2050H/HP2070/ DS4010/DS4011/DS4012	193822-6**	30,00	ET 36,00
 1,5-13	1/2"-20 UNF	HP1630/HP1640/6300-4/6013	P-04329***	23,50	ET 28,20
 1,5-13	5/8"-16 UNF	DA6301	192883-3	43,40	ET 52,08
 2,0-13	1/2"-20 UNF	6305	192877-8	30,00	ET 36,00
 1,5-10	fixe Spindel	DA3010/BDA350/BDA340	763174-5	34,00	ET 40,80
 1,5-10	fixe Spindel	DA330D	766018-8	30,00	ET 36,00
 1,5-10	fixe Spindel	DA332D	763245-8	30,00	ET 36,00
 2,0-13	fixe Spindel	DA4000LR	193318-7	43,40	ET 52,08
 2,0-13	fixe Spindel	DA001G/DG001G/DDA460/DDG460	763250-5*	31,90	ET 38,28

\* Solange Vorrat reicht      \*\* Inkl. Bohrfutterschlüssel      \*\*\* Inkl. Bohrfutterschlüssel, solange Vorrat reicht

**SSB FÜR MASCHINEN OHNE SPINDELARRETIERUNG**

Schnellspan-Bohrfutter für Maschinen ohne einer Spindelarrretierung

Bohrfutter- spannweite (mm)	Bohrfutter- aufnahme	Geeignet für Modelle	Bestell-Nr.	Preis (€) exkl. MwSt.	Preis (€) inkl. MwSt.
 0,8-6,5	3/8"-24 UNF	6501X/DP2011	193203-4	34,00	ET 40,80
 0,8-10	3/8"-24 UNF	6408/DA3011/DA312/ 6095/DA391/6413	192016-0*	22,00	ET 26,40
 1,0-10	3/8"-24 UNF	6096/6019	193601-2*	31,90	ET 38,28
 1,0-10	1/2"-20 UNF	DP3003	193226-2	30,00	ET 36,00
 1,5-13	1/2"-20 UNF	6310/DP4700	192892-2	34,00	ET 40,80
 1,5-13	1/2"-20 UNF	HP1631/HP1641	196193-0	20,80	ET 24,96
 1,5-13	1/2"-20 UNF	HP2051/HP2051H/HP2071/DP4011	194254-0	49,00	ET 58,80

\* Solange Vorrat reicht



## SSB FÜR MASCHINEN MIT SPINDELARRETIERUNG

Schnellspan-Bohrfutter für Maschinen ausgestattet mit einer Spindelarretierung

	Bohrfutter- spannweite (mm)	Bohrfutter- aufnahme	Geeignet für Modelle	Bestell-Nr.	Preis (€) exkl. MwSt.	Preis (€) inkl. MwSt.
	0,8-10	1/2"-20 UNF	BDF343/DDF343/BHP343/ DHP343/6281/6271/6261/DF347D/ HP347D/DF457D/HP457D	196309-7	14,10	ET 16,92
	0,8-10	3/8"-24 UNF	DF332D/HP332D/DF333D/HP333D	763238-5	7,90	ET 9,48
	0,8-10	3/8"-24 UNF	DF330D/HP330D/BDA341/ DDA341/BDA351/DDA351/ DF331D/HP331D/DA333D	763228-8	7,90	ET 9,48
	0,8-10	1/2"-20 UNF	8291/8281/8271	763229-6	7,90	ET 9,48
	1,5-13	1/2"-20 UNF	BDF453/DDF453/BHP453/ DHP453/6391/8391/6381/8381	196306-3	15,20	ET 18,24
	1,5-13	1/2"-20 UNF	BDF451/BHP451/BDF441/BHP441/ BDF444/BDF454/BHP444/BHP454	763196-5	31,90	ET 38,28
	1,5-13	1/2"-20 UNF	DDF483/DHP483	763241-6	18,50	ET 22,20
	1,5-13	1/2"-20 UNF	BDF448/DDF448/BHP448/DHP448/ BDF458/DDF458/BHP458/DHP458/ DDF481/DHP481/DDF486/DHP486/ DF001G//HP001G	763252-1	22,00	ET 26,40
	1,5-13	1/2"-20 UNF	8413D/BDF440/BDF442/BDF450/ BDF452/BDF446/BDF456/BDF459/ BHP440/BHP442/BHP446/BHP450/ BHP452/BHP456/BHP459/DDF446/ DDF456/DDF459/DDF470/DDF480/ DDF482/DDF484/DDF485/DDF487/ DHP446/DHP456/DHP459/DHP470/ DHP480/DHP482/DHP484/DHP485/ DHP487/DF002G/HP002G	766027-7	15,20	ET 18,24

## BOHRFUTTER FÜR 1/4" SECHSKANTAUFNAHME

	Bohrfutter- spannweite (mm)	Bohrfutter- aufnahme	Geeignet für Modelle	Bestell-Nr.	Preis (€) exkl. MwSt.	Preis (€) inkl. MwSt.
	0,5-10	1/4" Sechskant- aufnahme	Alle Modelle mit 1/4" Sechskant- aufnahme, z.B. DF032D sowie diverse Schlagschrauber	P-04379	41,20	49,44

## BOHRFUTTERSCHLÜSSEL



Geeignet für Bohrfutter	Bestell-Nr.	Preis (€) exkl. MwSt.	Preis (€) inkl. MwSt.
763161-4 / 192552-6 / 193822-6 / 193067-6 / 763142-8	763430-3	1,90	2,28
192887-5 / 763079-9	763418-3	1,60	1,92
P-04329 / 192877-8 / 192883-3 / 193318-7	763432-9	2,90	3,48
763174-5 / 763245-8 / 766018-8	763415-9	3,20	3,84
763250-0	763251-3	5,10	6,12

## HALTER FÜR BOHRFUTTERSCHLÜSSEL



Geeignet für Bohrfutterschlüssel	Bestell-Nr.	Preis (€) exkl. MwSt.	Preis (€) inkl. MwSt.
763432-9	410102-8	1,60	1,92

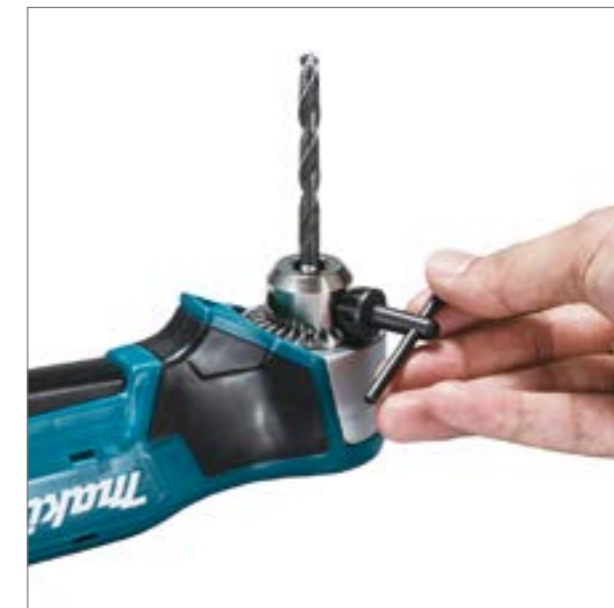







## IMPACT PREMIER BITS

Impact Premier Bits sind für die hohen Drehmomentanforderungen professioneller Anwender in allen Branchen ausgelegt.

- Besonders belastbar durch neue Stahllegierung
- 50% höhere Lebensdauer als herkömmliche schlagfeste Bits
- Vergrößerte Torsionszone federt Schläge optimal ab
- Präziser Sitz und verringerte punktuelle Belastung der Spitzen von PH- und PZ-Bits durch optimierte Geometrie

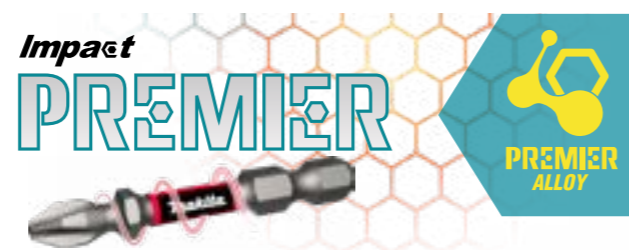

### BITS 25 MM



Beschreibung	Stk./Pkg.	Bestell-Nr.	Preis (€) exkl. MwSt.	Preis (€) inkl. MwSt.
PH 1	2	E-03121	4,20	5,04
PH 2	2	E-03137	4,20	5,04
PH 2	15	E-03246	21,00	25,20
PH 2 schlanke Ausführung	2	E-03143	4,20	5,04
PH 3	2	E-03159	4,20	5,04
PZ 1	2	E-03165	4,20	5,04
PZ 2	2	E-03171	4,20	5,04
PZ 2	15	E-03252	21,00	25,20
PZ 3	2	E-03187	4,20	5,04
T 10	2	E-03193	4,20	5,04
T 15	2	E-03202	4,20	5,04
T 20	2	E-03218	4,20	5,04
T 25	2	E-03224	4,20	5,04
T 30	2	E-03230	4,20	5,04
T 40	2	E-20242	4,20	5,04



### BITS 50 MM



Beschreibung	Stk./Pkg.	Bestell-Nr.	Preis (€) exkl. MwSt.	Preis (€) inkl. MwSt.
PH 2	2	E-03274	6,00	7,20
PH 2	15	E-03377	19,90	23,88
PZ 2	2	E-03305	6,00	7,20
PZ 2	15	E-03383	23,70	28,44
PZ 3	2	E-03311	6,00	7,20
T 10	2	E-03327	6,00	7,20
T 15	2	E-03333	6,00	7,20
T 20	2	E-03349	6,00	7,20
T 25	2	E-03355	6,00	7,20
T 30	2	E-03361	6,00	7,20
T 40	2	E-12027	6,00	7,20



### STECKNUSS-BITS



Beschreibung	Stk./Pkg.	Bestell-Nr.	Preis (€) exkl. MwSt.	Preis (€) inkl. MwSt.
6 x 65 mm	1	E-03458	6,00	7,20
8 x 65 mm	1	E-03464	7,00	8,40
10 x 65 mm	1	E-03470	8,00	9,60
13 x 65 mm	1	E-03486	9,20	11,04
8 x 50 mm	1	E-22888	10,50	12,60
10 x 50 mm	1	E-22894	10,50	12,60



## BITHALTER



Beschreibung	Stk./Pkg.	Bestell-Nr.	Preis (€) exkl. MwSt.	Preis (€) inkl. MwSt.
Bithalter magnetisch L = 68 mm	1	E-20258	9,80	11,76
Bithalter magnetisch L = 150 mm	1	E-20264	12,20	14,64
Bithalter extrastark magnetisch L = 79 mm	1	E-20270	11,40	13,68

## SCHLAGNUSSADAPTER 15° NEIGBAR



Beschreibung	Bestell-Nr.	Preis (€) exkl. MwSt.	Preis (€) inkl. MwSt.
¼" Sechskant auf 3/8" Vierkant, L = 50 mm	E-03420	8,60	10,32
¼" Sechskant auf ½" Vierkant, L = 50 mm	E-03436	9,80	11,76

## IMPACT PREMIER BITSETS

### 5-TEILIGES IMPACT PREMIER BITSET MIT KARABINER



Inhalt	Bestell-Nr.	Preis (€) exkl. MwSt.	Preis (€) inkl. MwSt.
Bits Länge 50 mm: PH2 PZ2, PZ3 T25, T30	E-13568	17,60	21,12

### 11-TEILIGES IMPACT PREMIER BITSET



Inhalt	Bestell-Nr.	Preis (€) exkl. MwSt.	Preis (€) inkl. MwSt.
Bits Länge 25 mm: PH1, PH2, PH3, PZ1, PZ2, PZ3 T15, T20, T25, T30 Magnetischer Bithalter L = 50 mm	E-03567	25,20	30,24

### 31-TEILIGES IMPACT PREMIER BITSET



Inhalt	Bestell-Nr.	Preis (€) exkl. MwSt.	Preis (€) inkl. MwSt.
Bits Länge 25 mm: 1x PH1, 5x PH2, 2x PH3 1x PZ1, 5x PZ2, 2x PZ3 1x T10, 1x T15, 3x T20, 2x T25, 2x T30 1x H4, 1x H5, 1x H6 1x SL4, 1x SL6 Magnetischer Bithalter	E-13552	41,20	49,44

# IMPACT

Impact driver's accessory series

# BLACK

Mit besonderem Augenmerk auf Schlagschrauber entwickelt, sind die Bits der IMPACT BLACK Serie universell einsetzbar und halten hohen Belastungen stand.

Die Serie umfasst die wichtigsten Größen und überzeugt durch ein ausgezeichnetes Preis-Leistungs-Verhältnis.

## IMPACT BLACK BITSETS

### 6-TEILIGES IMPACT BLACK STECKSCHLÜSSELBIT-SET



Inhalt	Bestell-Nr.	Preis (€) exkl. MwSt.	Preis (€) inkl. MwSt.
magnetisch: 1x 6 mm 1x 7 mm 1x 8 mm 1x 10 mm 1x 12 mm 1x 13 mm	E-15768*	26,80	32,16

\* Solange Vorrat reicht

### 10-TEILIGES IMPACT BLACK SET MIT KARABINER



Inhalt	Bestell-Nr.	Preis (€) exkl. MwSt.	Preis (€) inkl. MwSt.
Bits Länge 25 mm: 1x PH1, 1x PH2, 1x PH3 1x PZ1, 1x PZ2, 1x PZ3 1x T15, 1x T20, 1x T30 1x magnetischer Bithalter L = 60 mm	E-12005*	18,70	22,44

\* Solange Vorrat reicht

### 33-TEILIGES IMPACT BLACK SET



Inhalt	Bestell-Nr.	Preis (€) exkl. MwSt.	Preis (€) inkl. MwSt.
1x PH1, 2x PH2, 1x PH3, 1x PZ1, 2x PZ2, 1x PZ3, 1x T10, 1x T15, 2x T20, 1x T25, 1x T27, 1x T30, 1x T40, 1x TH10, 1x TH15, 2x TH20, 1x TH25, 1x TH27, 1x TH30, 1x TH40 1x SL0, 5x 3,0, 1x SL0,8x4,0, 1x SL0,8x5,0, 1x SL1, 2x 6,5, 1x H3, 1x H4, 1x H5, 1x H6 1x Stecknussadapter 1/4" 1x Bithalter mit Bajonettverschluss	E-12441*	32,20	38,64

\* Solange Vorrat reicht

### 33-TEILIGES IMPACT BLACK SET (DISPLAY MIT 10 BOXEN)



Inhalt	Bestell-Nr.	Preis (€) exkl. MwSt.	Preis (€) inkl. MwSt.
10 Stk. E-12441	E-12441-10*	299,90	359,88

\* Solange Vorrat reicht

## 90-TEILIGES IMPACT BLACK SET



Inhalt	Bestell-Nr.	Preis (€) exkl. MwSt.	Preis (€) inkl. MwSt.
<b>Bits Länge 25 mm:</b> 5x PH1, 10x PH2, 5x PH3, 5x PZ1, 10x PZ2, 5x PZ3, 6x T15, 6x T20, 6x T25, 6x T30 <b>Bits Länge 50 mm:</b> 1x PH1, 4x PH2, 2x PH3, 1x PZ1, 4x PZ2, 2x PZ3, 2x T15, 2x T20, 2x T25, 2x T30, 1x SL0,8 x5,5 <b>Magnetische Stecknüsse:</b> je 1 x SW 6 mm / SW 8 mm 1 x magnetischer Bithalter L = 60 mm	E-03109*	119,00	142,80

\* Solange Vorrat reicht

### 31-TEILIGES IMPACT BLACK SET AKKUGEHÄUSE



Inhalt	Bestell-Nr.	Preis (€) exkl. MwSt.	Preis (€) inkl. MwSt.
Bits Länge 25 mm: 2x PH1, 5x PH2, 2x PH3 2x PZ1, 5x PZ2, 2x PZ3 3x T15, 3x T20, 3x T25, 3x T30 1 x Magnetbithalter	E-03084*	28,50	34,20

\* Solange Vorrat reicht



Größe und Form entsprechen einem 18 V Akku der LXT-Serie, passt daher perfekt in ein freies Akku-Fach im Werkzeugkoffer

### 31-TEILIGES IMPACT BLACK SET AKKUGEHÄUSE (DISPLAY)



Inhalt	Bestell-Nr.	Preis (€) exkl. MwSt.	Preis (€) inkl. MwSt.
12 Stk. E-03084	E-03090*	299,90	359,88

\* Solange Vorrat reicht



BITS

TORX BITS 25 MM NACH DIN 3126



Typ	Stk./Pkg.	Bestell-Nr.	Preis (€) exkl. MwSt.	Preis (€) inkl. MwSt.
T15	10	P-06339	17,60	21,12
T20	10	P-06345	17,60	21,12
T25	10	P-06351	17,60	21,12
T27	10	P-06367	17,60	21,12
T30	10	P-06373	17,60	21,12
T40	10	P-06389	17,60	21,12

PHILLIPS KREUZSCHLITZBITS 25 MM NACH DIN 3126



Typ	Stk./Pkg.	Bestell-Nr.	Preis (€) exkl. MwSt.	Preis (€) inkl. MwSt.
PH1	10	P-06030	12,20	14,64
PH2	10	P-06052	12,20	14,64

TORX BITS 50 MM NACH DIN 3126



Typ	Stk./Pkg.	Bestell-Nr.	Preis (€) exkl. MwSt.	Preis (€) inkl. MwSt.
T10	3	P-72590	12,20	14,64
T15	3	P-72609	12,20	14,64
T20	3	P-72615	12,20	14,64
T25	3	P-72621	12,20	14,64
T30	3	P-72643	12,20	14,64
T40	3	P-72659	12,20	14,64

PHILLIPS KREUZSCHLITZBITS LANG NACH DIN 3126



Typ	Länge (mm)	Stk./Pkg.	Bestell-Nr.	Preis (€) exkl. MwSt.	Preis (€) inkl. MwSt.
PH2	90	1	B-57788*	1,90	2,28

\* Solange Vorrat reicht

PHILLIPS TROCKENBAUBIT



Typ	Länge (mm)	Stk./Pkg.	Bestell-Nr.	Preis (€) exkl. MwSt.	Preis (€) inkl. MwSt.
PH2	30	1	D-61690	1,90	2,28



Preise sind unverbindlich empfohlene VK-Preise.

TORSION DOPPELKREUZSCHLITZBITS 85 MM



Typ	Länge (mm)	Stk./Pkg.	Bestell-Nr.	Preis (€) exkl. MwSt.	Preis (€) inkl. MwSt.
PH2	85	3	B-12326*	15,20	18,24
PZ2	85	3	B-12790	15,20	18,24
PZ3	85	3	B-20731*	15,20	18,24

\* Solange Vorrat reicht

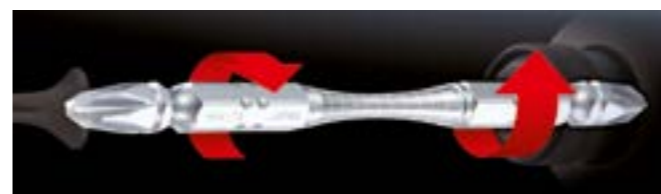

Torsion Bits: Die neue Generation von Schraub-Bits.

Ideal für dauerhaftes, drehmomentlastiges Arbeiten mit Schlagschraubern.

BITHALTER

Beschreibung	Länge (mm)	Bestell-Nr.	Preis (€) exkl. MwSt.	Preis (€) inkl. MwSt.
Bithalter mit Schnellwechselfunktion – robuste Ausführung	60	P-54075*	22,40	26,88
Bithalter mit Schnellwechselfunktion – schlanke Ausführung	60	B-52467	7,00	8,40
Bithalter mit Dauermagnet lang	75	P-05985	13,20	15,84
Bithalter lang mit Dauermagnet und C-Ringfeder	150 300	B-57750 B-57766	8,00 11,40	9,60 13,68
Bithalter magn. mit Schiebehülse zur Schraubenstabilisierung	80	B-48751	5,60	6,72
Bithalter magn. mit Schiebehülse zur Schraubenstabilisierung inkl. 25-tlg. Bitset mit je 5 Stk. PH2, PZ2, T20, T25, T30	80	B-48773*	16,40	19,68
Bithalter magn. mit Schiebehülse zur Schraubenstabilisierung	120	B-48767	7,00	8,40
Bithalter magn. mit Schiebehülse zur Schraubenstabilisierung inkl. 25-tlg. Bitset mit je 5 Stk. PH2, PZ2, T20, T25, T30	120	B-48789*	18,70	22,44
Flexible Welle mit 1/4" Bitaufnahme	200 300	B-29072 B-29094	8,60 11,40	10,32 13,68

\* Solange Vorrat reicht

## BITSETS

## 11-TEILIGES BITSET IM KUNSTSTOFFHALTER



Inhalt	Bestell-Nr.	Preis (€) exkl. MwSt.	Preis (€) inkl. MwSt.
Bits: je 1x PH1, PH2, PH3 je 1x PZ1, PZ2, PZ3 je 1x T15, T20, T25, T30 Magnetischer Bithalter	D-64995	13,20	15,84

## 11-TEILIGES BITSET IM KUNSTSTOFFHALTER



Inhalt	Bestell-Nr.	Preis (€) exkl. MwSt.	Preis (€) inkl. MwSt.
1x PH2 je 1x PZ1, PZ2, PZ3 je 1x T20, T25, T30, T40 je 1x HEX 4, HEX 5 Magnetischer Bithalter	D-65006	13,20	15,84

## 11-TEILIGES BITSET



Inhalt	Bestell-Nr.	Preis (€) exkl. MwSt.	Preis (€) inkl. MwSt.
Bits: je 1x PH1, PH2, PH3 je 1x PZ1, PZ2, PZ3 je 1x T15, T20, T25, T30 Magnetischer Bithalter	D-30651	14,10	16,92

## 11-TEILIGES BITSET (DISPLAY BEINHÄLTET 12 BOXEN)



Inhalt	Bestell-Nr.	Preis (€) exkl. MwSt.	Preis (€) inkl. MwSt.
12 Stk. D-30651	D-30651-12	159,60	191,52

## 21-TEILIGES RATSCHEN-BITSET



Inhalt	Bestell-Nr.	Preis (€) exkl. MwSt.	Preis (€) inkl. MwSt.
Bits: T20, T25, T30, PH1, PH2, PH3, PZ1, PZ2 H4, H6 Schlitz: 5,5 / 6,5 Stecknüsse: 5, 6, 8, 10, 12, 13 mm Stecknussadapter 1/4" Ratsche Magnetischer Bithalter	B-54081	49,40	59,28

## 22-TEILIGES BITSET MIT KARABINER

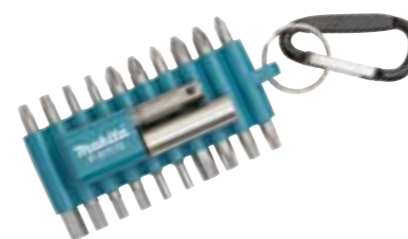

Inhalt	Bestell-Nr.	Preis (€) exkl. MwSt.	Preis (€) inkl. MwSt.
Bits: 1x PH1, 2x PH2 1x PZ1, 2x PZ2 1x T10, 1x T15, 2x T20, 2x T25, 1x T30, 1x T40 2x H3, 2x H4, 1x H5, 1x H6 Stecknussadapter 1/4" Magnetischer Bithalter	P-81175	18,70	22,44

## 31-TEILIGES BITSET AKKUGEHÄUSE



Inhalt	Bestell-Nr.	Preis (€) exkl. MwSt.	Preis (€) inkl. MwSt.
Bits: 1x PH0, 1x PH1, 4x PH2, 1x PH3 1x PZ0, 1x PZ1, 4x PZ2, 1x PZ3 1x T10, 1x T15, 2x T20, 2x T25, 1x T27, 1x T30, 1x T40 1x H3, 1x H4, 1x H5, 1x H6 Je 1x SL4,5 / SL5,5 / SL6,5 Bithalter	B-68317	30,20	36,24

Größe und Form entsprechen einem 18 V Akku der LXT-Serie, passt daher perfekt in ein freies Akku-Fach im Werkzeugkoffer

## 31-TEILIGES BITSET AKKUGEHÄUSE (DISPLAY, 12 BOXEN)



Inhalt	Bestell-Nr.	Preis (€) exkl. MwSt.	Preis (€) inkl. MwSt.
12 Stk. B-68317	E-00022	287,10	344,52

## 31-TEILIGES BITSET „PROFI“



Inhalt	Bestell-Nr.	Preis (€) exkl. MwSt.	Preis (€) inkl. MwSt.
Bits: 2x PH1, 4x PH2, 2x PH3 2x PZ1, 4x PZ2, 2x PZ3 1x T8, 2x T10, 2x T15, 2x T20, 3x T25, 1x T27, 2x T30, 1x T40 Bithalter	P-73374	26,80	32,16



32-TEILIGES BITSET



Inhalt	Bestell-Nr.	Preis (€) exkl. MwSt.	Preis (€) inkl. MwSt.
Schlitzbit: 4 / 5,5 / 6,5 2xPH1 4xPH2 1xPH3 2xPZ1 5xPZ2 1xPZ3 2xT10 2xT15 2xT20 3xT25 2xT30 1xT40 Stecknusshalter 1/4" Bithalter	D-74762	17,60	21,12

32-TEILIGES BITSET (DISPLAY BEINHaltet 12 BOXEN)



Inhalt	Bestell-Nr.	Preis (€) exkl. MwSt.	Preis (€) inkl. MwSt.
12 Stk. D-74762	D-74762-12	201,40	241,68

47-TEILIGES BITSET MIT RATSCHENSCHRAUBENDREHER



Inhalt	Bestell-Nr.	Preis (€) exkl. MwSt.	Preis (€) inkl. MwSt.
Je 2x T10, T15, T20, T25, T30, T40 Je 2x PH1, PH2, PH3 Je 2x PZ1, PZ2, PZ3 Je 1x H2, H2,5, H3 Je 2x H4, H5, H6 Je 2x SL4,5 / SL5,5 / SL6,5 Stecknussbit: 5, 6, 7, 8, 9, 10, 11 mm Ratschenschraubendreher R+L Magnetischer Bithalter	B-36170	43,90	52,68

47-TLG. BITSET MIT RATSCHENSCHRAUBENDREHER (DISPLAY)



Inhalt	Bestell-Nr.	Preis (€) exkl. MwSt.	Preis (€) inkl. MwSt.
10 Stk. B-36170	B-36170-10	409,20	491,04

99-TEILIGES BITSET „PROFI“



Inhalt	Bestell-Nr.	Preis (€) exkl. MwSt.	Preis (€) inkl. MwSt.
25 mm Länge, farbliche Kennzeichnung: 5x PH1, 6x PH2, 5x PH3, 5x PZ1, 6x PZ2, 5x PZ3, 5x T10, 6x T15, 6x T20, 6x T25, 6x T30, 5x T40 6x H4, 6x H5, 6x H6 75 mm Länge: Je 1x PH1, PH2, PZ1, PZ2, T15, T20, T25, T30 Magnetbithalter	P-81050	62,20	74,64

STECKSCHLÜSSEL

STECKSCHLÜSSEL 50 MM – MAGNETISCH



Größe (SW)	Länge (mm)	Stk./Pkg.	Bestell-Nr.	Preis (€) exkl. MwSt.	Preis (€) inkl. MwSt.
6	50	1	B-38691	3,50	4,20
8	50	1	B-38716	3,50	4,20
10	50	1	B-38722	3,50	4,20
12	50	1	B-38738	3,50	4,20
13	50	1	B-38744	3,50	4,20

STECKSCHLÜSSEL MIT HOHEM LANGSCHAFT



Ideal geeignet für Montagen mit Gewindestangen



Größe (SW)	Länge (mm)	Stk./Pkg.	Bestell-Nr.	Preis (€) exkl. MwSt.	Preis (€) inkl. MwSt.
10	150	1	B-52532	32,20	38,64
	300	1	B-52548	36,50	43,80
	500	1	B-52554	55,80	66,96
	700	1	B-52560*	62,20	74,64
13	75	1	B-52576	28,50	34,20
	150	1	B-52582	32,20	38,64
	300	1	B-52598	36,50	43,80
	500	1	B-52607	55,80	66,96
17	700	1	B-52613*	62,20	74,64
	75	1	B-52629	28,50	34,20
	150	1	B-52635	32,20	38,64
	500	1	B-52657	55,80	66,96
	700	1	B-52663*	62,20	74,64

\* Solange Vorrat reicht

5-TEILIGES STECKNUSSET



Inhalt	Bestell-Nr.	Preis (€) exkl. MwSt.	Preis (€) inkl. MwSt.
Steckschlüssel mit 1/4" Sechskant: SW 6, 8, 10, 12, 13 mm	B-39154	9,20	11,04

GEWINDESTANGENEINSCHRAUB-BIT



Inhalt	Bestell-Nr.	Preis (€) exkl. MwSt.	Preis (€) inkl. MwSt.
Zum schnellen Eindrehen von Gewindestangen, 3-teiliges Set M6, M8, M10	B-42999*	65,50	78,60

\* Solange Vorrat reicht

## MAGAZINSCHRAUBER

### PHILLIPS KREUZSCHLITZBITS PH2



Länge (mm)	Durchmesser (mm)	Stk./Pkg.	Geeignet für Modelle	Bestell-Nr.	Preis (€) exkl. MwSt.	Preis (€) inkl. MwSt.
110	6	10	6830/6831	P-13552	55,80	66,96
127	6	10	6832/6833/6835DWA	P-13568	65,50	78,60
141	6	10	6834	P-21593	68,80	82,56
157	5	3	6842/BFR540/DFR540/BFR550/DFR550	P-67795	25,20	30,24
177	5	3	6844/BFR750/DFR750	P-67804	28,50	34,20
141	5	10	6834	P-66254	72,30	86,76
117	5	10	BFR440/DFR440	P-66232	62,20	74,64
127	5	10	6833/6836/6835DWD	P-66248	62,20	74,64
155	4,5	5	DFR551	191V02-0	26,80	32,16

### POZIDRIV KREUZSCHLITZBITS PZ2



Länge (mm)	Durchmesser (mm)	Stk./Pkg.	Geeignet für Modelle	Bestell-Nr.	Preis (€) exkl. MwSt.	Preis (€) inkl. MwSt.
110	6	10	6830/6831	P-13574*	59,00	70,80
141	6	10	6834	P-21618*	72,30	86,76
157	5	3	6842/6843/BFR540/DFR540/BFR550/DFR550	P-67773*	26,80	32,16
177	5	3	6844/BFR750/DFR750	P-67789*	28,50	34,20
127	5	10	6833/6836/6835DWD	P-66276*	62,20	74,64
155	4,5	5	DFR551	191V06-2*	49,40	59,28

\* Solange Vorrat reicht

## GEGURTETE SCHRAUBEN



Typ	Größe (mm)	Beschreibung	Stk./Pkg.	Bestell-Nr.	Preis (€) exkl. MwSt.	Preis (€) inkl. MwSt.
PH	3,9 x 25	Schnellbauschrauben, phosphatiert, Metallrahmenmontage	1.000	F-30913	43,90	52,68
PH	3,9 x 35	Schnellbauschrauben Grobgewinde für Holz phosphatiert	1.000	F-31140	52,50	63,00
PH	3,9 x 55	Faserlattenschrauben mit Fräsrippen phosphatiert	1.000	P-31382	59,00	70,80
PH	3,5 x 35	Schnellbau-Bohrschrauben (TEKS) phosphatiert, auf Metallrahmen	1.000	F-31195	34,30	41,16
PH	4,2 x 40	Holzbauschrauben mit Vierkantnagelspitze, gelb verzinkt	1.000	F-31201	41,20	49,44
PH	4,2 x 55	Holzbauschrauben mit Vierkantnagelspitze, gelb verzinkt	1.000	F-31214	89,00	106,80
PZ	4,5 x 75	Spanlattenschrauben, korrosionsgeschützt mit Senkkopf. Für Spanplatten auf Holzunterkonstruktionen	500	P-13225	93,30	111,96

## TROCKENBAUSCHRAUBER

### FÜHRUNGSHÜLSEN



Beschreibung	Geeignet für Modelle	Bestell-Nr.	Preis (€) exkl. MwSt.	Preis (€) inkl. MwSt.
1 Führungshülse für Steckschlüsseinsätze (ø 15,5 mm x 45mm)	6827/FS2700/DFS251	322069-7*	10,50	12,60
2 Führungshülse für 45-mm-Einsätze (ø 12 mm x 30 mm)	6827/FS2700	322070-2*	7,50	9,00
3 Führungshülse für 50-mm-Einsätze (ø 12 mm x 42 mm)	6805BV/6827/FS2700	322120-3	7,50	9,00

\* Solange Vorrat reicht

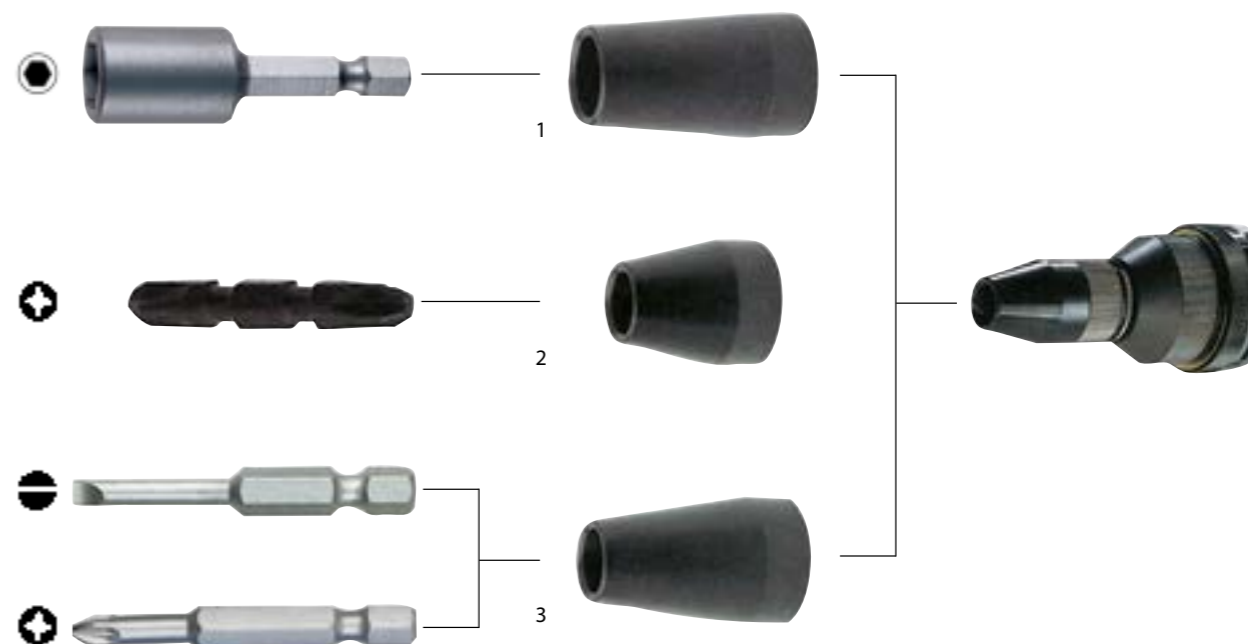



TIEFENANSLÄGE UND ZUBEHÖR

TIEFENANSLÄGE



Beschreibung	Geeignet für Modelle	Bestell-Nr.	Preis (€) exkl. MwSt.	Preis (€) inkl. MwSt.
Tiefenanschlag kurz für 60 mm Bithalter	DFS452, BFS451, DFS451, FS2300, FS4000, FS4300, FS6300R	197025-4	12,20	14,64
	6822	151561-4	12,20	14,64
Tiefenanschlag lang, speziell für schwer erreichbare Stellen für 76 mm Bithalter	BFS440, DFS440, BFS450, DFS450	318307-3	10,50	12,60
	DFS452, BFS451, DFS451, FS2300, FS4000, FS4300, FS6300R	197024-6	12,20	14,64

BITHALTER



Beschreibung	Größe (mm)	Bestell-Nr.	Preis (€) exkl. MwSt.	Preis (€) inkl. MwSt.
Bithalter mit Dauermagnet - für Tiefenanschlag kurz	60	784811-8	3,80	4,56
Bithalter mit Dauermagnet - für Tiefenanschlag lang	76	784801-1	4,20	5,04

AKKU-RATSCHENSCHLÜSSEL WR100D/DWR180



Beschreibung	Bestell-Nr.	Preis (€) exkl. MwSt.	Preis (€) inkl. MwSt.
Vierkanteinsatz 1/4"	191A51-1	26,80	32,16
Vierkanteinsatz 3/8"	191A50-3	26,80	32,16



Preise sind unverbindlich empfohlene VK-Preise.

SCHLAGSCHRAUBER

IMPACT BLACK SCHRAUBBIT FÜR 1/2"



Typ	Länge (mm)	Stk./Pkg.	Bestell-Nr.	Preis (€) exkl. MwSt.	Preis (€) inkl. MwSt.
T30	78	1	E-19794	12,20	14,64
T35	78	1	E-19803	12,20	14,64
T40	78	1	E-19819	12,20	14,64
T45	78	1	E-19825	12,20	14,64
T50	78	1	E-19831	12,20	14,64
T55	78	1	E-19847	12,20	14,64
T60	78	1	E-19853	12,20	14,64

SCHLAGNUSS FÜR 3/4"



SW (mm)	Länge (mm)	Stk./Pkg.	Bestell-Nr.	Preis (€) exkl. MwSt.	Preis (€) inkl. MwSt.
17	51	1	E-22224	23,70	28,44
19	51	1	E-22230	23,70	28,44
21	51	1	E-22246	23,70	28,44
22	51	1	E-22252	23,70	28,44
24	51	1	E-22268	23,70	28,44
27	53	1	E-22280	25,20	30,24
30	53	1	E-22296	25,20	30,24
32	57	1	E-22305	25,20	30,24
36	57	1	E-22327	28,50	34,20

ET – Ersatzteil PaA – Preis auf Anfrage

SCHLAGNUSS FÜR 1"



SW (mm)	Länge (mm)	Stk./Pkg.	Bestell-Nr.	Preis (€) exkl. MwSt.	Preis (€) inkl. MwSt.
27	60	1	E-24511	26,80	32,16
30	62	1	E-24527	26,80	32,16
32	63	1	E-24533	26,80	32,16
33	63	1	E-24549	26,80	32,16
34	63	1	E-24555	26,80	32,16
36	66	1	E-24561	30,20	36,24
38	66	1	E-24577	34,30	41,16
40	66	1	E-24583	36,50	43,80
41	68	1	E-24599	36,50	43,80
42	68	1	E-24608	36,50	43,80
44	70	1	E-24614	36,50	43,80
46	72	1	E-24620	41,20	49,44
50	76	1	E-24636	43,90	52,68
55	84	1	E-24642	49,40	59,28
60	88	1	E-24658	52,50	63,00
65	92	1	E-24664	65,50	78,60
70	96	1	E-24670	93,30	111,96
27	90	1	E-24686	41,20	49,44
30	90	1	E-24692	41,20	49,44
32	90	1	E-24701	41,20	49,44
33	90	1	E-24717	41,20	49,44
34	90	1	E-24723	41,20	49,44
36	90	1	E-24739	59,00	70,80
38	90	1	E-24745	59,00	70,80
40	90	1	E-24751	62,20	74,64
44	90	1	E-24767	65,50	78,60
46	100	1	E-24773	68,80	82,56
50	100	1	E-24789	72,30	86,76
55	108	1	E-24795	76,20	91,44
60	108	1	E-24804	80,40	96,48
65	120	1	E-24810	93,30	111,96



Preise sind unverbindlich empfohlene VK-Preise.

SCHLAGNUSS-SETS

3-TLG. SCHLAGNUSSET 1/2" IN DER TASCHE



Inhalt	Bestell-Nr.	Preis (€) exkl. MwSt.	Preis (€) inkl. MwSt.
Nuss 17, 19, 21 mm 86 mm lang, farbig gekennzeichnet, mit Kunststoffmantel	E-12354	49,40	59,28

8-TLG. SCHLAGNUSSET 1/4" IM KUNSTSTOFFHALTER



Inhalt	Bestell-Nr.	Preis (€) exkl. MwSt.	Preis (€) inkl. MwSt.
Nuss 6, 7, 8, 10, 11, 12, 13 mm Adapter 1/4" Hex auf 1/4" Vierkant	E-12289	21,00	25,20

8-TLG. SCHLAGNUSSET 1/2" IN DER TEXTILROLLE



Inhalt	Bestell-Nr.	Preis (€) exkl. MwSt.	Preis (€) inkl. MwSt.
Nuss 8, 10, 12, 13, 14, 17, 19, 21 mm	E-16601*	59,00	70,80

\* Solange Vorrat reicht

9-TLG. SCHLAGNUSSET 1/2" IN DER KUNSTSTOFFBOX











Inhalt	Bestell-Nr.	Preis (€) exkl. MwSt.	Preis (€) inkl. MwSt.
Nuss 8, 10, 13, 16, 17, 18, 19, 21, 24 mm inkl. O-Ring und Stift	E-16564	80,40	96,48







VERLÄNGERUNGEN UND ADAPTER



	Beschreibung	Größe	Länge (mm)	Bestell-Nr.	Preis (€) exkl. MwSt.	Preis (€) inkl. MwSt.
	Verlängerung mit Stift und O-Ring	1/2"	75	B-55728	7,50	9,00
		1/2"	150	B-55712	9,80	11,76
		1/2"	250	B-55706	13,20	15,84
		3/4"	150	134997-2	76,20	91,44
	Gelenkstück	1/2"	84	134877-2	124,40	149,28
	Bitaufnahme 1/4" Sechskant mit Federringsicherung, mit Stift und O-Ring	1/2" auf 1/4"		134873-0	55,80	66,96
	Bitaufnahme 1/4" Sechskant mit Schnellwechselfunktion	3/8" auf 1/4"		P-05963**	62,20	74,64
	O-Ring für P-05941	1/2"		P-21559	3,20	3,84
	Sicherungsstift für P-05941	1/2"		P-21565	3,20	3,84
	Flexible Welle speziell für Schlagschrauber mit 1/4" Sechskant-Aufnahme	1/4"	300	B-51867	49,40	59,28
	Adapter von 1/4" Sechskant auf 1/4" Vierkant	1/4" auf 1/4"	50	D-74740	1,90	2,28
	Adapter von 1/4" Sechskant auf 1/2" Vierkant	1/4" auf 1/2"	150	B-57744*	13,20	15,84

\* Solange Vorrat reicht  
\*\* Passend für Winkelschrauber 6704DW

SCHLAGNUSS ZUBEHÖR

	Beschreibung	Bestell-Nr.	Preis (€) exkl. MwSt.	Preis (€) inkl. MwSt.
	O-Ring für 3/4" Schlagnüsse	213506-1	0,30	ET 0,36
	O-Ring für 1/2" Schlagnüsse	213643-1	0,80	ET 0,96
	Sicherungsstift für 3/4" Schlagnüsse	256282-4	1,10	ET 1,32
	Sicherungsstift für 1/2" Schlagnüsse	268057-9	1,10	ET 1,32

GEHÄUSESCHUTZ FÜR AKKU-SCHLAGSCHRAUBER

	Geeignet für Modelle	Farbe	Bestell-Nr.	Preis (€) exkl. MwSt.	Preis (€) inkl. MwSt.
	TW001G / TW002G / TW003G	schwarz transparent	413G38-2	43,90	52,68
	DTW700 / DTW701 / TW007G	schwarz transparent	413G39-0	32,20	38,64
	DTW1001 / DTW1002	schwarz transparent	413G40-5	41,20	49,44

Preise sind unverbindlich empfohlene VK-Preise.

SCHULTERGURT FÜR AKKU-SCHLAGSCHRAUBER



Beschreibung	Geeignet für Modelle	Bestell-Nr.	Preis (€) exkl. MwSt.	Preis (€) inkl. MwSt.
Tragegurt mit Befestigungsring	TW001G	191M83-0	28,50	34,20
Schultergurt mit Polster	DTW1004	1913P0-2	25,20	30,24

AKKU-WINKELSCHLAGSCHRAUBER



Beschreibung	Bestell-Nr.	Preis (€) exkl. MwSt.	Preis (€) inkl. MwSt.
3/8" Vierkanteinsatz für Knarrenaufsatz	134745-9*	32,20	38,64
Nusseinsatz für Knarrenaufsatz SW17 x 31 mm	134743-3*	25,20	30,24
Nusseinsatz für Knarrenaufsatz SW19 x 33 mm	134744-1*	25,20	30,24
Winkelkopfaufsatz 3/8" Vierkantaufnahme	135201-2	159,60	191,52

\* Solange Vorrat reicht

GRIFFVERLÄNGERUNG FÜR AKKU-SCHLAGSCHRAUBER



Geeignet für Modelle	Länge	Gewicht	Bestell-Nr.	Preis (€) exkl. MwSt.	Preis (€) inkl. MwSt.
18 V LXT: DTW700/ DTW701/ DTW1001/ DTW1002 40 V max XGT: TW001G / TW007G/ TW002G / TW003G	verstellbar von 657-807 mm	1,3 kg	191G67-2	184,30	221,16



ET – Ersatzteil PaA – Preis auf Anfrage

## AKKU-DREHMOMENTSCHRAUBER

## SCHLÜSSEL ZUR DREHMOMENTEINSTELLUNG



Beschreibung	Geeignet für Modelle	Bestell-Nr.	Preis (€) exkl. MwSt.	Preis (€) inkl. MwSt.
Speziellschlüssel zur Drehmomenteinstellung	BFT/BFL/DFT/DFL Modelle (ausgenommen DFT060T/120T)	765027-4	26,80	32,16
	DF010D	196889-3	32,20	38,64

## WINKELKÖPFE FÜR DFT020F/DFT063F

Für einfache Montagen an schwer zugänglichen Stellen.



Werkzeugaufnahme	Bestell-Nr.	Preis (€) exkl. MwSt.	Preis (€) inkl. MwSt.
3/8" Vierkant	136507-1	627,70	753,24
1/4" Vierkant	136509-7	627,70	753,24
1/4" Sechskant	136508-9	701,60	841,92

## WINKELKOPF FÜR DFT085FM/DFT127FM

Für einfache Montagen an schwer zugänglichen Stellen. Kann in 4 Positionen montiert werden (in 90°-Schritten). Wird ohne Spindel geliefert; Spindel auf Anfrage erhältlich.



Geeignet für Modelle	Bestell-Nr.	Preis (€) exkl. MwSt.	Preis (€) inkl. MwSt.
DFT085FM, DFT127FM sowie ältere Modelle mit einem max. Drehmoment bis 20,0 Nm	198040-1	175,70	210,84

## ANTI-KICKBACK KÖPFE

Reduziert den Rückschlag der Maschine beim Auslösen der Kupplung und minimiert dadurch das Risiko von Verletzungen am Handgelenk.



Geeignet für Modelle	Bestell-Nr.	Preis (€) exkl. MwSt.	Preis (€) inkl. MwSt.
Alle BFT und DFT mit Ausnahme DFT023FM/DFT045FM	195231-5	299,90	359,88
Alle BFL und DFL Modelle mit einem max. Drehmoment bis 20,0 Nm	195621-2	652,30	782,76
BFL300F-BFL402F und DFL300F-DFL402F	195620-4	387,80	465,36
DFL650F und DFL651	197045-8	387,80	465,36

Preise sind unverbindlich empfohlene VK-Preise.

## GEHÄUSESCHUTZ

## SCHUTZ FÜR BFL/DFL 06XF/ 08XF/ 12XF/ 20XF/R

Auch geeignet für den optionalen Winkelkopf Artikelnr. 198040-1 bei Verwendung mit BFL/DFL-Modellen



Farbe	Stk./Pkg.	Bestell-Nr.	Preis (€) exkl. MwSt.	Preis (€) inkl. MwSt.
Gelb	1	418032-7	13,20	15,84
Blau	1	418064-4	13,20	15,84
Rot	1	418065-2	13,20	15,84
Klar	1	418066-0	13,20	15,84

## SCHUTZ FÜR BFL/DFL 300F/ 301F/R / 400F/ 402F/R

Schutz für Getriebe



Farbe	Stk./Pkg.	Bestell-Nr.	Preis (€) exkl. MwSt.	Preis (€) inkl. MwSt.
Blau	1	418743-4	22,40	26,88
Rot	1	418744-2	22,40	26,88
Gelb	1	418691-7	22,40	26,88
Klar	1	418745-0	22,40	26,88

## SCHUTZ FÜR BFL/DFL 300F

Schutz für Winkelkopf



Farbe	Stk./Pkg.	Bestell-Nr.	Preis (€) exkl. MwSt.	Preis (€) inkl. MwSt.
Blau	1	418746-8	19,90	23,88

## SCHUTZ FÜR BFL/DFL 301F/R / 400F/ 402F/R

Schutz für Winkelkopf



Farbe	Stk./Pkg.	Bestell-Nr.	Preis (€) exkl. MwSt.	Preis (€) inkl. MwSt.
Blau	1	418749-2	22,40	26,88
Rot	1	418750-7	22,40	26,88
Gelb	1	418693-3	22,40	26,88
Klar	1	418751-5	22,40	26,88

ET – Ersatzteil PaA – Preis auf Anfrage



SCHUTZ FÜR DFL020F/DFL063F WINKELKOPF



Farbe	Stk./Pkg.	Bestell-Nr.	Preis (€) exkl. MwSt.	Preis (€) inkl. MwSt.
Klar	1	422510-1	15,20	18,24
Blau	1	422511-9	15,20	18,24
Rot	1	422512-7	15,20	18,24
Grün	1	422513-5	15,20	18,24
Gelb	1	422514-3	15,20	18,24

SCHUTZ FÜR DFL020F/DFL063F GETRIEBE



Farbe	Stk./Pkg.	Bestell-Nr.	Preis (€) exkl. MwSt.	Preis (€) inkl. MwSt.
Klar	1	422515-1	21,00	25,20
Blau	1	422516-9	21,00	25,20
Rot	1	422517-7	21,00	25,20
Grün	1	422518-5	21,00	25,20
Gelb	1	422519-3	21,00	25,20

SCHUTZ FÜR DFL650F/DFL651F/DFL403F/DFL302F/DFL204F/DFL125F/DFL083F



Farbe	Stk./Pkg.	Bestell-Nr.	Preis (€) exkl. MwSt.	Preis (€) inkl. MwSt.
Gelb	1	455851-0	21,00	25,20
		455893-4*	124,40	149,28
Blau	1	455850-2	21,00	25,20
		455892-6*	124,40	149,28
Rot	1	455849-7	21,00	25,20
		455891-8*	124,40	149,28
Klar	1	455852-8	21,00	25,20
		455894-2*	124,40	149,28
Schwarz	1	455773-4	21,00	25,20
		455890-0*	124,40	149,28

\* Nur wenn ein Anti-Kickback Kopf verwendet wird

SCHUTZ FÜR DFL650F/DFL651F WINKELKOPF



Farbe	Stk./Pkg.	Bestell-Nr.	Preis (€) exkl. MwSt.	Preis (€) inkl. MwSt.
Blau	1	455846-3	17,60	21,12
Rot	1	455845-5	17,60	21,12
Gelb	1	455847-1	17,60	21,12
Klar	1	455848-9	17,60	21,12
Schwarz	1	455771-8	17,60	21,12

SCHUTZ FÜR DFL204F/125F/083F WINKELKOPF



Farbe	Stk./Pkg.	Bestell-Nr.	Preis (€) exkl. MwSt.	Preis (€) inkl. MwSt.
Rot	1	422279-7	18,70	22,44
Klar	1	422282-8	18,70	22,44
Blau	1	422280-2	18,70	22,44
Gelb	1	422281-0	18,70	22,44

SCHUTZ FÜR DFL403F/302F WINKELKOPF



Farbe	Stk./Pkg.	Bestell-Nr.	Preis (€) exkl. MwSt.	Preis (€) inkl. MwSt.
Rot	1	422284-4	21,00	25,20
Klar	1	422287-8	21,00	25,20
Blau	1	422285-2	21,00	25,20
Gelb	1	422286-0	21,00	25,20

SCHUTZ FÜR DFL126/303/404F



Farbe	Stk./Pkg.	Bestell-Nr.	Preis (€) exkl. MwSt.	Preis (€) inkl. MwSt.
Klar	1	422B19-5	38,90	46,68
Rot	1	422B20-0	38,90	46,68
Blau	1	422B21-8	38,90	46,68
Gelb	1	422B22-6	38,90	46,68
Grün	1	422B23-4	38,90	46,68

SCHUTZ FÜR DFL126F



Farbe	Stk./Pkg.	Bestell-Nr.	Preis (€) exkl. MwSt.	Preis (€) inkl. MwSt.
Klar	1	422B24-2	52,50	63,00
Rot	1	422B25-0	52,50	63,00
Blau	1	422B26-8	52,50	63,00
Gelb	1	422B27-6	52,50	63,00
Grün	1	422B28-4	52,50	63,00

SCHUTZ FÜR DFL303/404F



Farbe	Stk./Pkg.	Bestell-Nr.	Preis (€) exkl. MwSt.	Preis (€) inkl. MwSt.
Klar	1	422B29-2	34,30	41,16
Rot	1	422B30-7	34,30	41,16
Blau	1	422B31-5	34,30	41,16
Gelb	1	422B32-3	34,30	41,16
Grün	1	422B33-1	34,30	41,16

SCHUTZ FÜR DFT023F/DFT024F/DFT025F/DFT045F/DFT060F



Farbe	Stk./Pkg.	Bestell-Nr.	Preis (€) exkl. MwSt.	Preis (€) inkl. MwSt.
Klar	1	424984-2	23,70	28,44
Rot	1	424985-0	23,70	28,44
Blau	1	424986-8	23,70	28,44
Gelb	1	424987-6	23,70	28,44

SCHUTZ FÜR DFT060T/DFT120T



Farbe	Stk./Pkg.	Bestell-Nr.	Preis (€) exkl. MwSt.	Preis (€) inkl. MwSt.
Klar	1	422827-2	41,20	49,44
Rot	1	422828-0	41,20	49,44
Blau	1	422829-8	41,20	49,44
Gelb	1	422830-3	41,20	49,44

SCHUTZ FÜR DFT085F/DFT127F



Farbe	Stk./Pkg.	Bestell-Nr.	Preis (€) exkl. MwSt.	Preis (€) inkl. MwSt.
Gelb	1	424966-4	25,20	30,24
Blau	1	424967-2	25,20	30,24
Rot	1	424968-0	25,20	30,24
Klar	1	424969-8	25,20	30,24

SCHUTZ FÜR DFT087F/DFT129F



Farbe	Stk./Pkg.	Bestell-Nr.	Preis (€) exkl. MwSt.	Preis (€) inkl. MwSt.
Klar	1	422920-2	41,20	49,44
Rot	1	422921-0	41,20	49,44
Blau	1	422922-8	41,20	49,44
Gelb	1	422923-6	41,20	49,44
Grün	1	422924-4	41,20	49,44

SCHUTZ FÜR ÄLTERE MASCHINEN MIT BFT / DFT BEGINNEND



Farbe	Stk./Pkg.	Bestell-Nr.	Preis (€) exkl. MwSt.	Preis (€) inkl. MwSt.
Gelb	1	418423-2	19,90	23,88
Blau	1	418424-0	19,90	23,88
		A-51269*	55,80	66,96
Rot	1	418425-8	19,90	23,88
		A-51275*	55,80	66,96
Klar	1	450331-1	19,90	23,88
		A-51281*	55,80	66,96

\* Nur wenn ein Anti-Kickback Kopf verwendet wird

FARBMARKIERUNG

MARKIERUNGSMUTTER M28 FÜR DFT023F/045F



Farbe	Stk./Pkg.	Bestell-Nr.	Preis (€) exkl. MwSt.	Preis (€) inkl. MwSt.
Rot	10	184679-6	34,30	41,16
Blau	10	184680-1	34,30	41,16
Gelb	10	184681-9	34,30	41,16
3 x Rot, 3 x Blau, 3 x Gelb	9	184682-7	18,70	22,44

MARKIERUNGSRING 25 MM FÜR DFT085F/127F



Farbe	Stk./Pkg.	Bestell-Nr.	Preis (€) exkl. MwSt.	Preis (€) inkl. MwSt.
Rot	10	184685-1	18,70	22,44
Blau	10	184684-3	18,70	22,44
Gelb	10	184683-5	18,70	22,44
Schwarz	10	184686-9	18,70	22,44
3 x Rot, 3 x Blau, 3 x Gelb, 3 x Schwarz	12	184687-7	11,40	13,68



## USB-KABEL



Geeignet für Modell	Bestell-Nr.	Preis (€) exkl. MwSt.	Preis (€) inkl. MwSt.
Alle DFT / DFL Modelle mit Drehzahleinstellung über PC	661432-2	8,60	10,32

## WERKZEUGHALTER



Beschreibung	Bestell-Nr.	Preis (€) exkl. MwSt.	Preis (€) inkl. MwSt.
Handgriff für DFT-Modelle mit Metall-Getriebegehäuse, benötigt Griffhalter 193874-7	273443-1	9,80	11,76



Griffhalter für Handgriff 273443-1	193874-7*	19,60	ET 23,52
------------------------------------	-----------	-------	----------



Öse zum Aufhängen von DFT und DFL Modellen	281012-4	11,40	13,68
--	----------	-------	-------



Werkzeughalter für DFT Modelle sowie kleinere DTW und DTD Modelle zur Montage auf Systemprofil 28	4JGL-5015	25,20	30,24
---	-----------	-------	-------



Werkzeughalter universal	P-78433	113,70	136,44
--------------------------	---------	--------	--------

\*Verfügbarkeit auf Anfrage









## X-LOCK SYSTEM



Zubehör für Winkelschleifer mit X-LOCK Werkzeugaufnahme. Für sekundenschnellen werkeuglosen Wechsel. X-LOCK Scheiben in Ø 115 und 125 mm sind auch für Winkelschleifer mit M14-Aufnahme geeignet.

### TRENNSCHEIBEN X-LOCK



Scheiben Ø (mm)	Scheibenstärke (mm)	Form	Materialtyp	Spezifikation	Stk./Pkg.	Bestell-Nr.	Preis (€) exkl. MwSt.	Preis (€) inkl. MwSt.
125	1,2	gerade	Edelstahl	A60T	1	E-00418	3,20	3,84

### SCHRUPPSCHEIBEN X-LOCK



Scheiben Ø (mm)	Scheibenstärke (mm)	Form	Materialtyp	Spezifikation	Stk./Pkg.	Bestell-Nr.	Preis (€) exkl. MwSt.	Preis (€) inkl. MwSt.
125	6	gekröpft	Stahl	A36P	1	E-00393	3,20	3,84

### DIAMANTTRENNSCHEIBEN X-LOCK



Scheiben Ø (mm)	Scheibenstärke (mm)	Form	Materialtyp	Spezifikation	Stk./Pkg.	Bestell-Nr.	Preis (€) exkl. MwSt.	Preis (€) inkl. MwSt.
125	2,5	Segment	Beton, Stein, Ziegel	gerade	1	E-02076	55,80	66,96

### TC MULTI-TRENNSCHEIBEN X-LOCK

Trennscheiben mit Hartmetallschneiden. Geeignet für Gipskarton, PVC, Faserverbundkunststoff und Kupfer.



Scheiben Ø (mm)	Scheibenstärke (mm)	Form	Materialtyp	Spezifikation	Stk./Pkg.	Bestell-Nr.	Preis (€) exkl. MwSt.	Preis (€) inkl. MwSt.
125	2,0	Segment	Multi	gerade	1	E-11776	26,80	32,16

### DIAMANT-TRENNSCHEIBE RESCUE-CUT X-LOCK

- geeignet für Metall, Kunststoff, Beton, Mauerwerk, Stein, Glas und Faserzement
- Trockenschnitt
- lange Standzeit
- für Berge- und Rettungseinsätze



Scheiben Ø (mm)	Scheibenstärke (mm)	Form	Materialtyp	Spezifikation	Stk./Pkg.	Bestell-Nr.	Preis (€) exkl. MwSt.	Preis (€) inkl. MwSt.
125	2,0	Segment	Multi	gerade	1	E-19738	80,40	96,48

### DRAHTTOPFBÜRSTEN X-LOCK (SOLANGE VORRAT REICHT)

X-LOCK Topfbürsten sind nicht für Winkelschleifer mit M14-Aufnahme geeignet.



Scheiben Ø (mm)	Typ	Material	Draht Ø (mm)	max. Drehzahl (min <sup>-1</sup> )	Stk./Pkg.	Bestell-Nr.	Preis (€) exkl. MwSt.	Preis (€) inkl. MwSt.
75	Gewellt	Stahl	0,3	12.500	1	D-73396	9,80	11,76
		Edelstahl	0,3	12.500	1	D-73346	15,20	18,24
		Messing	0,3	12.500	1	D-73433	9,80	11,76
80	Gezopft	Stahl	0,35	12.500	1	D-73374	11,40	13,68
		Edelstahl	0,5	12.500	1	D-73380	11,40	13,68
		Edelstahl	0,5	12.500	1	D-73330	19,90	23,88

### DRAHTKEGELBÜRSTEN X-LOCK (SOLANGE VORRAT REICHT)



Scheiben Ø (mm)	Typ	Material	Draht Ø (mm)	max. Drehzahl (min <sup>-1</sup> )	Stk./Pkg.	Bestell-Nr.	Preis (€) exkl. MwSt.	Preis (€) inkl. MwSt.
100	Gewellt	Stahl	0,3	12.500	1	D-73449	9,80	11,76

### DRAHTSCHEIBENBÜRSTEN X-LOCK (SOLANGE VORRAT REICHT)

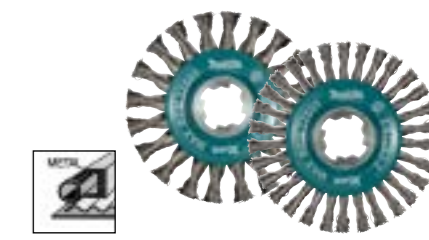

Scheiben Ø (mm)	Typ	Material	Draht Ø (mm)	max. Drehzahl (min <sup>-1</sup> )	Stk./Pkg.	Bestell-Nr.	Preis (€) exkl. MwSt.	Preis (€) inkl. MwSt.
115	Grob gezopft	Edelstahl	0,5	12.500	1	D-73352	23,70	28,44
		Stahl	0,5	12.500	1	D-73405	12,20	14,64
	Fein gezopft	Edelstahl	0,5	12.500	1	D-73368	26,80	32,16
		Stahl	0,5	12.500	1	D-73411	17,60	21,12
	Gewellt	Stahl	0,3	12.500	1	D-73427	13,20	15,84

# DIAMANTTRENNSCHEIBEN



Universal Premium 3D-Diamantgitter-Scheibe für den professionellen Einsatz. Mit neuer „Stealth-Technologie“ für weniger Vibration und niedrige Geräuschemissionen. Schnelle und saubere Schnitte. Für Nass- und Trockenschnitt.



Semi-professionelle Diamantscheibe mit 3D-Diamantgitter-Struktur. Schnelle Schnitte und lange Lebensdauer. Für Nass- und Trockenschnitt.



3D-Diamantgitter-Struktur. Schnelle Schnitte oder lange Lebensdauer. Lasergeschweißte Segmente. Für Nass- und Trockenschnitt.



**3DDG:** Moderne und fortschrittliche Produktion im Bereich des Diamant-Segments. Durch eine dreidimensionale Anordnung sind die Diamanten gleichmäßig in ein Raster eingearbeitet.  
**30% mehr Lebensdauer & 50% schneller**



**Stealth-Technologie:** Schwingungen und Geräusche werden stark reduziert! Das verstärkte Blattzentrum und zusätzliche Kühllöcher ermöglichen einen schnelleren und komfortablen Schnitt.

## Die Verpackungskodierung

**Segment-Typ:**  
DS: Diamant Segment  
DT: Diamant Turbo  
DC: Diamant Continuous  
DA: Diamant Asphalt

**Bohrungsdurchmesser in mm:**  
22: 22,23  
25: 25,4

**QDS30020XS**

**Blatt-Typ:**  
Q: Quasar  
C: Comet  
N: Nebula

**Blattdurchmesser in mm**

**Besonderheiten:**  
R: Rapide  
C: Kühlluftschnitte  
V: verstärkter Blattkern  
X: 3D-Diamant-Struktur  
S: Stealth Technologie

Material	Quasar	Comet	Nebula
Granit	**	**	*
Harte Klinkerziegel	**	**	*
Harte Tonziegel	***	***	*
Pflastersteine	***	***	*
Tonrohre	****	****	*
Harter Brandstein	****	****	*
Ton-Dachziegel	*****	****	*
Mittelharte Brandsteine	*****	****	**
Harter Schiefer	*****	****	**
Terrazzo-Platten	*****	****	**
Armierter Beton	*****	****	***
Kalkstein	*****	****	***
Beton-T-Träger	*****	****	***
Beton-Randstein	*****	****	***
Waschbetonplatten	*****	***	***
Betonschweller	*****	***	***
Beton-Ziegel	*****	***	***
Weiche Brandsteine	****	**	**
Weicher Schiefer	****	**	**
Beton-Dachziegel	***	**	**
Harter Sandstein	***	*	*
Weicher Sandstein	**	*	*
Estrich	**	*	*
Asphalt über Beton	**	*	*

## Diamantscheiben für die professionelle Anwendung

Das Makita Cosmos System wurde für alle Anwendungsfälle von professionellen Nutzern entwickelt und erfüllt höchste Ansprüche.



Neues Segmentdesign



Kühlschlitze



Verstärkte Blattaufnahme

### QUASAR COOL - REDUZIERTE VIBRATION, HOHE STANDZEIT



Geeignet für: Universellen Einsatz, schneidet nahezu jedes Material.



Scheiben Ø (mm)	Bohrungs Ø (mm)	Makita ID Code	Segmenthöhe (mm)	Ring Ø (mm)	Beschreibung	Bestell-Nr.	Preis (€) exkl. MwSt.	Preis (€) inkl. MwSt.
230	22,23	QDS23022VXS	12		3DDG, Stealth, für alle Materialien	B-12712	175,70	210,84
350	25,4	QDS35025VXS	12		3DDG, Stealth, Kühlluftschnitte, für alle Materialien	B-13465	316,00	379,20
400	25,40	QDS40025XS	12		3DDG, Stealth, Kühlluftschnitte, für alle Materialien	B-13471	367,40	440,88

### COMET COOL RAPIDE - SEHR SCHNELLE SCHNITTE



Geeignet für: Beton, weicher Ziegel, Schiefer, Zementziegel, Kalksandstein.



Scheiben Ø (mm)	Bohrungs Ø (mm)	Makita ID Code	Segmenthöhe (mm)	Ring Ø (mm)	Beschreibung	Bestell-Nr.	Preis (€) exkl. MwSt.	Preis (€) inkl. MwSt.
125	22,23	CDS12522RC	10	20		B-12778	59,00	70,80
150	22,23	CDS15022RC	10		Kühlungsschnitte, harte Materialien	B-27187	76,20	91,44
180	22,23	CDS18022RC	10			B-27193	97,60	117,12
230	22,23	CDS23022RCX	10		3DDG, Kühlluftschnitte, harte Materialien	B-12784	124,40	149,28
400	25,4	CDS40025RCX	10	20		B-13568*	274,30	329,16

\* Solange Vorrat reicht



COMET CONTINUOUS RIM - SEHR SCHNELLE UND PRÄZISE SCHNITTE



Geeignet für: Keramik, Porzellan, Wand- und Bodenfliesen aus Marmor oder Schiefer.



Scheiben Ø (mm)	Bohrungs Ø (mm)	Makita ID Code	Segmenthöhe (mm)	Ring Ø (mm)	Beschreibung	Bestell-Nr.	Preis (€) exkl. MwSt.	Preis (€) inkl. MwSt.
80	15	CDC8015	5		geschlossener Rand, saubere Schnitte	B-13063	23,70	28,44
115	22,23	CDC11522	5			B-13085*	28,50	34,20
125	22,23	CDC12522	5	20		B-13091	30,20	36,24
180	22,23	CDT18022	7			B-13013	80,40	96,48

\* Solange Vorrat reicht

COMET ASPHALT



Geeignet für: Asphalt, Kalksandstein, Bodenfliesen, Frischbeton, allgemeine Baustellenmaterialien.



Scheiben Ø (mm)	Bohrungs Ø (mm)	Makita ID Code	Segmenthöhe (mm)	Ring Ø (mm)	Beschreibung	Bestell-Nr.	Preis (€) exkl. MwSt.	Preis (€) inkl. MwSt.
350	25,4	CDA35025	10	20	Segmentierter Rand, für Asphalt, Frischbeton	B-13275	229,30	275,16

NEBULA



Geeignet für: Beton, Ziegel, Sandstein, Kalkstein, bewehrten Beton



Scheiben Ø (mm)	Bohrungs Ø (mm)	Makita ID Code	Segmenthöhe (mm)	Ring Ø (mm)	Beschreibung	Bestell-Nr.	Preis (€) exkl. MwSt.	Preis (€) inkl. MwSt.
125	22,23	NDS12522	10		Lasergeschweißt	B-53992	28,50	34,20
230	22,23	NDS23022	10			B-54025	46,60	55,92
350	25,40	NDS35025	10	20	Lasergeschweißt, für Benzin-Trennschleifer, Nass-/Trockenschnitt	B-54053	108,30	129,96
400	25,40	NDS40025	10			B-54069	137,20	164,64

SEGMENTIERTE DIAMANTTRENNSCHEIBE FÜR BENZIN-MODELLE

Geeignet für Beton, Trockenschnitt möglich



Scheiben Ø (mm)	Bohrungs Ø (mm)	Segmenthöhe (mm)	Ring Ø (mm)	Bestell-Nr.	Preis (€) exkl. MwSt.	Preis (€) inkl. MwSt.
350	25,4	7,5	20	D-56998	119,00	142,80
400	25,4	7,5	20	D-57009	137,20	164,64

SEGMENTIERTE DIAMANTTRENNSCHEIBE FÜR MAUERNUTFRÄSEN

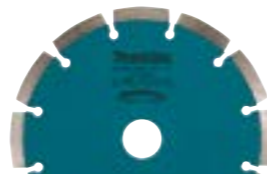

Scheiben Ø (mm)	Bohrungs Ø (mm)	Segmentbreite (mm)	Segmenthöhe (mm)	max. Drehzahl min <sup>-1</sup>	Geeignet für Modelle	Bestell-Nr.	Preis (€) exkl. MwSt.	Preis (€) inkl. MwSt.
125	22,23	2	7,5	12.220	SG1251	A-80438	55,80	66,96
155	22,23	2	7	10.180	SG150	A-83836	119,00	142,80

VAKUUM-GELÖTETE DIAMANT-TRENNSCHEIBE

- geeignet für Stahl, Edelstahl, Nichteisenmetalle, PVC, faserverstärkte Kunststoffe, Mörtel, Beton
- Trockenschnitt
- lange Lebensdauer
- geringer Funkenflug



Scheiben Ø (mm)	Bohrungs Ø (mm)	Scheibenstärke (mm)	Stk./Pkg.	Bestell-Nr.	Preis (€) exkl. MwSt.	Preis (€) inkl. MwSt.
115	22,23	1,3	1	B-53687	65,50	78,60
125	22,23	1,3	1	B-53693	72,30	86,76
180	22,23	1,6	1	B-53702	113,70	136,44
230	22,23	1,6	1	B-53718	192,80	231,36

VAKUUM-GELÖTETE DIAMANT-TRENNSCHEIBEN RESCUE-CUT

- geeignet für Stahl, Nichteisenmetalle, Holz, PVC, Glas, faserverstärkte Kunststoffe, Ziegel, Faserzement, Beton mit Bewehrung
- Trockenschnitt
- lange Standzeit
- für Berge- und Rettungseinsätze



Scheiben Ø (mm)	Bohrungs Ø (mm)	Scheibenstärke (mm)	max. Drehzahl min <sup>-1</sup>	Stk./Pkg.	Bestell-Nr.	Preis (€) exkl. MwSt.	Preis (€) inkl. MwSt.
125	22,23	2,8	12.250	1	B-55310	84,70	101,64
230	22,23	3,1	6.650	1	B-55326	159,60	191,52
350	25,4	3,4	5.500	1	B-55348	287,10	344,52



## MODELLBEZOGENE SCHEIBEN

### DIAMANTTRENNSCHEIBE FÜR AKKU-WINKELSCHLEIFER DMC300

Geeignet für: Fliesen



Scheiben Ø (mm)	Bohrungs Ø (mm)	Schnittbreite (mm)	max. Drehzahl (min <sup>-1</sup> )	Bestell-Nr.	Preis (€) exkl. MwSt.	Preis (€) inkl. MwSt.
76	10,0	1,4	20.150	D-77263	7,50	9,00

### HARTMETALLBESTÜCKTE TRENNSCHEIBE

#### Für Akku-Winkelschleifer DMC300

Die Universaltrennscheibe eignet sich zum Schneiden von bspw. PVC, Gipskarton, Faserzementplatten oder glasfaserverstärktem Kunststoff (GFK). Die Segmente sind mit Hartmetallgranulat (Körnung 40/50) ausgestattet und lasergeschweißt, wodurch eine hohe Schnittgeschwindigkeit und Lebensdauer erzielt wird.



Scheiben Ø (mm)	Bohrungs Ø (mm)	Schnittbreite (mm)	max. Drehzahl (min <sup>-1</sup> )	Bestell-Nr.	Preis (€) exkl. MwSt.	Preis (€) inkl. MwSt.
76	10,0	1,75	20.150	D-74837	7,00	8,40

### SPEZIALDIAMANTTRENNSCHEIBEN FÜR NASSSCHNITT FÜR DIAMANTSCHNEIDER 4101RH

- Gesinterte Diamantscheibe ohne neutrale Zone.
- Durchgehendes Segment für sauberen Schnitt ohne Ausbrechen der Schnittkante.



QS	Scheiben Ø (mm)	Bohrungs Ø (mm)	Segmentbreite (mm)	Segmenthöhe (mm)	Segmentart	Bestell-Nr.	Preis (€) exkl. MwSt.	Preis (€) inkl. MwSt.
★★★	110	20	2	5	normal	B-22034	34,30	41,16
★★	125	20	1,9	5,5	normal	B-21951	43,90	52,68

### SPEZIALDIAMANTTRENNSCHEIBE FÜR NASSSCHNITT FÜR MODELL CC300D/CC301D UND 4190DW/4191DWA

- Normales Segment für sauberen Schnitt ohne Ausbrechen der Schneidkanten.
- Gewelltes Segment für sehr hohe Schnittgeschwindigkeit ohne Ausbrechen der Kanten.
- Geeignet für Glas und Fliesen.



QS	Scheiben Ø (mm)	Bohrungs Ø (mm)	Segmentbreite (mm)	Segmenthöhe (mm)	Segmentart	Bestell-Nr.	Preis (€) exkl. MwSt.	Preis (€) inkl. MwSt.
★★	85	15	1,8	5	normal	B-21098	46,60	55,92
		15	2,0	5,2	gewellt	B-22040	62,20	74,64

#### Qualitätsstufe ★★★

Diese Qualitätsstufe gewährleistet höchste Effizienz in Schnittgeschwindigkeit und Standzeit. Optimal für die häufige und anspruchsvolle Anwendung.

#### Qualitätsstufe ★★

Diese Qualitätsstufe bietet leistungsstarke, hochwertige Produkte für den professionellen Gebrauch bei optimal ausgewogenem Preis-/Leistungsverhältnis.

## SEGMENTIERTE DIAMANTTRENNSCHEIBE

#### Für Diamantschneider 4100KB / DCC500

Normales Segment für sauberen Schnitt ohne Ausbrechen der Schneidkanten. Geeignet für: Beton, Ziegel, Sandstein, Kalkstein



Scheiben Ø (mm)	Bohrungs Ø (mm)	Ring Ø (mm)	Segmentbreite (mm)	Segmenthöhe (mm)	max. Drehzahl (min <sup>-1</sup> )	Bestell-Nr.	Preis (€) exkl. MwSt.	Preis (€) inkl. MwSt.
125	22,23	22,23/20,00	1,9	7	12.250	A-84115	21,00	25,20

## SEGMENTIERTE DIAMANTTRENNSCHEIBE

#### Für Akku-Trennschleifer

Optimiert für lange Standzeit und Akkulaufzeit. Geeignet für: Beton, Stein, Ziegel



Scheiben Ø (mm)	Bohrungs Ø (mm)	Segmenthöhe (mm)	Scheibenstärke (mm)	max. Drehzahl (min <sup>-1</sup> )	Geeignet für Modell	Bestell-Nr.	Preis (€) exkl. MwSt.	Preis (€) inkl. MwSt.
230	22,23	15	2,4	6.650	DCE090	E-02967	175,70	210,84
355	25,4	10	2,8	5.500	CE001G/CE002G	E-12996	229,30	275,16

## DIAMANTSCHLEIFSCHEIBEN

### DIAMANTSCHLEIFSCHEIBEN MIT DÄMPFUNG

2 Gummidämpfer absorbieren die Vibrationen und dämpfen sämtliche Schläge an der Scheibe ab. Die Maschine ist damit deutlich länger und angenehmer zu halten. Der Schleifvorgang ist sanfter, schneller und effizienter als mit herkömmlichen ungedämpften Scheiben.

- Zum Entgraten, Säubern und Planschleifen auf Sichtbetonflächen
- Auch zum Schleifen von Natursteinen geeignet
- Turbo-Segment für die feine und schnelle Endbearbeitung
- Boomerang-Segment für gleichmäßige und saubere Flächen



Scheiben Ø (mm)	Bohr Ø (mm)	Segmentart	Bestell-Nr.	Preis (€) exkl. MwSt.	Preis (€) inkl. MwSt.
125	M14	Boomerang Segment	B-48555	152,20	182,64
	M14	Turbosegment	B-49993	175,70	210,84

### DIAMANTSCHLEIFSCHEIBEN OHNE DÄMPFUNG



Scheiben Ø (mm)	Bohr Ø (mm)	Segmentart	Bestell-Nr.	Preis (€) exkl. MwSt.	Preis (€) inkl. MwSt.
115	22,23	doppeltes Radialsegment	D-62315*	36,50	43,80
	22,23	Turbo	D-62343*	38,90	46,68
180	22,23	doppeltes Radialsegment	B-48642	167,20	200,64

\* Solange Vorrat reicht



# GA013G



## ERKLÄRUNG ZU TRENNSCHEIBEN



### Anwendungsgebiet /Farbcode

- Blau:** Metall
- Gold:** Edelstahl
- Grün:** Mauerwerk
- Silber:** Aluminium

### Spezifikation

z.B. **A60T-BF**

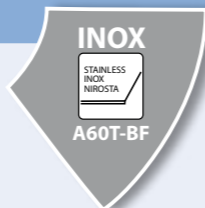

**Schleifmittel**  
Normalkorund: A  
Weißkorund: WA  
Siliziumkarbid: C  
Zirkon: Z

**Körnung**  
Grob ← → Fein  
24 - 36 - 60 - 80 - 120

**Härtegrad der Trennscheibe**  
sehr weich | weich | mittel | hart | sehr hart  
A - G | H - K | L - O | P - S | T - Z

**Bindemittel**  
Kunstharzgebunden/  
Faserverstärkt = BF

## Scheibentypen



### Schruppscheibe (gekröpft)

Scheiben Ø: 115 mm ~ 230 mm  
Stärke: 6,0 mm



### Trennscheibe dünn (flach)

Scheiben Ø: 115 mm ~ 230 mm  
Stärke: 0,8 mm ~ 2,0 mm

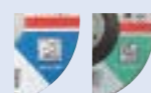

### Trennscheibe (flach)

Scheiben Ø: 115 mm ~ 230 mm  
Stärke: 2,5 mm ~ 3,0 mm

## TRENNSCHEIBEN

### TRENNSCHEIBEN STAHL UND EDELSTAHL EXTRA DÜNN

- Trennscheibe ideal für Akku-Winkelschleifer
- Weniger Funkenflug



Scheiben Ø (mm)	Bohrungs Ø (mm)	Scheibenstärke (mm)	Stk./Pkg.	max. Drehzahl min <sup>-1</sup>	Geeignet für Modelle	Bestell-Nr.	Preis (€) exkl. MwSt.	Preis (€) inkl. MwSt.
125	22,23	0,8	12	12.250	125 mm Winkelschleifer	B-45733-12	36,50	43,80

### TRENNSCHEIBEN STAHL UND EDELSTAHL DÜNN

- Dünne mittelharte Hochleistungstrennscheibe
- Speziell für rostfreie, dünnwandige Materialien wie Rohre, Profile, Bleche, Drähte
- Niedrige Maschinenbelastung, geringerer Materialverbrauch, kraftsparend
- Besonders hohe Schnittleistung bei optimaler Standzeit

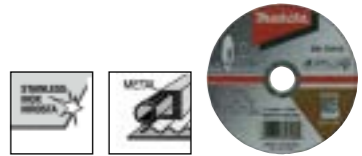

Scheiben Ø (mm)	Bohrungs Ø (mm)	Scheibenstärke (mm)	Körnung	Stk./Pkg.	max. Drehzahl min <sup>-1</sup>	Geeignet für Modelle	Bestell-Nr.	Preis (€) exkl. MwSt.	Preis (€) inkl. MwSt.
76	10,0	1,0	WA46S	5	20.100	Akku-Winkelschleifer DMC300	D-74815-5	4,70	5,64
125	22,23	1,0	A60T	1	12.250	125 mm Winkelschleifer	E-03040	1,90	2,28
230	22,23	1,9	A60T	1	6.650	230 mm Winkelschleifer	E-13764	4,70	5,64

### TRENNSCHEIBEN FÜR METALL

- Kaltgepresste, kunstharzgebundene Trennscheibe
- In allen Bereichen der Metallbearbeitung anwendbar (Stahl, Guss)
- Hohe Schnittleistung bei guter Standzeit



Scheiben Ø (mm)	Bohrungs Ø (mm)	Scheibenstärke (mm)	Stk./Pkg.	max. Drehzahl (min <sup>-1</sup> )	Spezifikation	Anwendung	Geeignet für Modelle	Bestell-Nr.	Preis (€) exkl. MwSt.	Preis (€) inkl. MwSt.
125	22,23	2,5	1	12.230	A30R	Universal	125 mm Winkelschleifer	A-85313	2,30	2,76
230	22,23	2,5	1	6.680	A30R	Universal	230 mm Winkelschleifer	A-85335	4,70	5,64
355	25,4	3,0	5	3.800	A36P	Feiner Schnitt	Trennschleifer 2414NB/EN/LW1400/LW1401/LW140	B-10665-5	34,30	41,16
	25,4	3,0	5	3.800	A30P	Grober Schnitt	Trennschleifer 2414NB/EN/LW1400/LW1401/LW140	B-16891-5	52,50	63,00

TRENNSCHEIBEN FÜR ALUMINIUM



Scheiben Ø (mm)	Bohrungs Ø (mm)	Scheibenstärke (mm)	Stk./Pkg.	max. Drehzahl min <sup>-1</sup>	Spezifikation	Bestell-Nr.	Preis (€) exkl. MwSt.	Preis (€) inkl. MwSt.
125	22,23	1,0	1	12.230	A60T	B-45331	2,90	3,48
230	22,23	1,9	1	6.680	A60T	B-45369	5,60	6,72

TRENNSCHEIBEN FÜR ZIEGEL UND STEIN

- Kaltgepresste, kunstharzgebundene Trennscheibe
- Universalscheibe zur Bearbeitung von Ziegel, Natur- und Kunststein, Schiefer, Marmor, NE-Metalle
- Hohe Schnittleistung bei hoher Standzeit



Scheiben Ø (mm)	Bohrungs Ø (mm)	Scheibenstärke (mm)	Stk./Pkg.	max. Drehzahl min <sup>-1</sup>	Geeignet für Modelle	Bestell-Nr.	Preis (€) exkl. MwSt.	Preis (€) inkl. MwSt.
125	22,23	3,0	1	12.230	125 mm Winkelschleifer	A-85363	3,80	4,56

TRENNSCHEIBEN FÜR AKKU-TRENNSCHEIFER

Geeignet für CE001G / CE002G (355 mm) bzw. DCE090 / CE003G (230 mm)



Scheiben Ø (mm)	Bohrungs Ø (mm)	Scheibenstärke (mm)	Stk./Pkg.	max. Drehzahl (min <sup>-1</sup> )	Spezifikation	Material	Bestell-Nr.	Preis (€) exkl. MwSt.	Preis (€) inkl. MwSt.
230	22,23	2	1	6.650	T41 WA36R-BF	INOX	E-03006	3,80	4,56
230	22,23	2	25	6.650	T41 WA36R-BF	INOX	E-03006-25	80,40	96,48
355	25,4	3	5	5.500	T41 A24T-BF	Metall	E-12790-5	102,90	123,48



TRENNSCHEIBEN FÜR BENZIN-TRENNSCHEIFER



Scheiben Ø (mm)	Bohrungs Ø (mm)	Material	Geeignet für Modelle	Bestell-Nr.	Preis (€) exkl. MwSt.	Preis (€) inkl. MwSt.
405	20	Stahl	EK8100	724409A9	52,50	63,00

TRENNSCHEIBEN FÜR DLW140



Scheiben Ø (mm)	Bohrungs Ø (mm)	Scheibenstärke (mm)	Stk./Pkg.	max. Drehzahl min <sup>-1</sup>	Spezifikation	Material	Bestell-Nr.	Preis (€) exkl. MwSt.	Preis (€) inkl. MwSt.
355	25,4	2,5	5	4.400	A36P	Stahl	B-64696-5	41,20	49,44

SCHRUPPSCHEIBEN FÜR METALL

Bei den Makita-Schruppscheiben handelt es sich um mittelharte Universalscheiben für den Einsatz in allen Bereichen der Metallverarbeitung. Die Schruppscheiben besitzen eine grobe Körnung und werden dann verwendet, wenn hohe Abtragsleistungen gefordert sind. Das Schliffbild ist entsprechend grob.

Anwendungsgebiete für Schruppscheiben sind z.B. das Verputzen von Schweißnähten, Putzen von Gussstücken, Kanten- und Flächenschliff, Bearbeiten von Kehlnähten, Wurzelnahtbearbeitung oder Entgraten.

SCHRUPPSCHEIBEN FÜR METALL (PROFI)

Kaltgepresste, kunstharzgebundene, mittelharte Universalschruppscheibe für die allgemeine Stahlbearbeitung, z.B. Entgraten, Kanten- und Flächenschliff. Ein besonderer Vorteil ist die hohe Abtragsleistung bei optimaler Standzeit.



Scheiben Ø (mm)	Bohrungs Ø (mm)	Scheibenstärke (mm)	Stk./Pkg.	max. Drehzahl min <sup>-1</sup>	Geeignet für Modelle	Bestell-Nr.	Preis (€) exkl. MwSt.	Preis (€) inkl. MwSt.
115	22,23	6,0	1	13.300	115 mm Winkelschleifer	A-80927	2,30	2,76
125	22,23	6,0	1	12.230	125 mm Winkelschleifer	A-80933	2,60	3,12
180	22,23	6,0	1	8.580	180 mm Winkelschleifer	A-80949	3,50	4,20
230	22,23	6,0	1	6.680	230 mm Winkelschleifer	A-80955	7,00	8,40





### SCHRUPPSCHEIBEN FÜR METALL

Mittelharte Universalschruppscheibe für die allgemeine Stahlbearbeitung von Normalstahl, z.B. zum Entgraten, Kanten- und Flächenschliff.



Scheiben Ø (mm)	Bohrungs Ø (mm)	Scheibenstärke (mm)	Stk./Pkg.	max. Drehzahl min <sup>-1</sup>	Geeignet für Modelle	Bestell-Nr.	Preis (€) exkl. MwSt.	Preis (€) inkl. MwSt.
115	22,23	6,0	1	13.290	115 mm Winkelschleifer	D-18459	1,90	2,28

### SCHRUPPSCHEIBEN FÜR EDELSTAHL



Scheiben Ø (mm)	Bohrungs Ø (mm)	Scheibenstärke (mm)	Stk./Pkg.	max. Drehzahl min <sup>-1</sup>	Geeignet für Modelle	Bestell-Nr.	Preis (€) exkl. MwSt.	Preis (€) inkl. MwSt.
125	22,23	6,0	1	12.200	125 mm Winkelschleifer	A-80656	4,20	5,04

### 2IN1 TRENN- UND SCHRUPPSCHEIBEN

- Multifunktionsscheibe zum Trennen und Schruppen
- Ideal für Akku-Winkelschleifer geeignet



Scheiben Ø (mm)	Bohrungs Ø (mm)	Scheibenstärke (mm)	Stk./Pkg.	max. Drehzahl min <sup>-1</sup>	Geeignet für Modelle	Bestell-Nr.	Preis (€) exkl. MwSt.	Preis (€) inkl. MwSt.
125	22,23	2,2	1	12.250	125 mm Winkelschleifer	B-51655	3,80	4,56



### FÄCHERSCHEIBEN

#### FÄCHERSCHEIBEN - STAHL „KORUND“

Das Schleifmittel Korund eignet sich besonders für das Bearbeiten von weichem Stahl. Diese Schleifscheibe ist sowohl für das grobe Abschleifen als auch für die Endbearbeitung und das Polieren optimal. Die Schleifblätter sind fächerartig überlappend auf einer hochwertigen Glasfiberscheibe angebracht.

**Die wichtigsten Vorteile dieser Fächerscheibe sind:**

- hohe und konstante Abtragskapazität, kühler Schliff
- hohe Oberflächengüte
- hohe Lebensdauer
- geringe Geräuschentwicklung

**Anwendungsgebiete:**

- Rostentfernung
- Gussäuberung
- Abfasen
- Planschleifen
- Rost-/Kittentfernung
- Endbearbeitung

**Geeignetes Material:**

- Aluminium
- weiche Nichteisen-Metalle und Legierung
- verschiedenste Baustähle
- Plastik
- Holz
- Gusseisen



Scheiben Ø (mm)	Bohrungs Ø (mm)	Körnung	Stk./Pkg.	max. Drehzahl min <sup>-1</sup>	Geeignet für Modelle	Bestell-Nr.	Preis (€) exkl. MwSt.	Preis (€) inkl. MwSt.
115	22,23	40	1	13.300	115 mm Winkelschleifer	P-65137	5,10	6,12
	22,23	60	1	13.300	115 mm Winkelschleifer	P-65143	5,10	6,12
	22,23	80	1	13.300	115 mm Winkelschleifer	P-65159	5,10	6,12
	22,23	120	1	13.300	115 mm Winkelschleifer	P-65165	5,10	6,12
125	22,23	40	1	12.000	125 mm Winkelschleifer	P-65171	6,00	7,20
	22,23	60	1	12.000	125 mm Winkelschleifer	P-65187	6,00	7,20
	22,23	80	1	12.000	125 mm Winkelschleifer	P-65193	6,00	7,20
	22,23	120	1	12.000	125 mm Winkelschleifer	P-65202	6,00	7,20
180	22,23	40	1	8.600	180 mm Winkelschleifer	P-65252	11,40	13,68
	22,23	60	1	8.600	180 mm Winkelschleifer	P-65268	11,40	13,68
	22,23	120	1	8.600	180 mm Winkelschleifer	P-65280	11,40	13,68



FÄCHERSCHEIBEN - EDELSTAHL „ZIRKON“

Das Schleifmittel Zirkonkorund eignet sich besonders für den aggressiven Einsatz und höchste Beanspruchung und ist deshalb sowohl für das grobe Abschleifen als auch für die Endbearbeitung und das Polieren von hartem Stahl optimal. Die Schleifblätter sind fächerartig überlappend auf einer hochwertigen Glasfiberscheibe angebracht.

Die wichtigsten Vorteile dieser Fächerscheibe sind:

- besonders hohe und konstante Abtragskapazität
- hohe Oberflächengüte
- hohe Lebensdauer
- geringe Geräusentwicklung

Anwendungsgebiete:

- Entgraten
- Gusssäuberung
- Abfasen
- Planschleifen
- Rost-/Kittentfernung
- Endbearbeitung

Geeignetes Material:

- Edelstahl
- Nichteisen-Metalle und Legierung
- verschiedenste Baustähle
- Aluminium
- Holz
- Gusseisen



Scheiben Ø (mm)	Bohrungs Ø (mm)	Körnung	Stk./Pkg.	max. Drehzahl min <sup>-1</sup>	Geeignet für Modelle	Bestell-Nr.	Preis (€) exkl. MwSt.	Preis (€) inkl. MwSt.
115	22,23	40	1	13.300	115 mm Winkelschleifer	P-65458	5,10	6,12
	22,23	60	1	13.300	115 mm Winkelschleifer	P-65464	5,10	6,12
	22,23	80	1	13.300	115 mm Winkelschleifer	P-65470	5,10	6,12
	22,23	120	1	13.300	115 mm Winkelschleifer	P-65486	5,10	6,12
125	22,23	40	1	12.000	125 mm Winkelschleifer	P-65492	5,60	6,72
	22,23	60	1	12.000	125 mm Winkelschleifer	P-65501	5,60	6,72
	22,23	80	1	12.000	125 mm Winkelschleifer	P-65517	5,60	6,72
	22,23	120	1	12.000	125 mm Winkelschleifer	P-65523*	5,60	6,72

\* solange Vorrat reicht

FÄCHERSCHEIBEN - STEIN „SILIZIUMKARBID“

Das Schleifmittel Siliziumkarbid besitzt eine harte, scharfkantige Struktur und eignet sich besonders zum Bearbeiten harter und zäher Werkstoffe mit geringer Zugfestigkeit. Die Schleifblätter sind fächerartig überlappend auf einer hochwertigen Glasfiberscheibe angebracht.

Die wichtigsten Vorteile dieser Fächerscheibe sind:

- hohe und konstante Abtragskapazität, kühler Schliff
- hohe Oberflächengüte
- hohe Lebensdauer
- geringe Geräusentwicklung

Anwendungsgebiete:

- Abfasen
- Planschleifen
- Flächen- und Kantenschliff
- Endbearbeitung

Geeignetes Material:

- Stein
- Glas
- Keramik
- Kunststoff



Scheiben Ø (mm)	Bohrungs Ø (mm)	Körnung	Stk./Pkg.	max. Drehzahl min <sup>-1</sup>	Geeignet für Modelle	Bestell-Nr.	Preis (€) exkl. MwSt.	Preis (€) inkl. MwSt.
115	22,23	80	1	13.300	115 mm Winkelschleifer	P-65311	5,10	6,12
	22,23	120	1	13.300	115 mm Winkelschleifer	P-65327	5,10	6,12
125	22,23	40	1	12.000	125 mm Winkelschleifer	P-65333	6,00	7,20
	22,23	60	1	12.000	125 mm Winkelschleifer	P-65349	6,00	7,20
	22,23	80	1	12.000	125 mm Winkelschleifer	P-65355*	6,00	7,20
	22,23	120	1	12.000	125 mm Winkelschleifer	P-65361	6,00	7,20
150	22,23	40	1	10.200	150 mm Winkelschleifer	P-65377*	8,00	9,60
	22,23	60	1	10.200	150 mm Winkelschleifer	P-65383*	8,00	9,60
	22,23	80	1	10.200	150 mm Winkelschleifer	P-65399*	8,00	9,60
180	22,23	120	1	10.200	150 mm Winkelschleifer	P-65408*	8,00	9,60
	22,23	40	1	8.600	180 mm Winkelschleifer	P-65414*	11,40	13,68
	22,23	60	1	8.600	180 mm Winkelschleifer	P-65420*	11,40	13,68
	22,23	80	1	8.600	180 mm Winkelschleifer	P-65436*	11,40	13,68
	22,23	120	1	8.600	180 mm Winkelschleifer	P-65442*	11,40	13,68

\* solange Vorrat reicht

FÄCHERSCHEIBEN - HEIMWERKER

Fächerscheiben mit einem ausgezeichneten Preis/Leistungs-Verhältnis. Schleifmittel: Korund

Geeignetes Material:

- Metall
- Nichteisen-Metalle
- Kunststoff



Scheiben Ø (mm)	Bohrungs Ø (mm)	Körnung	Stk./Pkg.	max. Drehzahl min <sup>-1</sup>	Geeignet für Modelle	Bestell-Nr.	Preis (€) exkl. MwSt.	Preis (€) inkl. MwSt.
125	22,23	A40	1	12.000	125 mm Winkelschleifer	D-63476	2,30	2,76
	22,23	A60	1	12.000	125 mm Winkelschleifer	D-63482	2,30	2,76
	22,23	A80	1	12.000	125 mm Winkelschleifer	D-63498	2,30	2,76
	22,23	A120	1	12.000	125 mm Winkelschleifer	D-63507	2,30	2,76



## ERKLÄRUNG ZU REINIGUNGSSCHEIBEN

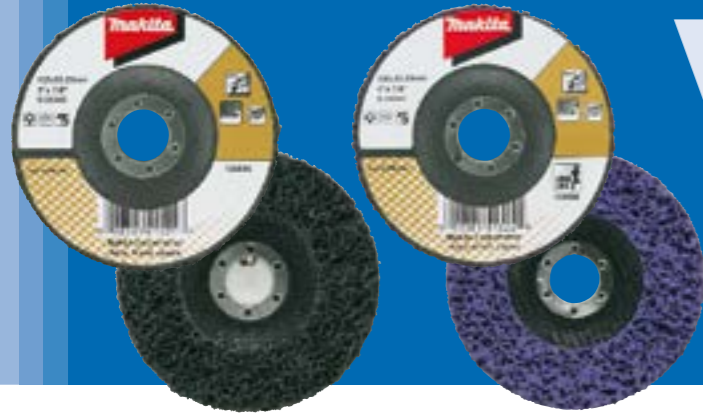

Farbe	Typ	Arbeitsfortschritt	Lebensdauer
Schwarz	Standard	100%	100%
Lila	Long Life	94%	130%

### Aufbau



### Aufbau Schleif- und Reinigungsscheiben

#### Schleifmittel (Siliziumkarbid)

Vlies wird mit Siliziumkarbid überzogen. Dies gewährleistet einen hohen Wirkungsgrad bei gleichzeitig geringem Kraftaufwand.

#### Trägerteller

Der Trägerteller besteht aus einem Glasfaser- oder Nylongewebe, welches als Dämpfung agiert und vor Kratzern und Beschädigungen am Werkstück schützt.

### Merkmale

Zur Oberflächenbearbeitung wie Entgraten, Kanten- und Flächenschliff



Reinigungsscheibe



Fächerscheibe



Schruppscheibe

### Anwendung



Entfernen von Farbe



Entrosten



Entfernen von Verfärbungen

## REINIGUNGSSCHEIBEN

Trägerteller aus Glasfaser = Standardanwendungen  
Trägerteller aus Nylon = Extra strapazierfähig



Scheiben Ø (mm)	Bohrungs Ø (mm)	Typ	Farbe	Trägerteller	Stk./Pkg.	Geeignet für Modelle	Bestell-Nr.	Preis (€) exkl. MwSt.	Preis (€) inkl. MwSt.
115	22,23	Long life	Lila	Glasfaser	1	115 mm Winkelschleifer	B-29016*	16,40	19,68
	22,23	Standard	Schwarz	Nylon	1	115 mm Winkelschleifer	B-29050*	19,90	23,88
125	22,23	Standard	Schwarz	Glasfaser	1	125 mm Winkelschleifer	B-28983	16,40	19,68
	22,23	Long life	Lila	Glasfaser	1	125 mm Winkelschleifer	B-29022	19,90	23,88
	22,23	Standard	Schwarz	Nylon	1	125 mm Winkelschleifer	B-29066	21,00	25,20
	22,23	Long life	Lila	Nylon	1	125 mm Winkelschleifer	B-36267	22,40	26,88

\* solange Vorrat reicht





## FIBERSCHEIBEN FÜR WINKELSCHLEIFER

### FIBERSCHEIBEN „CORUNDUM“

Kunstharzgebundene, mit dem Schleifmittel Korund beschichtete Fiberscheibe. Das Trägermaterial besteht aus besonders widerstandsfähiger Glasfaser. Für die Anwendung mit einem elastischen Schleifteller.

#### Anwendungsgebiete:

- Entrosten und Reinigen von metallischen Oberflächen
- Abschleifen alter Lack- und Grundierungsschichten
- Einebnen von Schweißnähten und Graten, Kantenschliff
- Entgraten und Schleifen im Behälter- und Apparatebau



Scheiben Ø (mm)	Bohrungs Ø (mm)	Körnung	Stk./Pkg.	Geeignet für Modelle	Bestell-Nr.	Preis (€) exkl. MwSt.	Preis (€) inkl. MwSt.
115	13,0	16	5	115 mm Winkelschleifer	P-00854*	8,00	9,60
	13,0	24	5	115 mm Winkelschleifer	P-00860*	8,00	9,60
	13,0	36	5	115 mm Winkelschleifer	P-00876*	8,00	9,60
	13,0	40	5	115 mm Winkelschleifer	P-00882*	8,00	9,60
	13,0	50	5	115 mm Winkelschleifer	P-00898*	8,00	9,60
	13,0	60	5	115 mm Winkelschleifer	P-00907*	8,00	9,60
	13,0	80	5	115 mm Winkelschleifer	P-00913*	8,00	9,60
	13,0	100	5	115 mm Winkelschleifer	P-00929*	8,00	9,60
125	13,0	24	5	125 mm Winkelschleifer	P-00957*	8,00	9,60
	13,0	36	5	125 mm Winkelschleifer	P-00963*	8,00	9,60
	13,0	40	5	125 mm Winkelschleifer	P-00979*	8,00	9,60
	13,0	60	5	125 mm Winkelschleifer	P-00985*	8,00	9,60
	13,0	80	5	125 mm Winkelschleifer	P-00991*	8,00	9,60
	13,0	100	5	125 mm Winkelschleifer	P-01002*	8,00	9,60
180	13,0	120	5	125 mm Winkelschleifer	P-01018*	8,00	9,60
	13,0	16	5	180 mm Winkelschleifer	P-01024*	11,40	13,68
	13,0	40	5	180 mm Winkelschleifer	P-01052*	11,40	13,68
	13,0	50	5	180 mm Winkelschleifer	P-01068*	11,40	13,68
	13,0	60	5	180 mm Winkelschleifer	P-01074*	11,40	13,68
	13,0	100	5	180 mm Winkelschleifer	P-01096*	11,40	13,68
	13,0	120	5	180 mm Winkelschleifer	P-01105*	11,40	13,68

\* Solange Vorrat reicht

### FIBERSCHEIBEN GESCHLITZT

Fiberscheiben sind Alleskönner unter den Schleifscheiben, vor allem in der Metallbearbeitung.

#### Schleifmittel:

- Korund (A) für Metall
- Siliziumkarbid (C) für Stein

Für die Anwendung mit einem elastischen Schleifteller. Mit Schlitzern zur leichteren Befestigung der Spannmutter.

Geeignet für z.B. SA7000C



Scheiben Ø (mm)	Bohrungs Ø (mm)	Korn	Material	Stk./Pkg.	Geeignet für Modelle	max. Drehzahl min <sup>-1</sup>	Bestell-Nr.	Preis (€) exkl. MwSt.	Preis (€) inkl. MwSt.
150	22	A80	Stahl, Edelstahl, NE-Metalle	25	150 mm Winkelschleifer	10.200	B-66765-25	49,40	59,28
180	22	C50	Beton, Marmor, Granit	25	180 mm Winkelschleifer	8.500	B-66771-25	55,80	66,96
	22	C80	Beton, Marmor, Granit	25	180 mm Winkelschleifer	8.500	B-66787-25	55,80	66,96

### SCHLEIFTELLER FÜR FIBERSCHEIBEN



Beschreibung	Durchmesser (mm)	Geeignet für Modelle	Bestell-Nr.	Preis (€) exkl. MwSt.	Preis (€) inkl. MwSt.
Schleifteller - elastisch inkl. Flansch	115	115 mm Winkelschleifer	P-05882	8,00	9,60
	125	125 mm Winkelschleifer	P-05898	8,00	9,60
	150	150 mm Winkelschleifer	P-05907*	10,50	12,60
	180	180 mm Winkelschleifer	P-05913	9,80	11,76

\* solange Vorrat reicht

### DRAHTBÜRSTEN FÜR WINKELSCHLEIFER

#### Anwendungsgebiete der Drahtbürsten:

- Entfernen von Lacken, Zunder, Rost, Schlacke
- Entfernen von Betonresten und Dichtmasse
- Entgraten und Verputzen von Schweißnähten
- Vorbereitung von Metallflächen vor dem Lackieren

#### Besondere Vorteile:

- Hohe Steifigkeit der Drahtzöpfe, dadurch ergibt sich ein sehr hoher Bürsteeffekt
- Hohe Zugfestigkeit
- Ermöglicht hohe Drehzahlen
- Die Form der Kegel- und Scheibenbürsten erleichtert das Arbeiten an schwer zugänglichen Stellen (Innenkanten, Rillen, Nuten)

### STAHLDRAHTTOPFBÜRSTEN - GEZOPFT - M14



Bürsten Ø (mm)	Draht Ø (mm)	Zopfzahl	max. Drehzahl min <sup>-1</sup>	Bestell-Nr.	Preis (€) exkl. MwSt.	Preis (€) inkl. MwSt.
60	0,5	16	12.500	D-24119	8,00	9,60
	0,5	18	12.500	D-24153	9,20	11,04
65	0,5	18	12.500	P-04488*	18,70	22,44
75	0,5	18	12.500	D-24131	8,60	10,32
100	0,5	26	8.500	D-29290	14,10	16,92
	0,5	26	8.500	P-04472*	34,30	41,16

\* High Quality Ausführung

### STAHLDRAHTSCHEIBENBÜRSTE - GEZOPFT - M14



Bürsten Ø (mm)	Draht Ø (mm)	Zopfzahl	max. Drehzahl min <sup>-1</sup>	Bestell-Nr.	Preis (€) exkl. MwSt.	Preis (€) inkl. MwSt.
100	0,5	18	12.500	D-29555	8,00	9,60
115	0,5	20	12.500	D-29561	9,20	11,04
125	0,5	22	12.500	D-29577	10,50	12,60
150	0,5	24	9.000	D-45761	13,20	15,84
175	0,5	26	9.000	D-45777	17,60	21,12

### STAHLDRAHTKEGELBÜRSTEN - GEZOPFT - M14



Bürsten Ø (mm)	Draht Ø (mm)	Zopfzahl	max. Drehzahl min <sup>-1</sup>	Bestell-Nr.	Preis (€) exkl. MwSt.	Preis (€) inkl. MwSt.
100	0,5	18	12.500	D-39861	7,00	8,40
115	0,5	20	12.500	D-39883	8,00	9,60



**STAHLDRAHTKEGELBÜRSTEN - GEWELT - M14**



Bürsten Ø (mm)	Draht Ø (mm)	max. Drehzahl min <sup>-1</sup>	Bestell-Nr.	Preis (€) exkl. MwSt.	Preis (€) inkl. MwSt.
115	0,3	12.500	D-39849	7,50	9,00

**STAHLDRAHTTOPFBÜRSTEN - GEWELT - M14**



Bürsten Ø (mm)	Draht Ø (mm)	max. Drehzahl min <sup>-1</sup>	Bestell-Nr.	Preis (€) exkl. MwSt.	Preis (€) inkl. MwSt.
60	0,3	12.500	D-24072	5,60	6,72
75	0,3	12.500	D-24094	6,00	7,20
100	0,3	8.500	D-29284	8,00	9,60

**MESSINGDRAHTTOPFBÜRSTEN - GEWELT - M14**



Bürsten Ø (mm)	Draht Ø (mm)	max. Drehzahl min <sup>-1</sup>	Bestell-Nr.	Preis (€) exkl. MwSt.	Preis (€) inkl. MwSt.
60	0,3	12.500	D-39746*	4,70	5,64
75	0,3	12.500	D-39768*	5,60	6,72

\* Solange Vorrat reicht

**DIAMANT-FLIESENBOHRKRONEN**







Geeignet für Winkelschleifer mit M14 Gewinde  
Zum Bearbeiten von Fliesen, Marmor und Granit



Aufnahme	Durchmesser (mm)	max. Drehzahl min <sup>-1</sup>	Bestell-Nr.	Preis (€) exkl. MwSt.	Preis (€) inkl. MwSt.
M14	5	12.000	D-79902	18,70	22,44
	6	12.000	D-79918	19,90	23,88
	8	12.000	D-79924	19,90	23,88
	10	12.000	D-79930	22,40	26,88
	12	12.000	D-79946	23,70	28,44
	14	12.000	D-44432	46,60	55,92
	22	12.000	D-44460	41,20	49,44
	25	12.000	D-44476	46,60	55,92
	32	12.000	D-44507	62,20	74,64
	38	12.000	D-44529	72,30	86,76
	45	12.000	D-44541	80,40	96,48
	60	12.000	D-44585	108,30	129,96
	68	12.000	D-44616	124,40	149,28
	83	12.000	D-44650	152,20	182,64

Preise sind unverbindlich empfohlene VK-Preise.

**FLANSCHZUBEHÖR FÜR WINKELSCHLEIFER**

Beschreibung	Geeignet für Modelle	Bestell-Nr.	Preis (€) exkl. MwSt.	Preis (€) inkl. MwSt.
 Superflansch	Ø 115-230 mm	192227-7*	21,00	25,20
 Spannflansch	Ø 115-230 mm Maschinen ohne Motorbremse	224415-9	1,40	ET 1,68
	Ø 115-230 mm Maschinen mit Motorbremse	224447-6	2,60	ET 3,12
 Ezynut Flanschmutter	Ø 115-230 mm	195354-9**	84,70	101,64
 Super-Mutter	Ø 115-230 mm	196297-8***	26,80	32,16
 Flanschmutter	Ø 115 / 125 / 150 mm	224554-5	3,50	4,20
	Ø 180 / 230 mm	224543-0	2,60	3,12
 Spezialnuss zum Öffnen der Flanschmutter, Antrieb 1/2"	Ø 115-230 mm	194305-9	65,50	78,60

\* Trennscheibe lässt sich dank Superflansch leichter demontieren. Nicht geeignet für Modelle mit Motorbremse.  
 \*\* Nicht verwendbar in Kombination mit Superflansch  
 \*\*\* Solange Vorrat reicht - Trennscheibe lässt sich dank Supermutter leichter demontieren. Weil die Supermutter im Gegensatz zum Superflansch außen auf der Scheibe sitzt nur bedingt zum Schruppen geeignet

**GRIFFE FÜR WINKELSCHLEIFER**

Beschreibung	Gewinde	Bestell-Nr.	Preis (€) exkl. MwSt.	Preis (€) inkl. MwSt.
 Standard-Handgriff	M8	153489-2	2,30	2,76
	M14	152539-0	4,70	5,64
 Vibrationsgedämpfter (AVT) Handgriff	M8	194514-0	25,20	30,24
	M14	162264-5	16,40	19,68
 Griffpositionsverlegung für besseren Schwerpunkt beim Trennen	M14	194684-5*	19,90	23,88

\* Artikel wird ohne Handgriff geliefert, solange Vorrat reicht

ET – Ersatzteil PaA – Preis auf Anfrage

## SCHUTZHAUBEN FÜR WINKELSCHLEIFER

### SCHUTZHAUBEN SCHLEIFEN/TRENNEN



Modelle	SCHLEIFEN	Preis (€)		SCHLEIFEN - Werkzeuglos verstellbar	Preis (€)		TRENNEN	Preis (€)	
		exkl. MwSt.	inkl. MwSt.		exkl. MwSt.	inkl. MwSt.		exkl. MwSt.	inkl. MwSt.
9557HN/HNR 9557HNRG	141P32-5	15,20	ET 18,24	123144-0	8,50	ET 10,20	199709-0	15,20	18,24
9558HN/HNR 9562CR 9562CVR 9565CR 9565CVR 9565H 9565PCV	123099-9	5,90	ET 7,08	135108-2	5,50	ET 6,60	122911-0*	7,40	ET 8,88
9564H BGA/DGA450 BGA/DGA452	123098-1	5,50	ET 6,60	123144-0	8,50	ET 10,20	199709-0	15,20	18,24
9566CR				123146-6	9,10	ET 10,92	165744-0	8,50	ET 10,20
DGA504 DGA506 DGA511 DGA513 DGA514 DGA517	123099-9	5,90	ET 7,08	123144-0	8,50	ET 10,20	122911-0*	7,40	ET 8,88
DGA519				347618-9	7,90	ET 9,48	162708-5	9,10	ET 10,92
GA4530 GA4530R GA4540 GA4540C GA4540R GA4541C GA4541R	123098-1	5,50	ET 6,60	123144-0	8,50	ET 10,20	199709-0	15,20	18,24
GA5021 GA5021C	123099-9	5,90	ET 7,08	135108-2	5,50	ET 6,60	122911-0*	7,40	ET 8,88
GA5030 GA5030R GA5040 GA5040C GA5040R GA5041C GA5041R	123099-9	5,90	ET 7,08	123145-8	7,90	ET 9,48	122911-0*	7,40	ET 8,88
GA5051R XGT 125 mm				347480-2	5,90	ET 7,08	162557-0	30,20	36,24
GA6021 GA6021C GA6040				123146-6	9,10	ET 10,92	165744-0	8,50	ET 10,20
DGA700/701 GA70xx Serie	122889-7	9,10	ET 10,92	141P38-3	10,50	ET 12,60	122914-4	16,30	ET 19,56
GA035G GA036G							162947-7	17,60	21,12
DGA900/901 GA90xx Serie	141P32-5	15,20	ET 18,24	122847-3	13,10	ET 15,72	122913-6	15,20	ET 18,24
GA038G				127714-7	12,20	ET 14,64	122913-6	15,20	ET 18,24

\* Solange Vorrat reicht

## UNIVERSAL-AUFSTECKHAUBE TRENNEN

Diese universell einsetzbare Schutzhaube lässt sich in wenigen Sekunden werkzeuglos auf Schleif-Schutzhauben montieren und ebenso schnell wieder entfernen. Dadurch bleibt ein sicheres Arbeiten gewährleistet, während der bei abwechselnden Schleif- und Trennarbeiten oft mühsame Wechsel zwischen verschiedenen Schutzhauben entfällt.



Geeignet für Modelle	Bestell-Nr.	Preis (€) exkl. MwSt.	Preis (€) inkl. MwSt.
Alle Winkelschleifer 125 mm	199710-5	16,40	19,68

## ABSAUGHAUBEN FÜR WINKELSCHLEIFER

Beschreibung	Geeignet für Modelle	Bestell-Nr.	Preis (€)	
			exkl. MwSt.	inkl. MwSt.
 Absaughaube Alu mit Eintauchfunktion, Abgang Ø 38 mm	115/125 mm LXT-Winkelschleifer (M14)	196845-3	130,80	156,96
	125 mm Winkelschleifer mit X-LOCK Aufnahme	191G05-4	137,20	164,64
	125 mm XGT-Winkelschleifer (M14)	191G06-2	130,80	156,96
 Absaughaube mit Eintauchfunktion, Abgang Ø 38 mm (erfordert Flansch 198678-2)	230 mm Winkelschleifer	198440-5	240,00	288,00
 Innerer Flansch speziell für Maschinen mit elektrischer Bremse	Absaughaube 198440-5	198678-2	6,90	ET 8,28
 Absaughaube, Abgang Ø 38 mm	180/230 mm Winkelschleifer	194044-1	332,10	398,52
 Absaughaube, Abgang Ø 22 mm	DMC300	122C54-6	14,10	16,92
 Absaughaube zur Verwendung mit Diamantschleifscheiben, Abgang Ø 38 mm	115/125 mm Winkelschleifer	195239-9*	65,50	78,60
	180/230 mm Winkelschleifer	195385-8*	108,30	129,96
Absaughaube Winkelschleifer zum Schleifen	115/125 mm	191W06-8	76,20	91,44
	115/125 mm XGT	191W05-0	76,20	91,44
Superflansch	Ø 115-230 mm	192227-7	21,00	25,20

\* Solange Vorrat reicht



## STAUBSCHUTZSETS FÜR WINKELSCHLEIFER



Beschreibung	Geeignet für Modelle	Bestell-Nr.	Preis (€) exkl. MwSt.	Preis (€) inkl. MwSt.
Staubschutzset für Winkelschleifer	9562CH/CVH/CR/CV, 9564H/CV, 9565H/C/CV/CVL/CR/CLR, 9566C/CV/CR	193903-6	17,60	21,12
	GA7020, GA9020, GA7030/S, GA7040S, GA9030/S, GA9040S	194289-1	4,70	5,64
	9565PCV	195446-4	14,10	16,92
Staubschutzset für Akku-Winkelschleifer	GA6040-/GA5041-/GA5040-/GA4541-/GA4540	198719-4	21,00	25,20
	DGA900/DGA700	457620-5	4,20	5,04

## DIAMANTSCHNEIDER



Beschreibung	Geeignet für	Bestell-Nr.	Preis (€) exkl. MwSt.	Preis (€) inkl. MwSt.
Führungsschienenadapter	4100KB/4100NH/DCC500	198673-2	32,20	38,64
Wasserzuleitungs-Kit zum Nassschneiden	DCC500	191X01-4	80,40	96,48



Führungsschienen und passendes Zubehör finden Sie auf Seite 222!



## TRENNSCHLEIFER

### ZUBEHÖR FÜR TRENNSCHLEIFER

Beschreibung	Geeignet für Modelle	Bestell-Nr.	Preis (€) exkl. MwSt.	Preis (€) inkl. MwSt.
Führungswagen (Basiswagen ohne Zubehör)	DPC6400/DPC7311/DBC7331/EK7301WS	394361621*	507,70	609,24
Winkeltankverschluss zum leichteren Betanken bei Verwendung des Führungswagens	Trennschleifer auf Führungswagen 394361621	010114081*	19,90	23,88
Wasserarmatur für Druck- und Fallwassertank	DPC6400/DPC7311/DBC7331/EK7301WS	197201-0	89,00	106,80
Reduzierring von Ø 25,4 mm auf Ø 20 mm	DPC6400/DPC7311/DBC7331/EK6101/EK7301WS	197318-9	13,20	15,84

\* Solange Vorrat reicht

## SÄGEBLÄTTER FÜR METALL-TRENNSÄGEN

Sägeblätter für Metall-Trennsägen finden Sie im Kapitel „Sägen“ auf Seite 201!



## BLECHSCHEREN UND KNABBER

	Beschreibung	Geeignet für Modelle	Bestell-Nr.	Preis (€) exkl. MwSt.	Preis (€) inkl. MwSt.
	Kerbstift	JN1601/BJN161/DJN161	A-83951	43,90	52,68
		JN3200/JN3201	792728-1	41,20	49,44
	Matrize	JN1601/BJN161/DJN161	A-15051	28,50	34,20
		JN3200/JN3201	792292-2	41,20	49,44
	Messersatz	JS1600/JS1602	191383-0	49,40	59,28
		JS1660/JS1601	792533-6	76,20	91,44
		JS1670/BSJ101/DJS101/JS1000	792536-0	76,20	91,44
		JS3200/JS3201	792287-5	59,00	70,80
	Schneidmesser	JS1660/JS1601	792534-4	97,60	117,12
		JS1670/BSJ101/DJS101/JS1000	792537-8	124,40	149,28
		BSJ130/DJS130	792744-3	80,40	96,48
		DJS131	725257-9	348,10	417,72
		DJS200	725255-3	108,30	129,96
	Seitliches Messer - rechts	BSJ130/DJS130	792742-7	72,30	86,76
		DJS131	725256-1	65,50	78,60
		DJS200	725092-5	68,80	82,56
	Seitliches Messer - links	BSJ130/DJS130	792743-5	65,50	78,60
		DJS131	725258-7	348,10	417,72
		DJS200	725093-3	72,30	86,76



Preise sind unverbindlich empfohlene VK-Preise.

## AKKU-FASERZEMENTSCHERE DJS800



	Beschreibung	Bestell-Nr.	Preis (€) exkl. MwSt.	Preis (€) inkl. MwSt.
	Schneidmesser	725129-8	119,00	142,80
	Seitliches Messer links/rechts	725130-3	113,70	136,44

## AKKU-MONIEREISENSCHNEIDER

	Beschreibung	Geeignet für Modelle	Bestell-Nr.	Preis (€) exkl. MwSt.	Preis (€) inkl. MwSt.
	HM-Sägeblatt Ø 110 mm	DSC250/DSC251	E-11097	80,40	96,48
	Flansch innen	DSC250/DSC251	SC09004240*	52,00	ET 62,40
	Flansch außen	DSC250/DSC251	SC03510960*	31,90	ET 38,28
	Flanschset innen und außen	DSC250/DSC251	SC09030550*	75,00	ET 90,00

\* Flansche werden für die Montage des Sägeblatts am DSC250 benötigt; einzeln oder als Set erhältlich

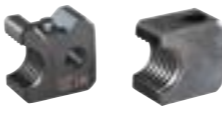
## AKKU-GEWINDESTANGENSCHNEIDER

	Beschreibung	Gewinde	Stk./Pkg.	Bestell-Nr.	Preis (€) exkl. MwSt.	Preis (€) inkl. MwSt.
	Schneidbackenset DSC121	M8	2	SC09002700	287,10	344,52
		M10	2	SC09002710	274,30	329,16
		M12	2	SC09002720	274,30	329,16
		3/8"	2	SC09002730	240,00	288,00
	Schneidbackenset DSC102/SC103D	M6	2	199087-8	97,60	117,12
		M8	2	199085-2	93,30	111,96
		M10	2	199083-6	97,60	117,12



ET – Ersatzteil PaA – Preis auf Anfrage





### Erklärung zu Schleifpapier

#### Aufbau

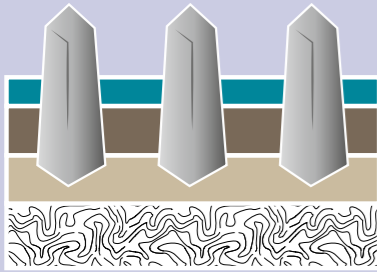



- ◀ **Schleifmittel**
- ◀ **Zusätzliche Beschichtung**
- ◀ **Obere Beschichtung (Kleber)**
- ◀ **Untere Beschichtung (Kleber)**
- ◀ **Grundmaterial**

#### Schleifmittel

-  **Korund (A & WA)**  
▶ Holz, Metall, etc.
-  **Siliziumkarbid (C)**  
▶ Stein, Druckguss, Glas, etc.
-  **Zirkon (Z)**  
▶ Stahl, Faserplatten, etc.

#### Korngröße

- |   |   |
|---|---|
|  |  |
| <b>Grob</b><br>≤ 80   | <b>Mittel</b><br>80 - 120   |
|  |  |
| <b>Fein</b><br>120 - 400  | <b>Extra Fein</b><br>≥ 400  |





# BANDSCHLEIFER

## SCHLEIFPAPIERE FÜR BANDSCHLEIFER

### Gewebeschleifbänder 76 x 457 mm

Geeignet für: Buntmetalle, Kunststoffe, Holz, Holz mit Nägeln, Metall, Stein



Geeignet für Modelle: 9910/9911

Körnung	Stk./Pkg.	Bestell-Nr.	Preis (€) exkl. MwSt.	Preis (€) inkl. MwSt.
40	5	P-37091	12,20	14,64
60	5	P-37100	12,20	14,64
80	5	P-37116	12,20	14,64
100	5	P-37122	12,20	14,64
120	5	P-37138	12,20	14,64
150	5	P-37144	12,20	14,64
240	5	P-37150	12,20	14,64
40/80/120	je 1 Stk./Körnung	P-37166	8,00	9,60

### Gewebeschleifbänder 76 x 610 mm

Geeignet für: Buntmetalle, Kunststoffe, Holz, Holz mit Nägeln, Metall, Stein



Geeignet für Modelle: 9920/9924DB

Körnung	Stk./Pkg.	Bestell-Nr.	Preis (€) exkl. MwSt.	Preis (€) inkl. MwSt.
40	5	P-37312	14,10	16,92
	25	P-51144	59,00	70,80
60	5	P-37328	14,10	16,92
	25	P-51150	59,00	70,80
80	5	P-37334	14,10	16,92
	25	P-51164	59,00	70,80
100	5	P-37340	14,10	16,92
	25	P-51172	59,00	70,80
120	5	P-37356	14,10	16,92
	25	P-51188	59,00	70,80
150	5	P-37362	14,10	16,92
	25	P-51194	59,00	70,80
240	5	P-37378	14,10	16,92
	25	P-51203	59,00	70,80

### Gewebeschleifbänder 76 x 533 mm

Geeignet für: Buntmetalle, Kunststoffe, Holz, Holz mit Nägeln, Metall, Stein



Geeignet für Modelle: 9903, BS001G

Körnung	Stk./Pkg.	Bestell-Nr.	Preis (€) exkl. MwSt.	Preis (€) inkl. MwSt.
	5	P-37172	13,20	15,84
40	25	P-37247	52,50	63,00
	50	P-43393	97,60	117,12
60	5	P-37188	13,20	15,84
	5	P-37194	13,20	15,84
80	25	P-37269	52,50	63,00
	50	P-43418	97,60	117,12
	5	P-37203	13,20	15,84
100	25	P-37275	52,50	63,00
	50	P-43424	97,60	117,12
120	25	P-37281	52,50	63,00
	50	P-43430	97,60	117,12
150	5	P-37225	13,20	15,84
	50	P-43446	97,60	117,12
240	50	P-43452	97,60	117,12

### Gewebeschleifbänder 100 x 610 mm

Geeignet für: Buntmetalle, Kunststoffe, Holz, Holz mit Nägeln, Metall, Stein



Geeignet für Modelle: 9924DB/9402/9403/9404

Körnung	Stk./Pkg.	Bestell-Nr.	Preis (€) exkl. MwSt.	Preis (€) inkl. MwSt.
	5	P-36887	16,40	19,68
40	25	P-36952	68,80	82,56
	50	P-43468	130,80	156,96
	5	P-36893	16,40	19,68
60	25	P-36968	68,80	82,56
	50	P-43474	130,80	156,96
	5	P-36902	16,40	19,68
80	25	P-36974	68,80	82,56
	50	P-43480	130,80	156,96
	5	P-36918	16,40	19,68
100	25	P-36980	68,80	82,56
	50	P-43496	130,80	156,96
	5	P-36924	16,40	19,68
120	25	P-36996	68,80	82,56
	50	P-43505	130,80	156,96
	5	P-36930	16,40	19,68
150	25	P-37007	68,80	82,56
	50	P-43511	130,80	156,96
	5	P-36946	16,40	19,68
240	25	P-37013	68,80	82,56
	50	P-43527	130,80	156,96

### Gewebeschleifbänder 100 x 620 mm

Geeignet für: Buntmetalle, Kunststoffe, Holz, Holz mit Nägeln, Metall, Stein



Körnung	Stk./Pkg.	Bestell-Nr.	Preis (€) exkl. MwSt.	Preis (€) inkl. MwSt.
40	5	P-37029	15,20	18,24
60	5	P-37035	15,20	18,24
80	5	P-37041	15,20	18,24
100	5	P-37057	15,20	18,24
120	5	P-37063	15,20	18,24
150	5	P-37079	15,20	18,24
240	5	P-37085	15,20	18,24

### Gewebeschleifbänder 100 x 560 mm

Geeignet für: Buntmetalle, Kunststoffe, Holz, Holz mit Nägeln, Metall, Stein



Körnung	Stk./Pkg.	Bestell-Nr.	Preis (€) exkl. MwSt.	Preis (€) inkl. MwSt.
40	5	P-36740	15,20	18,24
60	5	P-36756	15,20	18,24
	5	P-36762	15,20	18,24
80	25	P-36837	55,80	66,96
100	5	P-36778	15,20	18,24
	5	P-36784	15,20	18,24
120	25	P-36859	55,80	66,96
150	5	P-36790	15,20	18,24
	5	P-36809	15,20	18,24
240	25	P-36871	55,80	66,96

## STAHLPLATTEN

Robuste Grundplatte



Geeignet für Modelle	Bestell-Nr.	Preis (€) exkl. MwSt.	Preis (€) inkl. MwSt.
9910/9911	344586-7	2,60	ET 3,12
9924DB	341705-6	2,30	ET 2,76
9401/9402	342328-3	2,90	ET 3,48

## GRAPHITPLATTEN

Auflagefläche mit verbesserter Gleitfähigkeit



Geeignet für Modelle	Bestell-Nr.	Preis (€) exkl. MwSt.	Preis (€) inkl. MwSt.
9903, BS001G	193197-3	8,50	ET 10,20
9924DB	423036-6	2,90	ET 3,48
9920	423316-0	3,50	ET 4,20
9404	193201-8	9,10	ET 10,92
9403	421648-9	3,90	ET 4,68
9401/9402	A-86262	3,50	ET 4,20

## STAUBSÄCKE



Geeignet für Modelle	Bestell-Nr.	Preis (€) exkl. MwSt.	Preis (€) inkl. MwSt.
9910/9911	122548-3	11,40	13,68
9404/9920/9903	122591-2	19,90	23,88
9924DB/9900B	122296-4	19,90	23,88
9403	122562-9	19,90	23,88

## KORKPLATTEN

Weiche Auflagefläche für schonende Schleifvorgänge



Geeignet für Modelle	Bestell-Nr.	Preis (€) exkl. MwSt.	Preis (€) inkl. MwSt.
9903, BS001G	423312-8	2,00	ET 2,40
9924DB	423035-8	2,60	ET 3,12
9920	423313-6	2,60	ET 3,12
9404	423314-4	2,90	ET 3,48
9401/9402/9403	421093-8	2,90	ET 3,48

## STAHLPLATTEN / KORKPLATTEN SETS

Geeignet für Modelle	Bestell-Nr.	Preis (€) exkl. MwSt.	Preis (€) inkl. MwSt.
9903	151749-6	5,10	ET 6,12
9920	151750-1	4,30	ET 5,16
9404	151751-9	5,50	ET 6,60
9403	150980-1	5,90	ET 7,08





SONSTIGES ZUBEHÖR BANDSCHLEIFER

Beschreibung	Geeignet für Modelle	Bestell-Nr.	Preis (€) exkl. MwSt.	Preis (€) inkl. MwSt.
 Schraubzwingen/Pair	9910/9911/ BS001G	192694-6	76,20	91,44
 Ständer für Bandschleifer	9902/9903/9404/9920	193055-3	108,30	129,96
	9924DB	STEX122299*	192,80	231,36
 Standfuß für Bandschleifer	9402	342332-2	4,70	5,64
 Parallelanschlag	BS001G	1915E3-1	PaA	PaA
	BS001G	193070-7	PaA	PaA
 Schleifrahmen	9920	193071-5*	113,70	136,44
	9404	193072-3	130,80	156,96

\* Solange Vorrat reicht

EXZENTERSCHLEIFER & POLIERMASCHINEN

SCHLEIFPAPIERE FÜR EXZENTERSCHLEIFER

Schleifpapiere Ø 125 mm (Klett, 8 Loch)

Geeignet für: Buntmetalle, Kunststoffe, Holz, Holz mit Nägeln, Metall, Stein

Geeignet für Modelle: BO5010/BO5012/BO5030/BO5031/BO5020/BO5021/BO5041/BBO180/DBO180/BO001CG/BO003CG



Körnung	Stk./Pkg.	Bestell-Nr.	Preis (€) exkl. MwSt.	Preis (€) inkl. MwSt.
40	10	P-43533	6,00	7,20
	50	P-43620	25,20	30,24
60	10	P-43549	6,00	7,20
	50	P-43636	25,20	30,24
80	10	P-43555	6,00	7,20
	50	P-43642	25,20	30,24
100	10	P-43561	6,00	7,20
	50	P-43658	25,20	30,24
120	10	P-43577	6,00	7,20
	50	P-43664	25,20	30,24
180	10	P-43583	6,00	7,20
	50	P-43670	25,20	30,24
240	10	P-43599	6,00	7,20
	50	P-43686	25,20	30,24
320	10	P-43608	6,00	7,20
	50	P-43692	25,20	30,24
400	10	P-43614	6,00	7,20
	50	P-43701	25,20	30,24

Schleifpapiere Lack Ø 125 mm (Klett, 8 Loch)

Geeignet für: Lacke und Farben, Buntmetalle, Kunststoffe, Holz, Holz mit Nägeln, Metall, Stein

Geeignet für Modelle: BO5010/BO5012/BO5030/BO5031/BO5020/BO5021/BO5041/BBO180/DBO180/BO001CG/BO003CG

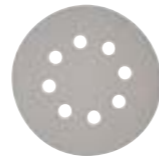

Körnung	Stk./Pkg.	Bestell-Nr.	Preis (€) exkl. MwSt.	Preis (€) inkl. MwSt.
40	10	P-33342	5,60	6,72
	50	P-37384	23,70	28,44
60	10	P-33358	5,60	6,72
	50	P-37390	23,70	28,44
80	10	P-33364	5,60	6,72
	50	P-37409	23,70	28,44
100	10	P-33370	5,60	6,72
	50	P-37415	23,70	28,44
120	10	P-33386	5,60	6,72
	50	P-37421	23,70	28,44
180	10	P-33392	5,60	6,72
	50	P-37437	23,70	28,44
240	10	P-33401	5,60	6,72
	50	P-37443	23,70	28,44
320	10	P-33417	5,60	6,72
	50	P-37459	23,70	28,44
400	10	P-33423	5,60	6,72
	50	P-37465	23,70	28,44

Schleifpapiere Ø 150 mm (Klett, 6 Loch)

Geeignet für: Buntmetalle, Kunststoffe, Holz, Holz mit Nägeln, Metall, Stein



Geeignet für Modelle: BO6030/BO6040/BO6050/BO002CG/BO004CG

Körnung	Stk./Pkg.	Bestell-Nr.	Preis (€) exkl. MwSt.	Preis (€) inkl. MwSt.
40	10	P-37471	8,60	10,32
	50	P-37568	38,90	46,68
60	10	P-37487	8,60	10,32
	50	P-37574	34,30	41,16
80	10	P-37493	8,60	10,32
	50	P-37580	34,30	41,16
100	10	P-37502	8,60	10,32
	50	P-37596	34,30	41,16
120	10	P-37518	8,60	10,32
	50	P-37605	34,30	41,16
180	10	P-37524	8,60	10,32
	50	P-37611	34,30	41,16
240	10	P-37530	8,60	10,32
	50	P-37627	34,30	41,16

Schleifpapiere Lack Ø 150 mm (Klett, 6 Loch)

Geeignet für: Lacke und Farben, Buntmetalle, Kunststoffe, Holz, Holz mit Nägeln, Metall, Stein



Geeignet für Modelle: BO6030/BO6040/BO6050/BO002CG/BO004CG

Körnung	Stk./Pkg.	Bestell-Nr.	Preis (€) exkl. MwSt.	Preis (€) inkl. MwSt.
40	10	P-37655	8,60	10,32
	50	P-37742	34,30	41,16
60	10	P-37661	8,60	10,32
	50	P-37758	34,30	41,16
80	10	P-37677	8,60	10,32
	50	P-37764	34,30	41,16
100	10	P-37683	8,60	10,32
	50	P-37770	34,30	41,16
120	10	P-37699	8,60	10,32
	50	P-37786	34,30	41,16
180	10	P-37708	8,60	10,32
	50	P-37792	34,30	41,16
240	10	P-37714	8,60	10,32
	50	P-37801	34,30	41,16
320	10	P-37720	8,60	10,32
	50	P-37817	34,30	41,16
400	10	P-37736	8,60	10,32
	50	P-37823	34,30	41,16

Schleifpapiere Ø 150 mm (Klett, 8 + 1 Loch)

Geeignet für: Buntmetalle, Kunststoffe, Holz, Holz mit Nägeln, Metall, Stein



Geeignet für Modelle: BO6030/BO6040/BO6050/BO002CG/BO004CG

Körnung	Stk./Pkg.	Bestell-Nr.	Preis (€) exkl. MwSt.	Preis (€) inkl. MwSt.
40	10	P-31918	8,60	10,32
	50	P-32574	34,30	41,16
60	10	P-31924	8,60	10,32
	50	P-32580	34,30	41,16
80	10	P-31930	8,60	10,32
	50	P-32596	34,30	41,16
100	10	P-31946	8,60	10,32
	50	P-32605	34,30	41,16
120	10	P-31952	8,60	10,32
	50	P-32611	34,30	41,16
150	10	P-31968	8,60	10,32
	10	P-31974	8,60	10,32

Schleifpapiere Lack Ø 150 mm (Klett, 8 + 1 Loch)

Geeignet für: Lacke und Farben, Buntmetalle, Kunststoffe, Holz, Holz mit Nägeln, Metall, Stein



Geeignet für Modelle: BO6030/BO6040/BO6050/BO002CG/BO004CG

Körnung	Stk./Pkg.	Bestell-Nr.	Preis (€) exkl. MwSt.	Preis (€) inkl. MwSt.
60	10	P-37845	8,60	10,32
	50	P-37954	34,30	41,16
80	10	P-37851	8,60	10,32
	50	P-37960	34,30	41,16
100	10	P-37867	8,60	10,32
	50	P-37976	34,30	41,16
120	10	P-37873	8,60	10,32
	50	P-37982	34,30	41,16
150	10	P-37889	8,60	10,32
	10	P-37895	8,60	10,32
180	50	P-37998	34,30	41,16
	10	P-37904	8,60	10,32
240	10	P-37910	8,60	10,32
	50	P-38009	34,30	41,16
320	10	P-37926	8,60	10,32
	50	P-38015	34,30	41,16
400	10	P-37932	8,60	10,32
	50	P-38021	34,30	41,16

SCHLEIFTELLER

Beschreibung	Durchmesser (mm)	Geeignete Modelle	Bestell-Nr.	Preis (€) exkl. MwSt.	Preis (€) inkl. MwSt.
Schleifteller - Klett	123	BO5010 / BO5012 BO5030 / BO5031 BO5020 / BO5021 BO5041 BBO180 / DBO180	743081-8	17,60	21,12
		BO001G/003G	1914J2-2	26,80	32,16
		BO6050	197317-1	62,20	74,64
		BO001G/003G	1914J3-0	49,40	59,28
		BO6030 / BO6040	196685-9	62,20	74,64
		BO6030 / BO6040	196684-1	62,20	74,64
		BO6030 / BO6040	196686-7	62,20	74,64
		BO6050	197315-5	72,30	86,76
		BO6050	197314-7	72,30	86,76
		BO6050	197316-3	72,30	86,76
Adapter für Gewinde	M14 auf 5/8"	Alle Modelle	D-56960*	5,10	6,12
Schleifteller - Klett	125	PO5000C	197922-4	76,20	91,44
	150	PO6000C / DPO600	197928-2	80,40	96,48
	165	9227CB / 9237CB / PV001G	743053-3	28,50	34,20
Schleifteller - Klett Aufnahme: M14	115	9565CVL/CVR / SA5040C	743060-6	26,80	32,16
	120	9565CVL/CVR / 9237CB 9207SPB / 9227CB PV001G / SA7000C	P-21777	14,10	16,92
Schleifteller - elastisch inkl. Flansch	115	115 mm Winkelschleifer	P-05882	8,00	9,60
	125	125 mm Winkelschleifer	P-05898	8,00	9,60
	150	150 mm Winkelschleifer	P-05907*	10,50	12,60
	180	180 mm Winkelschleifer	P-05913	9,80	11,76
Schleifteller - weich	150	GV6010	743033-9	36,50	43,80
Gummiteller	150	GV6010	743025-8	6,00	7,20
Senkkopfschraube		Gummiteller 743025-8	265812-0	1,60	1,92
Flanschscheibe		Gummiteller 743025-8	253951-8	2,30	2,76

\* solange Vorrat reicht



Preise sind unverbindlich empfohlene VK-Preise.

POLIERHAUBEN / SCHWÄMME

Beschreibung	Durchmesser (mm)	Geeignet für Modelle	Bestell-Nr.	Preis (€) exkl. MwSt.	Preis (€) inkl. MwSt.
Klett-Polierhaube zum Hochglanzpolieren von Wachs	140	BO5012 / BO5031 BO5021 / BO5041 / DBO180	794560-9	22,40	26,88
	150	BO6030 / BO6040 / BO6050 DPO500 / DPO600 / PO6000C	199424-6	32,20	38,64
Klett-Schaumgummiteller zum Auftragen von Wachs	125	BO5012 / BO5031 BO5021 / BO5041	794558-6	23,70	28,44
Klett-Filzteller zum Entfernen von Wachs	125	BO5012 / BO5031 BO5021 / BO5041	196152-4	22,40	26,88
	150	BO6030 / BO6050 / DPO500 DPO600 / PO6000C	193288-0	30,20	36,24
Woll-Polierhaube - Klett	125	BO5030 / BO5031 BO5041 / BO5031 PO5000C / DPO500	D-70867	11,40	13,68
Polierhaube - Klett passend für Schleifteller - Klett: 743053-3	180	PV001G / PV7000C 9207SPB / 9227CB 9237CB / SA7000C	192629-7	36,50	43,80
Polierhaube	180	9207SPB / PV001G SA7000C	794176-0	34,30	41,16
Klett-Schwamm, gelb, fest	190	SA7000C	D-70786*	22,40	26,88
Klett-Schwamm, weiß, mittel	190	SA7000C	D-70792*	22,40	26,88
Klett-Schwamm, schwarz	190	PV7000C / SA7000C	193470-1	52,50	63,00
Klett-Schwamm weiß - dichter stabiler Schwamm zum Bearbeiten von 2-Schicht-Farbsystemen	150	BO6040 / BO6050 9565CVL / 9207SPB 9237CB / 9227CB / SA7000C PO6000 / DPO600	P-21727	18,70	22,44
Klett-Schwamm blau - weicher Schwamm zum Bearbeiten von Zellstoffen, Acryl usw.	150	BO6040 / BO6050 / 9565CVL / 9207SPB / 9237CB / 9227CB / SA7000C PO6000 / DPO600	P-21733	15,20	18,24
Klett-Schwamm orange - fester Schwamm für Polier- und Mischanforderungen / geringe Dicke für schwierige Stellen	150	BO6040 / BO6050 9565CVL / 9207SPB 9237CB / 9227CB / SA7000C PO6000 / DPO600	P-21749	12,20	14,64
Schaumgummiteller zum Auftragen von Wachs	150	PO6000C / DPO600	197894-3	28,50	34,20
Lammfellhaube mit 5/8" Aufnahme	230	230 mm Winkelschleifer max. Drehzahl 4.000 U/min	D-56954**	38,90	46,68

\* Solange Vorrat reicht

\*\* Benötigt Gewindeadapter M14 auf 5/8", Best.-Nr. D-56960. Solange Vorrat reicht.

ET – Ersatzteil PaA – Preis auf Anfrage



FIBERSCHEIBEN „CORUNDUM“



Scheiben Ø (mm)	Bohrungs Ø (mm)	Körnung	Stk./Pkg.	Geeignet für Modelle	Bestell-Nr.	Preis (€) exkl. MwSt.	Preis (€) inkl. MwSt.
125	13,0	24	5	125 mm Winkelschleifer	P-00957*	8,00	9,60
	13,0	36	5		P-00963*	8,00	9,60
	13,0	40	5		P-00979*	8,00	9,60
	13,0	60	5		P-00985*	8,00	9,60
	13,0	80	5		P-00991*	8,00	9,60
	13,0	100	5		P-01002*	8,00	9,60
	13,0	120	5		P-01018*	8,00	9,60
180	13,0	16	5	180 mm Winkelschleifer	P-01024*	11,40	13,68
	13,0	40	5		P-01052*	11,40	13,68
	13,0	50	5		P-01068*	11,40	13,68
	13,0	60	5		P-01074*	11,40	13,68
	13,0	100	5		P-01096*	11,40	13,68
	13,0	120	5		P-01105*	11,40	13,68

\* solange Vorrat reicht

HALTEGRIFFE



Beschreibung	Geeignet für Modelle	Bestell-Nr.	Preis (€) exkl. MwSt.	Preis (€) inkl. MwSt.
Griff	BO5041	125779-3	11,40	13,68
Griff	PO6000C	144163-3	7,00	8,40



Preise sind unverbindlich empfohlene VK-Preise.

AKKU-POLIERSCHLEIFER DPV300/PV301D

SCHLEIFSCHEIBEN



Durchmesser (mm)	Körnung	Anwendungsbereich	Stk./Pkg.	Bestell-Nr.	Preis (€) exkl. MwSt.	Preis (€) inkl. MwSt.
50	A60	Schleifen, fassen, entgraten und polieren	25	E-07412	55,80	66,96
50	A80		25	E-07428	55,80	66,96
50	A120		25	E-07434	55,80	66,96
50	Z60	Schleifen, fassen und entgraten	25	E-07440	55,80	66,96
50	Z80		25	E-07456	55,80	66,96

POLIERVLISSCHEIBEN



Durchmesser (mm)	Körnung	Typ	Anwendungsbereich	Stk./Pkg.	Bestell-Nr.	Preis (€) exkl. MwSt.	Preis (€) inkl. MwSt.
50	Grob	Hart	Oberflächen polieren; Rost und Farbe entfernen	25	E-07462	97,60	117,12
50	Mittel	Hart		25	E-07478	97,60	117,12
50	Fein	Hart		25	E-07484	97,60	117,12
50	Mittel	Weich	Oberflächen polieren	25	E-07490	97,60	117,12
50	Fein	Weich		25	E-07509	97,60	117,12
50	Extra fein	Weich		25	E-07515	97,60	117,12

POLIERPADS - KLETT



Durchmesser (mm)	Farbe / Typ	Bestell-Nr.	Preis (€) exkl. MwSt.	Preis (€) inkl. MwSt.
80	Gelb	191N90-9	16,40	19,68
80	Weiß	191N91-7	16,40	19,68
80	Wolle	191N92-5	16,40	19,68

ADAPTER UND SCHLEIFTELLER



Beschreibung	Durchmesser (mm)	Bestell-Nr.	Preis (€) exkl. MwSt.	Preis (€) inkl. MwSt.
Schleifteller für Schleif- und Poliervlisscheiben	50	743124-6	17,60	21,12
Adapter zu Schleifteller 743124-6		743126-2	6,00	7,20
Schleifteller für Polierpads	75	743125-4	49,40	59,28

ET – Ersatzteil PaA – Preis auf Anfrage

## AKKU-LANGHALSSCHLEIFER

### SCHLEIFPAPIER - 225 MM

Körnung	Stk./Pkg.	Bestell-Nr.	Preis (€) exkl. MwSt.	Preis (€) inkl. MwSt.
40K trocken	25	B-68389	43,90	52,68
80K trocken	25	B-68395	43,90	52,68
120K trocken	25	B-68404	43,90	52,68
150K trocken	25	E-02375	43,90	52,68
180K trocken	25	B-68410	43,90	52,68
220K trocken	25	E-02381	43,90	52,68
320K trocken	25	B-68426	43,90	52,68

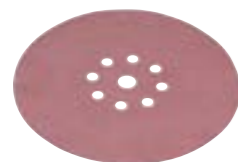

### SCHLEIFTELLER

Beschreibung	Geeignet für Modell	Bestell-Nr.	Preis (€) exkl. MwSt.	Preis (€) inkl. MwSt.
Hart 220 mm	DSL800 / DSL801	199938-5	84,70	101,64
Weich 210 mm	DSL800 / DSL801	199939-3	89,00	106,80
Mittel 210 mm	DSL800 / DSL801	199940-8	89,00	106,80



### GRIFVERLÄNGERUNGSSET

Beschreibung	Geeignet für Modell	Bestell-Nr.	Preis (€) exkl. MwSt.	Preis (€) inkl. MwSt.
Set bestehend aus Griffverlängerung, Gürtel und Halter	DSL800 / DSL801	199937-7	250,70	300,84



Preise sind unverbindlich empfohlene VK-Preise.

## AKKU-SCHWING- & EXZENTERSCHLEIFER

### SCHLEIFNETZE

#### Schleifnetz 125 mm Klett

Die Netzstruktur reduziert das Zusetzen und ist somit effizienter als herkömmliche Schleifpapiere für Farb-, Holz- und Metalloberflächen

Geeignet für Modelle: BO001CG/BO003CG/BO5041/DBO180



Körnung	Stk./Pkg.	Bestell-Nr.	Preis (€) exkl. MwSt.	Preis (€) inkl. MwSt.
80	10	D-78651	13,20	15,84
120	10	D-78667	13,20	15,84
140	10	D-78673	13,20	15,84
240	10	D-78689	13,20	15,84
320	10	D-78695	13,20	15,84

Achtung: Nur in Verbindung mit Schleiftellerschutz D-78704 verwenden!

#### Schleifnetz 80 x 130 mm Klett

Die Netzstruktur reduziert das Zusetzen und ist somit effizienter als herkömmliche Schleifpapiere für Farb-, Holz- und Metalloberflächen

Geeignet für Modelle: BO005CG



Körnung	Stk./Pkg.	Bestell-Nr.	Preis (€) exkl. MwSt.	Preis (€) inkl. MwSt.
80	10	D-78776	9,80	11,76
120	10	D-78782	9,80	11,76
140	10	D-78798	9,80	11,76
240	10	D-78807	9,80	11,76
320	10	D-78813	9,80	11,76

Achtung: Nur in Verbindung mit Schleiftellerschutz D-78829 verwenden!

#### Schleifnetz 150 mm Klett

Die Netzstruktur reduziert das Zusetzen und ist somit effizienter als herkömmliche Schleifpapiere für Farb-, Holz- und Metalloberflächen

Geeignet für Modelle: BO002CG/BO004CG/BO6050



Körnung	Stk./Pkg.	Bestell-Nr.	Preis (€) exkl. MwSt.	Preis (€) inkl. MwSt.
80	10	D-78710	17,60	21,12
120	10	D-78726	17,60	21,12
140	10	D-78732	17,60	21,12
240	10	D-78748	17,60	21,12
320	10	D-78754	17,60	21,12

Achtung: Nur in Verbindung mit Schleiftellerschutz D-78760 verwenden!

#### Schleifnetz 100 x 150 mm Klett

Die Netzstruktur reduziert das Zusetzen und ist somit effizienter als herkömmliche Schleifpapiere für Farb-, Holz- und Metalloberflächen

Geeignet für Modelle: BO006CG



Körnung	Stk./Pkg.	Bestell-Nr.	Preis (€) exkl. MwSt.	Preis (€) inkl. MwSt.
80	10	D-78891	12,20	14,64
120	10	D-78900	12,20	14,64
140	10	D-78916	12,20	14,64
240	10	D-78922	12,20	14,64
320	10	D-78938	12,20	14,64

Achtung: Nur in Verbindung mit Schleiftellerschutz D-78944 verwenden!

### ZUBEHÖR SCHUTZAUFLEGE

Die Schutzauflage wird mit Netzschleifmittel verwendet, um den Verschleiß des werkzeugeigenen Belags zu verhindern. Zudem sorgen sie dafür, dass das Schleifgitter weniger verstopft, was zu einer lang anhaltenden Schleifeffizienz führt.

Beschreibung	Geeignet für Modelle	Stk./Pkg.	Bestell-Nr.	Preis (€) exkl. MwSt.	Preis (€) inkl. MwSt.
Schleiftellerschutz	BO001CG/BO003CG/BO5041/DBO180	2	D-78704	6,00	7,20
Schleiftellerschutz	BO002CG/BO004CG/BO6050	2	D-78760	8,60	10,32
Schleiftellerschutz	BO005CG	2	D-78829	5,60	6,72
Schleiftellerschutz	BO006CG	2	D-78944	6,50	7,80





ZUBEHÖR AKKU-SCHWING- & EXZENTERSCHLEIFER

Beschreibung	Geeignet für Modelle	Bestell-Nr.	Preis (€) exkl. MwSt.	Preis (€) inkl. MwSt.
 Akkuadapter 1,6 m	BO001CG - BO007CG	1914H3-6	46,60	55,92
 Akkuadapter 5 m	BO001CG - BO007CG	1914H5-2	62,20	74,64
 Armschlaufe	BO001CG - BO007CG	194679-8	8,60	10,32
 Harness Set	BO001CG - BO007CG	1914H8-6	26,50	ET 31,80
 Abdeckung Staubsauger inkl. Akkufach	BO001CG - BO007CG	1914H7-8	41,20	49,44



SCHWINGSCHLEIFER

SCHLEIFPAPIERE FÜR SCHWINGSCHLEIFER

Schleifpapier 114 x 102 mm (Klett, 6 Loch)

Geeignet für: Buntmetalle, Kunststoffe, Holz, Holz mit Nägeln, Metall, Stein

Geeignet für Modelle: BO4555/BO4565/DBO480

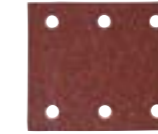

Schleifpapier Lack 114 x 102 mm (Klett, 6 Loch)

Geeignet für: Lacke und Farben, Buntmetalle, Kunststoffe, Holz, Holz mit Nägeln, Metall, Stein

Geeignet für Modelle: BO4555/BO4565/DBO480



Körnung	Stk./Pkg.	Bestell-Nr.	Preis (€) exkl. MwSt.	Preis (€) inkl. MwSt.
40	10	P-33087	5,60	6,72
	50	P-42416	21,00	25,20
60	10	P-33093	5,60	6,72
	50	P-42422	21,00	25,20
80	10	P-33102	5,60	6,72
	50	P-42438	21,00	25,20
100	10	P-33118	5,60	6,72
	50	P-42444	21,00	25,20
120	10	P-33124	5,60	6,72
	50	P-42450	21,00	25,20
150	10	P-33130	5,60	6,72
	50	P-42466	21,00	25,20
180	10	P-33146	5,60	6,72
	50	P-42472	21,00	25,20
240	10	P-33152	5,60	6,72
	50	P-42488	21,00	25,20
320	10	P-33168	5,60	6,72
	50	P-42494	21,00	25,20

Körnung	Stk./Pkg.	Bestell-Nr.	Preis (€) exkl. MwSt.	Preis (€) inkl. MwSt.
40	10	P-35807	6,00	7,20
	50	P-42503	25,20	30,24
60	10	P-35813	6,00	7,20
	50	P-42519	25,20	30,24
80	10	P-35829	6,00	7,20
	50	P-42525	25,20	30,24
100	10	P-35835	6,00	7,20
	50	P-42531	25,20	30,24
120	10	P-35841	6,00	7,20
	50	P-42547	25,20	30,24
150	10	P-35857	6,00	7,20
	50	P-42553	25,20	30,24
180	10	P-35863	6,00	7,20
	50	P-42569	25,20	30,24
240	10	P-35879	6,00	7,20
	50	P-42575	25,20	30,24
320	10	P-35885	6,00	7,20
	50	P-42581	25,20	30,24



SCHLEIFPAPIERE FÜR SCHWINGSCHLEIFER

**Schleifpapier 93 x 185 mm (Klett, 8 Loch)**

Geeignet für: Buntmetalle, Kunststoffe, Holz, Holz mit Nägeln, Metall, Stein

Geeignet für Modelle: BO3700/BO3710/BO3711/ DBO380/DBO381



Körnung	Stk./Pkg.	Bestell-Nr.	Preis (€) exkl. MwSt.	Preis (€) inkl. MwSt.
40	10	P-31871	6,00	7,20
	50	P-35938	25,20	30,24
60	10	P-31887	6,00	7,20
	50	P-35944	25,20	30,24
80	10	P-31893	6,00	7,20
	50	P-35950	25,20	30,24
100	10	P-31902	6,00	7,20
	50	P-35966	25,20	30,24
120	10	P-35891	6,00	7,20
	50	P-35972	25,20	30,24
150	10	P-35900	6,00	7,20
	50	P-35988	25,20	30,24
180	10	P-35916	6,00	7,20
	50	P-35994	25,20	30,24
240	10	P-35922	6,00	7,20
	50	P-36005	25,20	30,24

**Schleifpapier 93 x 228 mm (8 Loch)**

Geeignet für: Buntmetalle, Kunststoffe, Holz, Holz mit Nägeln, Metall, Stein

Geeignet für Modelle: BO3700/BO3710/BO3711/ DBO380/DBO381



Körnung	Stk./Pkg.	Bestell-Nr.	Preis (€) exkl. MwSt.	Preis (€) inkl. MwSt.
40	10	P-31837	4,70	5,64
	50	P-36055	16,40	19,68
60	10	P-31843	4,70	5,64
	50	P-36061	16,40	19,68
80	10	P-31859	4,70	5,64
	50	P-36077	16,40	19,68
100	10	P-31865	4,70	5,64
	50	P-36083	16,40	19,68
120	10	P-36011	4,70	5,64
	50	P-36099	16,40	19,68
150	10	P-36027	4,70	5,64
	50	P-36108	16,40	19,68
180	10	P-36033	4,70	5,64
	50	P-36114	16,40	19,68
240	10	P-36049	4,70	5,64
	50	P-36120	16,40	19,68

**Schleifpapier 115 x 280 mm (14 Loch)**

Geeignet für: Buntmetalle, Kunststoffe, Holz, Holz mit Nägeln, Metall, Stein

Geeignet für Modelle: BO4900V/9046



Körnung	Stk./Pkg.	Bestell-Nr.	Preis (€) exkl. MwSt.	Preis (€) inkl. MwSt.
60	10	P-33015	4,70	5,64
	50	P-35651	18,70	22,44
80	10	P-33021	4,70	5,64
	50	P-35667	18,70	22,44
100	10	P-33037	4,70	5,64
	50	P-35673	18,70	22,44
120	10	P-33043	4,70	5,64
	50	P-35689	18,70	22,44
150	10	P-33059	4,70	5,64
	50	P-35695	18,70	22,44
180	10	P-33065	4,70	5,64
	50	P-35704	18,70	22,44
240	10	P-33071	4,70	5,64
	50	P-35710	18,70	22,44

**Schleifpapier Lack 93 x 185 mm (Klett, 8 Loch)**

Geeignet für: Lacke und Farben, Buntmetalle, Kunststoffe, Holz, Holz mit Nägeln, Metall, Stein

Aus FSC-zertifiziertem Papier hergestellt.

Geeignet für Modelle: BO3700/BO3710/BO3711/ DBO380/DBO381/BO007CG



Körnung	Stk./Pkg.	Bestell-Nr.	Preis (€) exkl. MwSt.	Preis (€) inkl. MwSt.
120	10	E-19663	8,00	9,60
180	10	E-19685	8,00	9,60
240	10	E-19691	8,00	9,60

SCHLEIFPAPIERE FÜR SCHWINGSCHLEIFER

**Schleifpapier 95 x 95 x 95 mm (Klett, 6 Loch)**

Geeignet für: Buntmetalle, Kunststoffe, Holz, Holz mit Nägeln, Metall, Stein

Geeignet für Modelle: BO4565/DBO480



Körnung	Stk./Pkg.	Bestell-Nr.	Preis (€) exkl. MwSt.	Preis (€) inkl. MwSt.
40	10	P-33255	4,20	5,04
	50	P-42597	16,40	19,68
60	10	P-33261	4,70	5,64
	50	P-42606	16,40	19,68
80	10	P-33277	4,70	5,64
	50	P-42612	16,40	19,68
100	10	P-33283	4,70	5,64
	50	P-42628	16,40	19,68
120	10	P-33299	4,70	5,64
	50	P-42634	16,40	19,68
150	10	P-33308	4,20	5,04
	50	P-42640	16,40	19,68
180	10	P-33314	4,70	5,64
	50	P-42656	16,40	19,68
240	10	P-33320	4,70	5,64
	50	P-42662	16,40	19,68
320	10	P-33336	4,20	5,04
	50	P-42678	16,40	19,68
60/80/100/120/180 – Set	10 (je 2 Stk.)	B-21559	4,70	5,64

**Schleifpapier Lack 94 x 94 x 94 mm (Klett, 6 Loch)**

Geeignet für: Lacke und Farben, Buntmetalle, Kunststoffe, Holz, Holz mit Nägeln, Metall, Stein

Geeignet für Modelle: BO4565/DBO480



Körnung	Stk./Pkg.	Bestell-Nr.	Preis (€) exkl. MwSt.	Preis (€) inkl. MwSt.
40	10	P-42684	4,20	5,04
	50	P-42771	16,40	19,68
60	10	P-42690	4,70	5,64
	50	P-42787	16,40	19,68
80	10	P-42709	4,70	5,64
	50	P-42793	16,40	19,68
100	10	P-42715	4,70	5,64
	50	P-42802	16,40	19,68
120	10	P-42721	4,70	5,64
	50	P-42818	16,40	19,68
150	10	P-42737	4,20	5,04
	50	P-42824	16,40	19,68
180	10	P-42743	4,20	5,04
	50	P-42830	16,40	19,68
240	10	P-42759	4,70	5,64
	50	P-42846	16,40	19,68
320	10	P-42765	4,70	5,64
	50	P-42852	16,40	19,68
60/80/100/240/320 – Set	10 (je 2 Stk.)	B-21674	4,70	5,64

**Schleifpapier 80 x 166 mm (Klett, 8 Loch)**

Körnung	Stk./Pkg.	Bestell-Nr.	Preis (€) exkl. MwSt.	Preis (€) inkl. MwSt.
40	10	P-42298	4,20	5,04
60	10	P-42307	4,20	5,04
80	10	P-42313	4,20	5,04
120	10	P-42329	4,20	5,04
180	10	P-42335	4,20	5,04
240	10	P-42341	4,20	5,04

**Schleifpapier 80 x 133 mm (Klett, 8 Loch)**

Geeignet für BO005CG

Körnung	Stk./Pkg.	Bestell-Nr.	Preis (€) exkl. MwSt.	Preis (€) inkl. MwSt.
40	10	P-42173	4,20	5,04
60	10	P-42189	4,20	5,04
80	10	P-42195	4,20	5,04
	50	P-42254	13,20	15,84
120	50	P-42260	13,20	15,84
	10	P-42210*	4,20	5,04
180	50	P-42276	13,20	15,84
	10	P-42226	4,20	5,04
240	50	P-42282	13,20	15,84





\* solange Vorrat reicht





STAUBSÄCKE / -HALTER / -BOXEN

Beschreibung	Geeignet für Modelle	Bestell-Nr.	Preis (€) exkl. MwSt.	Preis (€) inkl. MwSt.
 Staubbox inkl. Papiersack - Passender Filtersack: 168557-8 / Passendes Papiersack Set: 194746-9		135246-0	8,00	9,60
 5 Stk. Papierstaubsäcke - Passend zu Staubbox 135246-0	BO4565 / BO4555 / BO4557 / BO3700 / BO3710 / BO3711 / BO5030 / BO5031 / BO5041 / BBO180 / DBO180	194746-9	8,00	9,60
 1 Stk. Gewebestaubsack - Passend zu Staubbox 135246-0		168557-8	3,20	3,84
 5 Stk. Papierstaubsäcke (kurz) - Staubsack passend für Staubsackhalter 193932-9	BO4565 / BO4555 / BO4557 / BO3700/BO3710/BO3711 / BO5030 / BO5031	193712-3	9,20	11,04
 Papiersackhalter inkl. Papiersack (lang) - Passender Staubsack ist 193293-7		193294-5	15,20	18,24
 5 Stk. Papierstaubsäcke (lang) - Passend für Staubsackhalter 193294-5	9046 / BO4900V / BO6030 / BO5021	193293-7	9,20	11,04

SONSTIGES ZUBEHÖR SCHWINGSCHLEIFER

Beschreibung	Geeignet für Modelle	Bestell-Nr.	Preis (€) exkl. MwSt.	Preis (€) inkl. MwSt.
 Akku-Schutz	DBO380 / DBO381	422807-8	6,00	7,20
 Spezial Grundplatte Klett	BO3700 / BO3710 / BO3711 / DBO380 / DBO381	194930-6	22,40	26,88
 Locherplatte 93 x 228 mm / 8 Loch	BO3700	192989-7	10,50	12,60
	BO3710 / BO3711 / DBO380 / DBO381	194947-9	3,80	4,56
 Locherplatte 114 x 102 mm / 6 Loch	BO4555 / BO4556 / BO4557 / DBO480	450066-4	1,60	1,92
	BO4900V / 9046	192523-3	34,30	41,16

GRUNDPLATTEN FÜR AKKU-SCHWINGSCHLEIFER DBO480

Beschreibung	Geeignetes Schleifpapier	Bestell-Nr.	Preis (€) exkl. MwSt.	Preis (€) inkl. MwSt.
 Grundplatte für Klemmung	114 x 140 mm	191Y25-6	9,20	11,04
 Grundplatte Klett	114 x 102 mm (Klett)	191Y24-8	9,20	11,04
 Grundplatte Klett mit Delta	114 x 102 mm / 95 mm (Klett)	191Y22-2	11,40	13,68



ELEKTRONIKFEILEN

SCHLEIFPAPIERE FÜR ELEKTRONIKFEILEN

Gewebeschleifbänder 6 x 533 mm

Geeignet für: Buntmetalle, Kunststoffe, Holz, Holz mit Nägeln, Metall, Stein

Geeignet für Modelle: 9032/DBS180



Körnung	Stk./Pkg.	Bestell-Nr.	Preis (€) exkl. MwSt.	Preis (€) inkl. MwSt.
40	5	P-43181	6,50	7,80
60	5	P-43197	6,50	7,80
80	5	P-43206	6,50	7,80
100	5	P-43212*	6,50	7,80
120	5	P-43228	6,50	7,80
240	5	P-43240	6,50	7,80

\* solange Vorrat reicht

Gewebeschleifbänder 9 x 533 mm

Geeignet für: Buntmetalle, Kunststoffe, Holz, Holz mit Nägeln, Metall, Stein

Geeignet für Modelle: 9032/DBS180



Körnung	Stk./Pkg.	Bestell-Nr.	Preis (€) exkl. MwSt.	Preis (€) inkl. MwSt.
40	5	P-43256	7,50	9,00
60	5	P-43262	7,50	9,00
80	5	P-43278	7,50	9,00
100	5	P-43284	7,50	9,00
120	5	P-43290	7,50	9,00
150	5	P-43309	7,50	9,00
240	5	P-43315	7,50	9,00



Gewebeschleifbänder 13 x 533 mm

Geeignet für: Buntmetalle, Kunststoffe, Holz, Holz mit Nägeln, Metall, Stein

Geeignet für Modelle: 9032/DBS180



Körnung	Stk./Pkg.	Bestell-Nr.	Preis (€) exkl. MwSt.	Preis (€) inkl. MwSt.
40	5	P-43321	8,60	10,32
60	5	P-43337	8,60	10,32
80	5	P-43343	8,60	10,32
100	5	P-43359	8,60	10,32
120	5	P-43365	8,60	10,32
150	5	P-43371	8,60	10,32
240	5	P-43387	8,60	10,32

Gewebeschleifbänder 30 x 533 mm

Geeignet für: Buntmetalle, Kunststoffe, Holz, Holz mit Nägeln, Metall, Stein

Geeignet für Modelle: 9031



Körnung	Stk./Pkg.	Bestell-Nr.	Preis (€) exkl. MwSt.	Preis (€) inkl. MwSt.
40	5	P-36675	9,20	11,04
60	5	P-36681	9,20	11,04
80	5	P-36697	9,20	11,04
100	5	P-36706	9,20	11,04
120	5	P-36712	9,20	11,04
150	5	P-36728	9,20	11,04
240	5	P-36734	9,20	11,04

Gewebeschleifbänder 30 x 533 mm (Glas)

Geeignet für: Glas-Trockenschliff

Geeignet für Modelle: 9031



Körnung	Stk./Pkg.	Bestell-Nr.	Preis (€) exkl. MwSt.	Preis (€) inkl. MwSt.
40	5	P-01395	13,20	15,84
60	5	P-01404	13,20	15,84
80	5	P-01199	13,20	15,84
100	5	P-01208	13,20	15,84
120	5	P-01214	13,20	15,84
150	5	P-01220*	13,20	15,84
180	5	P-01236	13,20	15,84

\* solange Vorrat reicht

SONSTIGES ZUBEHÖR ELEKTRONIKFEILEN



Beschreibung	Geeignet für Modelle	Bestell-Nr.	Preis (€) exkl. MwSt.	Preis (€) inkl. MwSt.
6 mm Führungsarm	9032 / DBS180	125157-7	80,40	96,48
9 mm Führungsarm	9032 / DBS180	125158-5	52,50	63,00
13 mm Führungsarm	9032 / DBS180	125159-3	167,20	200,64
Führungsschlitten	9032 / DBS180	193618-5	46,60	55,92
Bandabdeckung (verbessert die Staubabsaugung)	9032 / DBS180	191N60-8	38,90	46,68

SCHLEIFPAPIER AUF ROLLE



Körnung	Maße (mm/m)	Bestell-Nr.	Preis (€) exkl. MwSt.	Preis (€) inkl. MwSt.
80	120/5	P-38124*	8,60	10,32
	120/50	P-38211*	55,80	66,96
100	120/5	P-38130*	8,60	10,32
	120/50	P-38227*	62,20	74,64
120	120/5	P-38146*	8,60	10,32
	120/50	P-38233*	62,20	74,64
180	120/5	P-38152*	8,60	10,32
	120/50	P-38249*	62,20	74,64
240	120/5	P-38168*	8,60	10,32
	120/50	P-38174*	8,60	10,32
320	120/50	P-38261*	62,20	74,64
	120/5	P-38180*	8,60	10,32

\* solange Vorrat reicht





## BÜRSTENSCHLEIFER 9741

### SCHLEIFNYLON-BÜRSTE

Zum strukturieren von Weichholz und zur Nachbearbeitung von strukturierten Harthölzern. Zur Hervorhebung der Holzstruktur und Entfernung von vorhandenen Holzfasern. Zur optimalen Oberflächenvorbehandlung für Lack- und Beizarbeiten. Zur Herstellung eines Schlibbildes auf Edelstahl und Aluminium.



Körnung	Bestell-Nr.	Preis (€) exkl. MwSt.	Preis (€) inkl. MwSt.
60	P-04422	175,70	210,84
	D-73586*	62,20	74,64
80	P-04438	175,70	210,84
	D-73592*	62,20	74,64
	794384-3**	250,70	300,84
120	P-04444	175,70	210,84
180	P-04450	175,70	210,84

\* Preiswerte Alternative mit gleichwertigem Schleifergebnis, aber kürzerer Lebensdauer  
 \*\* Längere Lebensdauer

### WALZENBÜRSTE MIT VLIES

Zum feinen Strukturieren von Edelstahl und Feinschliff von Holzoberflächen. Zum Mattieren und Satinieren mit feinem Schleifbild.



Körnung	Bestell-Nr.	Preis (€) exkl. MwSt.	Preis (€) inkl. MwSt.
80	P-18035	93,30	111,96
120	P-18041	93,30	111,96
180	P-18029	93,30	111,96

### WALZENBÜRSTE KOMBINIERT LEINEN / VLIES

Kombination aus Vlies- und Schleifgewebe für hohen Materialabtrag. Zum schnellen Strukturieren von Edelstahl und Feinschliff von Holzoberflächen.



Körnung	Bestell-Nr.	Preis (€) exkl. MwSt.	Preis (€) inkl. MwSt.
80	P-18057	108,30	129,96
120	P-19233	108,30	129,96
180	P-19249	108,30	129,96



## SONSTIGE BÜRSTEN

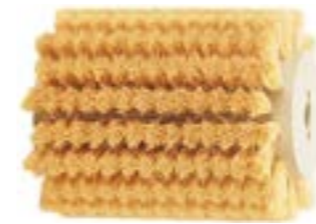

Beschreibung	Körnung	Bestell-Nr.	Preis (€) exkl. MwSt.	Preis (€) inkl. MwSt.
Lamellenschleifbürste - Zum Schleifen von Oberflächen, Anschleifen von Farben etc.	40	P-01127	102,90	123,48
Lamellenschleifbürste	80	P-01155	102,90	123,48
Stahldrahtbürste vermessigt 0,3 mm - Zur Holzstrukturierung, sehr gut geeignet für hohen Abrieb auf Weich- und Hartholz, Entrosten und Reinigen		P-65648	175,70	210,84
		D-73570*	41,20	49,44
Stahldrahtbürste 0,3 mm - Zum Entrosten und Entlacken und zur Reinigung von Beton-Schalungsteilen		P-04400	175,70	210,84
		D-73564*	41,20	49,44
Fiberbürste - Zum Einarbeiten von Beizen und Lack und zum anschließenden Glätten		P-04416	144,60	173,52
Baumwoll-Polierbürste - Zum Polieren von metallischen Oberflächen auch unter Zugabe von entsprechenden Polierpasten		794381-9	287,10	344,52

\* Preiswerte Alternative mit gleichwertigem Schleifergebnis, aber kürzerer Lebensdauer

## SONSTIGES ZUBEHÖR BÜRSTENSCHLEIFER 9741



Beschreibung	Bestell-Nr.	Preis (€) exkl. MwSt.	Preis (€) inkl. MwSt.
Absaugstutzen für Bürstenschleifer	410899-9	2,60	3,12

## GERADSCHLEIFER

### SCHLEIFSTIFTE

Beschreibung	Aufnahme Ø mm	Schleifkörper Ø mm	Stk./Pkg.	Bestell-Nr.	Preis (€) exkl. MwSt.	Preis (€) inkl. MwSt.
Halbrund	3	5	10	794054-4	41,20	49,44
	3	6	10	794055-2	41,20	49,44

### HM-FRÄSSTIFTE

#### Kopfformen



SA

SC

SF

SL

SM



### STANDARD

HM-Frässtift für raschen, effizienten, groben Materialabtrag. Einsatzbereich Eisen, Stahl und rostfreier Stahl.

Kopfform	Abmessung (mm)	Geeignet für	Stk./Pkg.	Bestell-Nr.	Preis (€) exkl. MwSt.	Preis (€) inkl. MwSt.
SA	10x20x6	alle Geradschleifer mit 6mm Spannzange	1	B-52716	23,70	28,44
SF	10x20x6		1	B-52772	23,70	28,44
SL	10x25x6		1	B-52803	23,70	28,44
SM	10x20x6		1	B-52831	23,70	28,44

### FEIN

HM-Frässtift für feine, glatte Oberflächen, geringe Vibrationen. Einsatzbereich Eisen, Stahl und rostfreier Stahl.

Kopfform	Abmessung (mm)	Geeignet für	Stk./Pkg.	Bestell-Nr.	Preis (€) exkl. MwSt.	Preis (€) inkl. MwSt.
SA	10x20x6	alle Geradschleifer mit 6mm Spannzange	1	B-52722	23,70	28,44
SC	10x20x6		1	B-52750	23,70	28,44
SF	10x20x6		1	B-52788	23,70	28,44
SL	10x25x6		1	B-52819	23,70	28,44
SM	10x20x6		1	B-52847*	23,70	28,44

\* solange Vorrat reicht











### NICHTEISEN-WERKSTOFFE

HM-Frässtift für raschen, groben Abtrag mit geringer Neigung zum Zusetzen der Fräsergeometrie. Einsatzbereich Nichteisenwerkstoffe und Kunststoff.

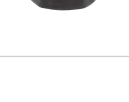
Kopfform	Abmessung (mm)	Geeignet für	Stk./Pkg.	Bestell-Nr.	Preis (€) exkl. MwSt.	Preis (€) inkl. MwSt.
SA	10x20x6	alle Geradschleifer mit 6mm Spannzange	1	B-52738	23,70	28,44
SC	10x20x6		1	B-52766	23,70	28,44
SF	10x20x6		1	B-52794	23,70	28,44
SL	10x25x6		1	B-52825	23,70	28,44
SM	10x20x6		1	B-52853	23,70	28,44



SPANNZANGEN

Beschreibung	Geeignet für Modelle	Bestell-Nr.	Preis (€) exkl. MwSt.	Preis (€) inkl. MwSt.
 Spannzange 3 mm	906 / GD0601 / GD0603	763627-4	14,10	16,92
 Spannzange 6 mm	906 / GD0601 / GD0603	763620-8	14,10	16,92
 Spannmutter	GD0603	763236-9	3,20	3,84
	GD0601	763664-8	2,60	3,12
 Spannzange 3 mm	GD0602 / BGD800 / DGD800	763669-8	25,20	30,24
 Spannzange 6 mm	GD0602 / BGD800 / DGD800	763670-3	12,20	14,64
 Spannzange 8 mm	GD0602 / BGD800 / DGD800	763671-1	19,90	23,88
 Spannmutter	GD0602 / BGD800 / DGD800	763668-0	3,20	3,84
	GD0800C / GD0801C / GD0810C / GD0811C	763645-2	3,50	4,20
 Spannzange 3 mm inkl. Spannmutter	GD0800C / GD0801C / GD0810C / GD0811C	193011-3	34,30	41,16
 Spannzange 6 mm inkl. Spannmutter	GD0800C / GD0801C / GD0810C / GD0811C	193012-1	25,20	30,24
 Spannzange 8 mm inkl. Spannmutter	GD0800C / GD0801C / GD0810C / GD0811C	192988-9	34,30	41,16

SCHLEIFBÖCKE

SCHLEIFSCHEIBEN

Größe (mm)	Körnung	Modell	Bestell-Nr.	Preis (€) exkl. MwSt.	Preis (€) inkl. MwSt.
 150 x 16 x 12,7	WA60	GB602/W	B-51926	23,70	28,44
150 x 16 x 12,7	GC120	GB602/W	B-51932	23,70	28,44
205 x 19 x 15,88	WA60	GB801	B-51960	41,20	49,44
205 x 19 x 15,88	GC120	GB801	B-51976	41,20	49,44

ABZIEHSTEIN

Größe (mm)	Bestell-Nr.	Preis (€) exkl. MwSt.	Preis (€) inkl. MwSt.
 180 x 70 x 20	794060-9	18,70	22,44

BETONSCHLEIFER

Diamantschleifscheiben:

- Zum Entgraten, Säubern und Planschleifen auf Sichtbetonflächen
- Auch zum Schleifen von Natursteinen geeignet
- Scheiben mit Segmentblöcken für grobe Schleifarbeiten

- Glattes Segment für die feine Endbearbeitung
- Turbo-Segment für die feine und schnelle Endbearbeitung
- Boomerang-Segment für gleichmäßige und saubere Flächen
- 2 Segmentreihen für ebenmäßiges Schleifen



Scheiben Ø (mm)	Bohrungs Ø (mm)	Segmentbreite (mm)	Segmenthöhe (mm)	Segmentart	Farbe	max. Drehzahl min <sup>-1</sup>	Modell	Bestell-Nr.	Preis (€) exkl. MwSt.	Preis (€) inkl. MwSt.
110	15	13	5,4	glatt	silber	13.900	PC1100	792289-1	367,40	440,88
	22,23	6,7	2,2	Turbo-segment	gold	12.200		B-50005	159,60	191,52
	22,23	13	4,2	Turbo-segment	gold	12.250		D-66721*	49,40	59,28
	22,23	13	4,2	glatt	silber	12.250		D-41464	76,20	91,44
125	22,23	14,2	4,2	glatt	gold	12.200	PC5000C / PC5010C	B-12289	287,10	344,52
	22,23	6,9	5,2	Boomerang Segment	gold	12.200		B-48583	130,80	156,96
	22,23	7,5	5,3	2 Segmentreihen	silber	12.250		D-41458	65,50	78,60
	22,23	8	5	2 Segmentreihen	gold	12.200		B-12295	144,60	173,52









\* Solange Vorrat reicht



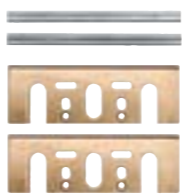

ET – Ersatzteil PaA – Preis auf Anfrage



### HOBELMESSER

	Beschreibung	Maße (mm)	Geeignet für Modelle	Stk./Pkg.	Bestell-Nr.	Preis (€) exkl. MwSt.	Preis (€) inkl. MwSt.
	HSS-Hobelmesser	82		2	D-16346	10,50	12,60
	HM Hobelmesser	82		2	D-07967	22,40	26,88
	HM Wendemesser	82		2	D-07945	16,40	19,68
	HM Wendemesser	82	1902/N1923B/1923H/ KP0810/C/KP0800/ BKP180/DKP180/ DKP181/KP001G	10	D-35302	76,20	91,44
	Umbauset breites HSS-Messer auf schmales HM-Messer mit Druckplatten	82		2+2	D-07951	18,70	22,44
	HSS Hobelmesser	110	1911B	2	D-71211	21,00	25,20
	HM Hobelmesser	110		2	D-08822	38,90	46,68
	HSS-Hobelmesser	170	1806B	2	D-63666	38,90	46,68
	HSS Wendemesser	312		2	B-02870	62,20	74,64
	Druckplatte für Wendemesser	312	KP312S	1	345328-2	26,50	ET 31,80

### ZUBEHÖR FÜR HOBELMESSER





	Beschreibung	Maße (mm)	Geeignet für Modelle	Bestell-Nr.	Preis (€) exkl. MwSt.	Preis (€) inkl. MwSt.
	Messer Einstelllehre	82	1902/1911B/N1923/1923H/ KP0810/C/KP0800/ DKP180/DKP181/KP001G	122695-0	2,60	3,12
	Messerhalter zum Nachschärfen für HSS Messer	82	1902/N1923/1923H/ KP0810/C/KP0800/ BKP180/DKP180/DKP181	123004-6	5,60	6,72
		110	1911B	123055-9	5,10	6,12
		155	1806B	123006-2	9,20	11,04



ANSCHLÄGE

Beschreibung	Geeignet für Modelle	Bestell-Nr.	Preis (€) exkl. MwSt.	Preis (€) inkl. MwSt.
 Parallelanschlag	1806B	123053-3	17,60	21,12
	1902 / 1911B / N1923B / 1923H	164371-0	13,20	15,84
	KP0800 / BKP180 / DKP180	165581-2	10,50	12,60
	KP0810/C / DKP181 / KP001G	122785-9	13,20	15,84
45° Anschlag zum Anfassen (1 Stück)	KP0810/C	122791-4	38,90	46,68
45° Anschlag zum Anfassen (2 Stück)	DKP181 / KP001G	191C22-0	108,30	129,96

ABSAUGUNG

Beschreibung	Geeignet für Modelle	Bestell-Nr.	Preis (€) exkl. MwSt.	Preis (€) inkl. MwSt.
 Winkelstück	LF1000/ KP0800/ KP0810/C / BKP180/ DKP180/ DKP181/ KP001G	416368-8	5,10	6,12
	1923H	122354-6	14,10	16,92
	N1923B	JPA122194	15,20	18,24
 Spandekel für Hobel (Zur Absaugung wird zusätzlich noch ein passender Saugschlauchadapter benötigt)	Hobel Boss / 1900B / N1923B	152122-3	6,00	7,20
	1902	191726-6*	8,00	9,60
	1911B	414468-8	4,70	5,64
	1923H	192065-7	8,00	9,60
 Saugschlauchadapter für Hobel (Zur Absaugung wird zusätzlich noch ein passender Spandekel benötigt)	1806B / KP312S	181575-9	11,40	13,68
	Hobel Boss / 1900B / 1902 / 1911B / 1923B / 1923H	JPA122275	9,20	11,04
 Saugschlauchadapter für Hobel (Zur Absaugung wird zusätzlich noch ein passender Spandekel benötigt. Bei Staubsauger 440 bitte O-Ring 213508-7 verwenden)	KP0800 / BKP180 / DKP180	451329-1	2,90	3,48

\* solange Vorrat reicht

STAUBSÄCKE

Beschreibung	Geeignet für Modelle	Bestell-Nr.	Preis (€) exkl. MwSt.	Preis (€) inkl. MwSt.	
 Staubbeutel	1911B	196300-5	46,60	55,92	
	Staubbeutel inkl. Spandekel	N1923B	196299-4	46,60	55,92
	1923H	196298-6*	49,40	59,28	
Staubbeutel	KP0810/C / KP0800 / BKP180/ DKP180/ DKP181/ KP001G	122793-0	34,30	41,16	

\* solange Vorrat reicht

DICKENHOBEL 2012NB

Beschreibung	Bestell-Nr.	Preis (€) exkl. MwSt.	Preis (€) inkl. MwSt.
 HSS Wendemesser 2 Stk./Pkg.	793346-8	55,80	66,96
 HSS Messer 2 Stk./Pkg.	199911-5	137,20	164,64
 Druckplatte für HSS Wendemesser 793346-8	343682-8	19,60	ET 23,52
 Druckplatte für HSS Messer 793350-7	343692-5	7,40	ET 8,88
 Einstelllehre für 793346-8 und 793350-7	762016-0	6,00	7,20
 Innensechskantschlüssel 2,5 mm	783208-8	1,30	1,56
 Steckschlüssel 9 mm	782203-5*	3,80	4,56
 Halter mit Dauermagnet für Messerwechsel	762014-4	6,00	7,20
 Absaughaube Ø außen 76 mm	193036-7	30,20	36,24

\* solange Vorrat reicht

ARBEITSTISCH FÜR 2012NB

Beschreibung	Geeignet für	Bestell-Nr.	Preis (€) exkl. MwSt.	Preis (€) inkl. MwSt.
 Arbeitstisch zweistufig	Dickenhobel 2012NB sowie alle Makita Kapp- und Gehrungssägen	198688-9	367,40	440,88

ABZIEHSTEIN

Größe (mm)	Bestell-Nr.	Preis (€) exkl. MwSt.	Preis (€) inkl. MwSt.
 180 x 70 x 20	794060-9	18,70	22,44









## TCT SÄGEBLÄTTER

Die Profi-Auswahl für alle Arten von Kreissägen.

### Professionelles Zubehör

Das Makita Zubehörprogramm ist eine Mischung aus bewährten und zuverlässigen Produkten, kombiniert mit ausgeklügelten Innovationen. Sorgfältig ausgewählt für die spezifischen Bedürfnisse des Profi-Anwenders.

Ursprünglich entwickelt als optimale Ergänzung des Makita Elektrowerkzeug-Programms, sind die meisten Makita Zubehöreile gleichermaßen auch für die Produkte anderer Hersteller geeignet.



## TCT Sägeblatt-Programm

Eine komplette Auswahl an TCT Sägeblättern – entwickelt für Makita-Sägen und bestens geeignet für viele Modelle anderer Hersteller.

Hergestellt aus hochwertigem Stahl, produzieren Makita Sägeblätter sauberste Schnitte gepaart mit absolut zuverlässiger Leistung. Jeder Zahn ist perfekt feingeschliffen. Das bedeutet weniger Ausreißen des Materials und garantiert eine saubere Schnittkante.

Das breite Angebot besteht aus 5 verschiedenen Spezifikationen für transportable und stationäre Sägen.

Makita produziert Zubehör höchster Qualität, welches in Kombination mit Profi-Elektrowerkzeug eine effiziente und bewährte Lösung für jede Anforderung darstellt.

**MForce:** Sägeblätter mit revolutionärem Zahndesign. Mehrere Schneiden pro Zahn, um schnelle und saubere Schnitte zu erzielen.

**Makforce:** ein umfangreiches Programm von Qualitäts-Sägeblättern, ausgelegt für transportable Sägen. Hartmetallbestückt und mit verlängerter Lebensdauer.

**Makblade Plus:** dämpft Vibrationen und sorgt für leisen Lauf des Sägeblattes. Premium-Sägeblätter für Tischkreis-, Kapp- und Gehrungssägen.

**Makblade:** eine Auswahl an Sägeblättern für netz- und akkubetriebene Kreissägen, geeignet für alle Hersteller und Modelle. Entwickelt für saubere Schnittführung und hohe Lebensdauer.

**Spezial-Sägeblätter:** für spezielle Anwendungen, Maschinen und Materialien. Die eingebetteten Zähne eignen sich beispielsweise für Holz mit Nägeln und Astlöchern, Aluminium und Stahl, Akku-Sägen oder Tauchsägen.

### Erklärung des Makita ID Code

Art des Schnittes	Sägeblattdurchmesser Ø mm	Bohrungsdurchmesser Ø mm
C = Grob M = Mittel F = Fein XF = Extra fein		A = 10 mm B = 15 mm C = 15,88 mm D = 16 mm E = 20 mm F = 25,4 mm G = 30 mm

Sägeblatt-Typ	Sägeblatt-Spezialtypen	Anzahl der Zähne	Spezial-Eigenschaften
MS = Kapp- und Gehrungssäge CS = Handkreissäge TS = Tischkreissäge BSS = Speziell für BSS610/DSS610 CMS = Akku-Kapp- und Gehrungssäge CC = Akku-Handkreissäge CCP = Akku-Tauchsäge CSP = Tauchsäge MCS = Metallkreissäge	X = MForce E = Eingebettete Schneiden A = Aluminium		L = Laserschlitze für ruhigen Lauf

**Beispiele:**  
 MSXF305100GL: Kapp- und Gehrungssäge - Extra feiner Schnitt - 305 mm Blattdurchmesser - 100 Zähne - 30 mm Bohrdurchmesser - Laserschlitze  
 CCM15024A: Akku-Handkreissäge - Mittlerer Schnitt - 150 mm Blattdurchmesser - 24 Zähne - 10 mm Bohrdurchmesser  
 TSA20064G: Tischkreissäge - Aluminium - 200 mm Blattdurchmesser - 64 Zähne - 30 mm Bohrdurchmesser

## TCT SÄGEBLÄTTER – ZAHNFORMEN



**ATB**  
(Alternating Top Bevel)

Die mit Abstand am häufigsten vorkommende Zahnform

**Einsatzzweck:** Hart- und Weichholz, Sperrholzplatten, Spanplatten

*Hi-ATB:* Stärker abgeschrägter Zahn-rücken; für extrem feine Schnitte, allerdings langsamerer Vorschub



**ATAF**  
(Alternating Top Alternating Face)

Mit diesem Blatt sind feinere Querschnitte möglich.

**Einsatzzweck:** Beschichtete und furnierte Spanplatten, Plastikplatten, Hart- und Weichholz



**ATAFR**  
(Alternating Top Alternating Face + Raker)

Selbes Blatt wie ATAF, jedoch mit zusätzlichem Räumerzahn um den Schnitt sauber zu halten.

**Einsatzzweck:** Sehr saubere Schnitte, exakte Schnittkanten



**MFORCE**

„M-style“ Zähne haben mehr Schneidkanten und erzielen dadurch einen sehr sauberen Schnitt.

Mit einem 24 Zahn „MForce“ Sägeblatt kann nahezu das selbe Ergebnis erreicht werden, welches Sie auch mit einem herkömmlichen 48 Zahn Sägeblatt erreichen würden.



**FTG**  
(Flat Top Grind)

Grobes Schnittbild, für Rohzuschnitte.

**Einsatzzweck:** Auftrennen von Hart- und Weichholz



**TCG**  
(Triple Chip Grind)

Eine robuste Zahnform mit dem Hauptzweck harte Materialien zu schneiden. Die trapezförmigen Zähne in Verbindung mit Räumerzähnen bieten sehr lange Haltbarkeit im Vergleich zu scharfkantigen ATAF oder ATAB Sägeblättern.

**Einsatzzweck:** Aluminium, Laminat, Harthölzer und Verbundwerkstoffe wie CORIAN®



**MTCG**  
(Modified Triple Chip Grind)

Ähnlich wie TCG, jedoch nur wechselseitig angefast.

**Einsatzzweck:** Stahlprofile, Rohre, Bleche, usw.



**SMTCG**  
(Stainless Modified Triple Chip Grind)

Weiterentwickelte Version der MTCG Zahnform um gesteigerten Ansprüchen gerecht zu werden.

**Einsatzzweck:** Rostfreier Stahl, Sandwichpaneele, Stahlprofile, Rohre, Bleche, usw.

# TCT KREISSÄGEBLÄTTER

## MFORCE



### Für Handkreissägen

Ein revolutionär weiterentwickeltes Design, das neue Maßstäbe setzt. Eine größere Verschleißfläche und mehrere Schneidkanten bedeuten, dass die Lebensdauer des Sägeblattes verdoppelt wird. Eine schmale Zahnstärke reduziert die Reibung für leichteren Vorschub und schont dadurch den Motor. Doppelt so gutes Ergebnis gegenüber einem herkömmlichen Sägeblatt mit der halben Anzahl an Zähnen.

### Längere Lebensdauer

Die abgeschrägten Vorder- und Oberseiten des Schneidezahnes stellen 6 Schneidkanten dar. Eine größere Verschleißfläche bedeutet eine längere Lebensdauer des Sägeblattes.

### Schneller

Die abgeschrägte Zahnvorderseite hat zwei im Winkel von 10° angeordnete Schneidflächen um einen dynamischeren Sägevorgang zu ermöglichen.

### Sauberer

„M-Style“ Zähne haben mehr Schneidkanten und erzielen dadurch einen sehr sauberen Schnitt. Sie erreichen mit einem 24 Zahn „MForce“ Sägeblatt das selbe Ergebnis welches Sie auch mit einem herkömmlichen 48 Zahn Sägeblatt erreichen.

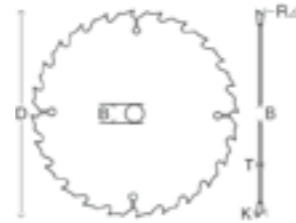

Blatt Ø (mm) (D)	ID Nummer	Schnittstärke (mm) (K)	Bohr Ø (mm) (B)	Zähne	Blattstärke (mm) (T)	Winkel° (R)	Ring Ø (mm)	Zahnform	Querschnitt	Längsschnitt	max. Drehzahl	Material-Typ	Bestell-Nr.	Preis (€) exkl. MwSt.	Preis (€) inkl. MwSt.
165	CSCX16510E	2,0	20	10	1,2	15		M-FORCE	●	●	9.250	Holz	B-31918	26,80	32,16
	CSCX16510G	2,0	30	10	1,2	15		M-FORCE	●	●	9.250	Holz	B-07892	25,20	30,24
	CSCX16516E	2,0	20	16	1,2	15		M-FORCE	●	●	9.250	Holz	B-07901	25,20	30,24
	CSMX16524E	2,0	20	24	1,2	15	15,88	M-FORCE	●	●	9.250	Holz	B-32007	30,20	36,24
170	CSCX17016G	2,0	30	16	1,2	15	15,88	M-FORCE	●	●	8.980	Holz	B-07917*	19,90	23,88
	CSMX17024G	2,0	30	24	1,2	15	15,88	M-FORCE	●	●	8.980	Holz	B-08012*	26,80	32,16
180	CSCX18016E	2,0	20	16	1,2	15		M-FORCE	●	●	8.480	Holz	B-07923*	25,20	30,24
	CSCX18016G	2,0	30	16	1,2	15		M-FORCE	●	●	8.480	Holz	B-07939*	25,20	30,24
	CSMX18024E	2,0	20	24	1,2	15		M-FORCE	●	●	8.480	Holz	B-08028*	28,50	34,20
	CSMX18024G	2,0	30	24	1,2	15		M-FORCE	●	●	8.480	Holz	B-08034*	28,50	34,20
185	CSCX18516G	2,0	30	16	1,2	15		M-FORCE	●	●	8.250	Holz	B-31968	32,20	38,64
	CSMX18524G	2,0	30	24	1,2	15	15,88/20	M-FORCE	●	●	8.250	Holz	B-08040	28,50	34,20
190	CSCX19012C	2,0	15,88	12	1,2	15		M-FORCE	●	●	8.040	Holz	B-07951	22,40	26,88
	CSCX19012G	2,0	30	12	1,2	15	15,88/20	M-FORCE	●	●	8.040	Holz	B-31974	30,20	36,24
	CSMX19024G	2,0	30	24	1,2	15	15,88/20	M-FORCE	●	●	8.040	Holz	B-32041	34,30	41,16
	CSMX19024C	2,0	15,88	24	1,2	15		M-FORCE	●	●	8.040	Holz	B-08062*	25,20	30,24
210	CSCX21016G	2,3	30	16	1,4	15		M-FORCE	●	●	7.300	Holz	B-31980	PaA	PaA
	CSMX21024G	2,3	30	24	1,4	15		M-FORCE	●	●	7.300	Holz	B-08078*	41,20	49,44
	CSFX21040G	2,3	30	40	1,4	15		M-FORCE	●	●	7.300	Holz	B-08109*	55,80	66,96
230	CSCX23018G	2,3	30	18	1,6	15		M-FORCE	●	●	6.640	Holz	B-07989*	41,20	49,44
	CSMX23024G	2,3	30	24	1,6	15		M-FORCE	●	●	6.640	Holz	B-08084*	49,40	59,28
	CSFX23040G	2,3	30	40	1,6	15		M-FORCE	●	●	6.640	Holz	B-08115*	52,50	63,00
235	CSCX23520G	2,3	30	20	1,6	15	15,88/25	M-FORCE	●	●	6.500	Holz	B-07995	46,60	55,92
	CSMX23524G	2,3	30	24	1,6	15		M-FORCE	●	●	6.500	Holz	B-32063	49,40	59,28
	CSFX23540G	2,3	30	40	1,6	15	15,88/25	M-FORCE	●	●	6.500	Holz	B-08121	62,20	74,64

\* solange Vorrat reicht

## MAKFORCE



### Für Handkreissägen

Ein umfangreiches Programm von Handkreissägeblätter für alle Hersteller und Modelle. Eine große Auswahl an verschiedenen Größen von 140 mm - 355 mm Durchmesser und 10 - 60 Zähnen. Vom groben Längsschnitt bis zum exakten Querschnitt ist jeder Bereich abgedeckt.

Voll gehärtete und exakt ausgerichtete Sägeblätter absorbieren Schläge und sorgen für Spurtreue.

HM-Schneiden der Extraklasse mit geringem Verschleiß für lange Lebensdauer. Schmale Sägeblätter reduzieren den Widerstand und gewährleisten einen schnellen, sanften Vorschub.

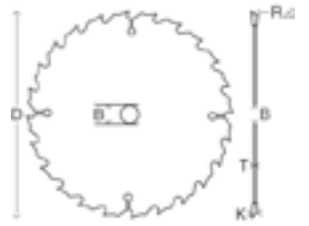

Blatt Ø (mm) (D)	ID Nummer	Schnittstärke (mm) (K)	Bohr Ø (mm) (B)	Zähne	Blattstärke (mm) (T)	Winkel° (R)	Ring Ø (mm)	Zahnform	Querschnitt	Längsschnitt	max. Drehzahl	Material-Typ	Bestell-Nr.	Preis (€) exkl. MwSt.	Preis (€) inkl. MwSt.
140	CSC14018C	1,5	15,88	18	1,0	20		ATB	●	●	10.910	Holz	B-08137*	34,30	41,16
150	CSM15024E	2,4	20	24	1,5	20		ATB	●	●	10.180	Holz	B-08280*	38,90	46,68
	CSC16016E	2,4	20	16	1,5	20	15,88	ATB	●	●	9.540	Holz	B-32091	PaA	PaA
160	CSM16024E	2,4	20	24	1,5	20	15,88	ATB	●	●	9.540	Holz	B-32203	41,20	49,44
	CSM16040E	2,4	20	40	1,5	20	15,88	ATB	●	●	9.540	Holz	B-32297	49,40	59,28
	CSC16510E	2,0	20	10	1,4	20		FTG	●	●	9.250	Holz	B-08159	34,30	41,16
	CSC16510G	2,0	30	10	1,4	20		FTG	●	●	9.250	Holz	B-08165	34,30	41,16
165	CSM16524G	2,4	30	24	1,5	20		ATB	●	●	9.250	Holz	B-08305	36,50	43,80
	CSM16540G	2,4	30	40	1,5	20		ATB	●	●	9.250	Holz	B-32306	46,60	55,92
	CSC17016G	2,4	30	16	1,5	20	15,88	ATB	●	●	8.980	Holz	B-08171*	28,50	34,20
170	CSM17024G	2,4	30	24	1,5	20	15,88	ATB	●	●	8.980	Holz	B-08311*	38,90	46,68
	CSM17040G	2,4	30	40	1,5	20	15,88	ATB	●	●	8.980	Holz	B-32312	49,40	59,28
	CSC18016E	2,4	20	16	1,5	20		ATB	●	●	8.480	Holz	B-08187*	30,20	36,24
180	CSC18016G	2,4	30	16	1,5	20		ATB	●	●	8.480	Holz	B-08193*	34,30	41,16
	CSM18024E	2,4	20	24	1,5	20		ATB	●	●	8.480	Holz	B-08327*	38,90	46,68
	CSM18024G	2,4	30	24	1,5	20		ATB	●	●	8.480	Holz	B-08333*	41,20	49,44
	CSM18040E	2,4	20	40	1,5	20		ATB	●	●	8.480	Holz	B-08458*	41,20	49,44
	CSM18040G	2,4	30	40	1,5	20		ATB	●	●	8.480	Holz	B-08464*	43,90	52,68
	CSC18516C	1,8	15,88	16	1,2	20		ATB	●	●	8.250	Holz	B-08202*	34,30	41,16
185	CSM18524C	1,8	15,88	24	1,2	20		ATB	●	●	8.250	Holz	B-08349*	49,40	59,28
	CSC19012G	2,0	30	12	1,4	20	15,88/20	FTG	●	●	8.040	Holz	B-32144	36,50	43,80
190	CSM19024G	2,2	30	24	1,4	20	15,88/20	ATB	●	●	8.040	Holz	B-32247	41,20	49,44
	CSM19024C	2,2	15,88	24	1,4	20		ATB	●	●	8.040	Holz	B-08361*	36,50	43,80
	CSM19040G	2,2	30	40	1,4	20	15,88/20	ATB	●	●	8.040	Holz	B-32340	52,50	63,00
	CSM19040C	2,2	15,88	40	1,4	20		ATB	●	●	8.040	Holz	B-08492*	41,20	49,44
210	CSXF19060G	2,2	30	60	1,4	15	15,88/20	ATAF	●	●	8.040	Holz	B-08551	52,50	63,00
	CSC21016G	2,4	30	16	1,6	20		ATB	●	●	7.300	Holz	B-08230*	38,90	46,68
	CSM21024G	2,4	30	24	1,6	20		ATB	●	●	7.300	Holz	B-08377*	46,60	55,92
230	CSM21040G	2,4	30	40	1,6	20		ATB	●	●	7.300	Holz	B-32356	59,00	70,80
	CSC23018G	2,6	30	18	1,6	20		ATB	●	●	6.640	Holz	B-08246*	46,60	55,92
	CSM23024G	2,3	30	24	1,6	20		ATB	●	●	6.640	Holz	B-08383	55,80	66,96
	CSM23040G	2,6	30	40	1,6	20		ATB	●	●	6.640	Holz	B-08517	59,00	70,80
	CSXF23060G	2,8	30	60	1,8	15		ATAF	●	●	6.640	Holz	B-08567*	62,20	74,64
	CSC23518G	2,6	30	18	1,6	50		ATB	●	●	6.500	Holz	B-32166	PaA	PaA
235	CSM23520G	2,3	30	20	1,6	20		ATB	●	●	6.500	Holz	B-32269	43,90	52,68
	CSM23524G	2,3	30	24	1,6	20		ATB	●	●	6.500	Holz	B-08408	55,80	66,96
	CSM23540G	2,6	30	40	1,6	20		ATB	●	●	6.500	Holz	B-08523	59,00	70,80
	CSXF23560G	2,8	30	60	1,8	15		ATAF	●	●	6.500	Holz	B-08589	62,20	74,64
270	CSC27024G	2,6	30	24	1,8	20		ATB	●	●	5.650	Holz	B-32172	65,50	78,60
	CSM27040G	2,6	30	40	1,6	20		ATB	●	●	5.650	Holz	B-08539	80,40	96,48
	CSXF27060G	2,8	30	60	1,8	15	20	ATAF	●	●	5.650	Holz	B-08573	84,70	101,64
355	CSC35524G	3,0	30	24	2,2	20		ATB	●	●	4.300	Holz	B-32188	102,90	123,48
	CSM35540G	3,0	30	40	2,2	20		ATB	●	●	4.300	Holz	B-08414	113,70	136,44
	CSM35560G	3,0	30	60	2,2	20		ATB	●	●	4.300	Holz	B-08545	119,00	142,80

\* solange Vorrat reicht



MAKBLADE PLUS

Für Kapp- und Gehrungssägen bzw. Tischkreissägen

Die "Makblade Plus" Sägeblätter haben mit Kunstharz gefüllte Schlitz. Diese Schlitz dämpfen Vibrationen und reduzieren den Lärm beim Arbeiten. Ein kaum vibrierendes Sägeblatt ermöglicht eine exakte Schnittführung und reduziert ein Verbiegen des Sägeblattes. Die HM bestückten Zähne haben dadurch eine erheblich längere Lebensdauer.

Die Verwendung eines speziellen Grundkörpers ermöglicht ein sehr schmales Sägeblatt und feinere Schnitte.

Vibrationsdämpfungssystem bestehend aus einer Kunstharzfällung in einem lasergeschnittenen Schlitz.

Speziell beschichtet für extrem wenig Reibung, sanften Vorschub und Schutz gegen Korrosion und Harz.

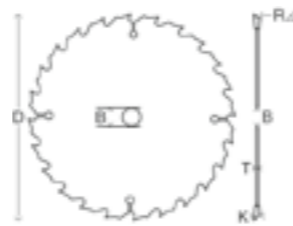

Blatt Ø (mm) (D)	ID Nummer	Schnittstärke (mm) (K)	Bohr Ø (mm) (B)	Zähne	Blattstärke (mm) (T)	Winkel (R)	Ring Ø (mm)	Zahnform	Querschnitt	Längsschnitt	max. Drehzahl	Material-Typ	Bestell-Nr.	Preis (€) exkl. MwSt.	Preis (€) inkl. MwSt.
190	MSC19024EL	2,2	20	24	1,6	5		ATB	●		8.040	Holz	B-08604	65,50	78,60
	MSF19060EL	2,0	20	60	1,4	5		ATAF	●		8.040	Holz	B-08757	80,40	96,48
200	TSM20036GL	2,6	30	36	1,6	20		ATB	●	●	7.630	Holz	B-09802*	119,00	142,80
	TSF20060GL	2,6	30	60	1,6	15		ATAFR	●	●	7.630	Holz	B-08822*	119,00	142,80
216	MSC21624GL	2,4	30	24	1,6	5		ATB	●		7.070	Holz	B-32443	PaA	PaA
	MSM21648GL	2,4	30	48	1,6	5		ATAF	●		7.070	Holz	B-08632	93,30	111,96
	MSM21660GL	2,1	30	60	1,6	5		ATAF	●		7.070	Holz	B-08676	108,30	129,96
	MSXF21680GL	2,8	30	80	1,8	5		ATAF	●		7.070	Holz	B-08791	152,20	182,64
250	TSM25040GL	2,8	30	40	1,8	20		ATB	●	●	6.110	Holz	B-09818*	144,60	173,52
	TSF25080GL	2,8	30	80	1,8	15		ATAFR	●	●	6.110	Holz	B-08838*	175,70	210,84
255	MSC25532GL	2,3	30	32	1,8	5		ATB	●		5.990	Holz	B-08626*	102,90	123,48
	MSM25540GL	2,4	30	40	1,8	5		ATAF	●		5.990	Holz	B-08648*	108,30	129,96
	MSM25560GL	2,3	30	60	1,8	5		ATAF	●		5.990	Holz	B-08682*	130,80	156,96
	MSF25572GL	2,4	30	72	1,8	5		ATAF	●		5.990	Holz	B-08763*	144,60	173,52
260	MSM26040GL	2,3	30	40	1,8	5		ATAF	●		5.870	Holz	B-08654	113,70	136,44
	TSM26048GL	2,8	30	48	1,8	20		ATB	●	●	5.870	Holz	B-09824	184,30	221,16
	MSM26060GL	2,3	30	60	1,8	5		ATAF	●		5.870	Holz	B-32524	130,80	156,96
	MSM26070GL	2,3	30	70	1,8	5		ATAF	●		5.870	Holz	B-32530	PaA	PaA
	MSF26080GL	2,3	30	80	1,8	5		ATAF	●		5.870	Holz	B-08779	144,60	173,52
300	TSF26080GL	2,8	30	80	1,8	15		ATAFR	●	●	5.870	Holz	B-08844	184,30	221,16
	MSXF260100GL	2,3	30	100	1,8	5		ATAF	●		5.870	Holz	B-08800	159,60	191,52
	TSM30048GL	2,8	30	48	1,8	20		ATB	●	●	5.090	Holz	B-09830*	144,60	173,52
	TSF300100GL	2,8	30	100	1,8	15		ATAFR	●	●	5.090	Holz	B-08850*	210,00	252,00
	MSM30540GL	2,3	30	40	1,8	5		ATAF	●		5.000	Holz	B-08660	152,20	182,64
305	MSM30560GLA	2,6	30	60	2,0	5		ATAF	●		5.000	Holz	B-08729	184,30	221,16
	MSM30570GL	2,5	30	70	1,9	0		ATAF	●		5.000	Holz	B-08735	137,20	164,64
	MSF30580GL	2,3	30	80	1,8	5		ATAF	●		5.000	Holz	B-08785	192,80	231,36
350	MSXF305100GL	2,3	30	100	1,8	5		ATAF	●		5.000	Holz	B-08816	201,40	241,68
	TSM35056GL	3,5	30	56	2,5	20		ATB	●	●	4.360	Holz	B-09846*	159,60	191,52
355	TSF350100GL	3,0	30	100	2,0	15		ATAFR	●	●	4.360	Holz	B-08866*	261,40	313,68
	MSM35580GL	3,0	30	80	2,2	5		ATAF	●		4.300	Holz	A-02618	250,70	300,84

\* solange Vorrat reicht

MAKBLADE

Für Kapp- und Gehrungssägen bzw. Handkreissägen

Ein reichhaltiges Sortiment an Sägeblätter für Kapp- und Gehrungssägen alle Marken und Modelle. Auch für Akku Kapp- und Gehrungssägen geeignet. Eine große Auswahl an verschiedenen Größen von 190 mm bis 305 mm Durchmesser und 24 bis 100 Zähne. Deckt vom groben Ablängen bis zum exakten Passschnitt alle Bereiche ab.

Voll gehärtete und exakt ausgerichtete Sägeblätter absorbieren Schläge und sorgen für Spurtreue.

Feingeschliffene, länger haltbare Schneiden reduzieren die Belastung. Dies kommt der Maschine und dem Sägeblatt zugute.

Schmale Sägeblätter sorgen für geringen Verschleiß und garantieren einen sanften Vorschub.

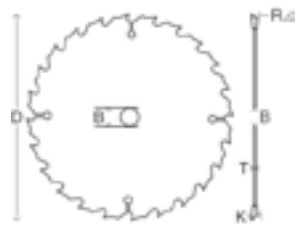

Blatt Ø (mm) (D)	ID Nummer	Schnittstärke (mm) (K)	Bohr Ø (mm) (B)	Zähne	Blattstärke (mm) (T)	Winkel (R)	Ring Ø (mm)	Zahnform	Querschnitt	Längsschnitt	max. Drehzahl	Material-Typ	Bestell-Nr.	Preis (€) exkl. MwSt.	Preis (€) inkl. MwSt.
190	MSC19024E	2,2	20	24	1,6	5		ATB	●		8.040	Holz	B-32708	43,90	52,68
	MSM19048E	2,2	20	48	1,6	5		ATB	●		8.040	Holz	B-08953	55,80	66,96
	MSF19060E	2,0	20	60	1,4	5		ATB	●		8.040	Holz	B-09042	62,20	74,64
216	MSC21624G	2,4	30	24	1,6	5		ATB	●		7.070	Holz	B-08903	55,80	66,96
	MSM21648G	2,4	30	48	1,6	5		ATB	●		7.070	Holz	B-32764	80,40	96,48
	MSF21660G	2,0	30	60	1,4	5		ATB	●		7.070	Holz	B-32839	PaA	PaA
	MSXF21680G	2,8	30	100	1,8	5		ATB	●		7.070	Holz	B-32867	84,70	101,64
250	MSC25032G	2,4	30	32	1,6	5		ATAF	●		6.110	Holz	B-08919	55,80	66,96
	MSM25048G	2,4	30	48	1,8	5		ATB	●		6.110	Holz	B-08975	68,80	82,56
	MSM25060G	2,3	30	60	1,8	5		ATB	●		6.110	Holz	B-09008	80,40	96,48
	MSF25072G	2,4	30	72	1,8	5		ATB	●		6.110	Holz	B-09064*	68,80	82,56
	MSXF250100G	2,3	30	100	1,8	5		ATB	●		6.110	Holz	B-09101*	80,40	96,48
255	MSC25532G	2,3	30	32	1,8	5		ATAF	●		5.990	Holz	B-32720	89,00	106,80
	MSM25560G	2,3	30	60	1,8	5		ATB	●		5.990	Holz	B-09014	68,80	82,56
	TSC26024G	2,3	30	24	1,6	20		ATB	●	●	5.870	Holz	B-33679	PaA	PaA
260	MSC26032G	2,3	30	32	1,8	5		ATAF	●		5.870	Holz	B-08931	68,80	82,56
	MSM26040G	2,3	30	40	1,8	5		ATB	●		5.870	Holz	B-32770	55,80	66,96
	MSM26060G	2,3	30	60	1,8	5		ATB	●		5.870	Holz	B-09020	65,50	78,60
	MSF26080G	2,3	30	80	1,8	5		ATB	●		5.870	Holz	B-32845	PaA	PaA
	MSXF260100G	2,3	30	100	1,8	5		ATB	●		5.870	Holz	B-09117	89,00	106,80
305	MSC30532G	2,3	30	32	1,8	5		ATAF	●		5.000	Holz	B-08947	80,40	96,48
	MSM30540G	2,3	30	40	1,8	5		ATB	●		5.000	Holz	B-08997	80,40	96,48
	MSM30560G	2,3	30	60	1,8	5		ATB	●		5.000	Holz	B-32817	97,60	117,12
	MSF30580G	2,3	30	80	1,8	5		ATB	●		5.000	Holz	B-32851	108,30	129,96
315	MSXF305100G	2,3	30	100	1,8	5		ATB	●		5.000	Holz	B-09123	113,70	136,44
	TSC31528G	2,8	30	28	2,0	20		ATB	●	●	4.850	Holz	B-46171	89,00	106,80
	TSM31548G	2,8	30	48	2,0	10		ATB	●	●	4.850	Holz	B-46187	102,90	123,48
	TSF31560G	2,8	30	60	2,0	10		ATB	●	●	4.850	Holz	B-46193	113,70	136,44

\* solange Vorrat reicht

SÄGEBLÄTTER „ECONOMY“

Für Tischkreis-, Kapp- und Gehrungssägen

Kreissägeblätter mit einem ausgezeichneten Preis-Leistungs-Verhältnis. Ideal für Hobbyanwender und den gelegentlichen Einsatz.

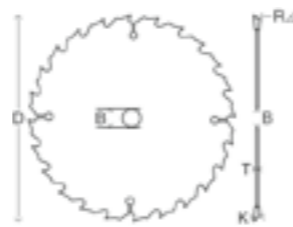

Blatt Ø (mm) (D)	ID Nummer	Schnittstärke (mm) (K)	Bohr Ø (mm) (B)	Zähne	Blattstärke (mm) (T)	Winkel° (R)	Ring Ø (mm)	Zahnform	Querschnitt	Längsschnitt	max. Drehzahl	Material-Typ	Bestell-Nr.	Preis (€) exkl. MwSt.	Preis (€) inkl. MwSt.
255		2,6	30	40	1,8	15		ATB	●	●	5.870	Holz	D-74049	23,70	28,44
260		2,6	30	40	1,8	15		ATB	●	●	5.870	Holz	D-74077	22,40	26,88

SPEZIAL – AKKU-HANDKREISSÄGEN

Für Akku-Handkreissägen

Premium Sägeblätter speziell für Akku Handkreissägen, schont den Akku und schützt den Motor. Geeignet zur Holzbearbeitung und erhältlich für alle gängigen Modelle - natürlich in bewährter Makita Qualität!



Extra dünner, perfekt ausgerichteter Grundkörper aus Stahl für exakten Geradeauslauf.

Zahndesign für universelle Schnitte in Holz. Präzise feingeschliffene HM-Schneiden für einfache, reibungslose Schnitte und eine lange Lebensdauer.

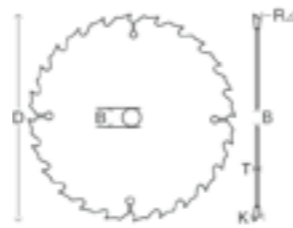

Blatt Ø (mm) (D)	ID Nummer	Schnittstärke (mm) (K)	Bohr Ø (mm) (B)	Zähne	Blattstärke (mm) (T)	Winkel° (R)	Ring Ø (mm)	Zahnform	Querschnitt	Längsschnitt	max. Drehzahl	Material-Typ	Bestell-Nr.	Preis (€) exkl. MwSt.	Preis (€) inkl. MwSt.
85	CCF8520B	1,0	15	20	0,7	10		ATB	●	●	2.240	Holz	B-33576	15,20	18,24
136	CCM13624A	1,5	10	24	1,0	20		ATAF	●	●	4.500	Holz	B-09139*	34,30	41,16
	CCF13636A	1,5	10	36	1,0	18		ATAF	●	●	4.500	Holz	B-32948	34,30	41,16
	CCF13636E	1,5	20	36	1,0	18		ATAF	●	●	4.500	Holz	B-33635	36,50	43,80
	CCC13616E	1,5	20	16	1,0	20		ATAF	●	●	4.500	Holz	B-10643	36,50	43,80
150	CCM15024A	1,5	10	24	1,0	20		ATAF	●	●	2.500	Holz	B-09145*	34,30	41,16
	CCF15040A	1,5	10	40	1,0	18		ATAF	●	●	2.500	Holz	B-09226*	36,50	43,80
165	BSS16524E	1,5	20	24	1,0	20		ATAF	●	●	4.770	Holz	B-32910	PaA	PaA
	CCC16524A	1,5	10	24	1,0	20		ATAF	●	●	4.770	Holz	B-09189	34,30	41,16
	CCM16540E	1,6	20	40	1,0	18		ATAF	●	●	4.770	Holz	B-32954	38,90	46,68
190	BSS16540E	1,6	20	40	1,0	18		ATAF	●	●	4.770	Holz	B-32960	38,90	46,68
	CCC19024G	2,0	30	24	1,4	20		ATAF	●	●	3.000	Holz	B-32926	38,90	46,68
	CCM19040G	2,0	30	40	1,4	10		ATAF	●	●	3.000	Holz	B-09254	46,60	55,92

\* solange Vorrat reicht

SPEZIAL – AKKU-TAUCHSÄGEN

Für Akku-Tauchsägen

Extra dünne Sägeblätter speziell für Akku-Tauchsägen.



Blatt Ø (mm) (D)	ID Nummer	Schnittstärke (mm) (K)	Bohr Ø (mm) (B)	Zähne	Blattstärke (mm) (T)	Winkel° (R)	Ring Ø (mm)	Zahnform	Querschnitt	Längsschnitt	max. Drehzahl	Material-Typ	Bestell-Nr.	Preis (€) exkl. MwSt.	Preis (€) inkl. MwSt.
165	CCPM16528E	2,0	20	28	1,4	15	-	ATB	●	●	9.250	Holz	B-56699	62,20	74,64
	CCPF16548EL	1,85	20	48	1,25	8	-	ATB	●	●	9.250	Holz	B-56764	80,40	96,48
	CCPA16556EL	2,0	20	56	1,4	-3	-	TCG	●	●	9.250	Alu	B-56770	113,70	136,44
	CCPXF16560EL	2,0	20	60	1,4	5	-	Hi-ATB	●	●	9.250	Holz, MDF, Laminat	B-56720	97,60	117,12
	CCPXF16560EL	2,0	20	60	1,4	5	-	TCG	●	●	9.250	Holz, MDF	B-56736	84,70	101,64
	CCPF16548EL	2,0	20	48	1,4	5	-	TCG	●	●	9.250	CORIAN®	B-56742	97,60	117,12

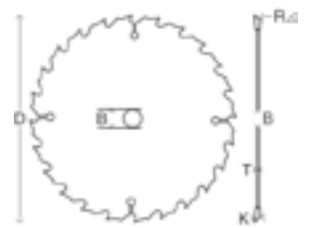

SPEZIAL – AKKU-KAPPSÄGEN



Blatt Ø (mm) (D)	ID Nummer	Schnittstärke (mm) (K)	Bohr Ø (mm) (B)	Zähne	Blattstärke (mm) (T)	Winkel° (R)	Ring Ø (mm)	Zahnform	Querschnitt	Längsschnitt	max. Drehzahl	Material-Typ	Bestell-Nr.	Preis (€) exkl. MwSt.	Preis (€) inkl. MwSt.
165		1,9	20	64	1,4	10		ATAF			9.250	Holz	B-56487	62,20	74,64
		1,8	20	60	1,2	5		TCG			9.250	Aluminium	B-56530	65,50	78,60
190	CMSC19024E	1,9	20	24	1,4	-18		ATAF			3.000	Holz	B-21967*	38,90	46,68

\* solange Vorrat reicht

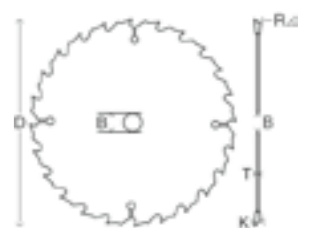



EFFICUT

Für Akku-Handkreissägen, Akku-Kappsägen und Akku-Tauchsägen

Neu entwickeltes Zahndesign speziell für akkubetriebene Sägen, schont den Akku und schützt den Motor. Natürlich in bewährter Makita Qualität!

Neue Zahnform für geringeren Widerstand. Extra dünner, perfekt ausgerichteter Grundkörper aus Stahl für exakten Geradeauslauf.

Präzise feingeschliffene HM-Schneiden mit neuer Geometrie für reibungslose Schnitte und eine lange Akkulaufzeit.

Aufgrund der dünnen Bauform empfehlen wir bei Längsschnitten in Massivholz, ein Sägeblatt mit einer dickeren Blattstärke zu verwenden.

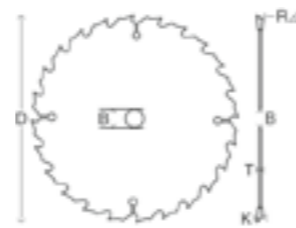

EFFICUT-SÄGEBLÄTTER FÜR AKKU-HANDKREISSÄGEN

Blatt Ø (mm) (D)	ID Nummer	Schnittstärke (mm) (K)	Bohr Ø (mm) (B)	Blattstärke (mm) (T)	Zähne	Winkel (R)	Zahnform	max. Drehzahl	Material-Typ	Geeignet für	Bezeichnung	Bestell-Nr.	Preis (€) exkl. MwSt.	Preis (€) inkl. MwSt.
150	MCCSM15025E	1,4	20	1,0	25	23	ATAFR	10.180	Holz	Akku-Handkreissägen	EFFICUT	E-06890*	36,50	43,80
	CCMF16525E	1,4	20	1,0	25	23	ATAFR	9.250	Holz, MDF, Laminat	Akku-Handkreissägen	EFFICUT	B-62985	41,20	49,44
	CCF16540EL	1,5	20	1,0	40	15	ATAFR	9.250	Holz, WPC	Akku-Handkreissägen	EFFICUT	E-12223	55,80	66,96
165	CCXF16556EL	1,45	20	1,0	56	23	ATAFR	9.250	Holz, MDF, Laminat	Akku-Handkreissägen, sauberer und lärmärmer Schnitt	EFFICUT	B-57336	80,40	96,48
185	CCM18524G	1,45	30	1,0	24	23	ATAFR	8.250	Holz	XGT Akku-Handkreissäge RS001G	EFFICUT	E-08676	41,20	49,44
190	CCM19024G	1,45	30	1,0	24	23	ATAFR	8.040	Holz, MDF, Laminat	Akku-Handkreissägen	EFFICUT	B-64191	43,90	52,68
	CCF19045G	1,45	30	1,0	45	23	ATAFR	8.040	Holz	Akku-Handkreissägen	EFFICUT	B-68638	55,80	66,96
235	CCM23524G	2,2	30	1,5	24	20	ATBR	6.500	Holz, MDF, Laminat	Akku-Handkreissägen	EFFICUT	E-01909	49,40	59,28
260	CCC26024G	2,15	30	1,5	24	23	ATAFR	5.870	Holz	XGT Akku-Handkreissäge RS002G	EFFICUT	E-07705	76,20	91,44
270	CCC27024G	2,15	30	1,5	24	23	ATAFR	5.650	Holz	Akku-Handkreissägen	EFFICUT	E-12946	76,20	91,44

\* solange Vorrat reicht



Preise sind unverbindlich empfohlene VK-Preise.

EFFICUT-SÄGEBLÄTTER für Akku-Kapp- & Gehrungssägen

Blatt Ø (mm) (D)	ID Nummer	Schnittstärke (mm) (K)	Bohr Ø (mm) (B)	Blattstärke (mm) (T)	Zähne	Winkel (R)	Zahnform	max. Drehzahl	Material-Typ	Geeignet für	Bezeichnung	Bestell-Nr.	Preis (€) exkl. MwSt.	Preis (€) inkl. MwSt.
165	CMSF16560E	1,85	20	1,35	60	10	ATAFR	9.250	Holz	Akku-Kappsägen	EFFICUT	B-69858	65,50	78,60
	CMSM21645G	2	30	1,5	45	10	ATBR	7.070	Holz, MDF, Laminat	Akku-Kappsägen	EFFICUT	E-06971	65,50	78,60
216	CMSF21660G	2	30	1,5	60	10	ATBR	7.070	Holz, MDF, Laminat	Akku-Kappsägen	EFFICUT	E-08888	76,20	91,44
	CMSXF21680G	2	30	1,5	80	10	ATBR	7.070	Holz, MDF, Laminat	Akku-Kappsägen	EFFICUT	E-08894	89,00	106,80
	CMSM26045G	2,15	30	1,65	45	10	ATAFR	5.870	Holz	Akku-Kappsägen	EFFICUT	B-64630	76,20	91,44
260	CMSF26060G	2,15	30	1,65	60	10	AFATR	5.870	Holz, MDF, Laminat	Akku-Kappsägen	EFFICUT	B-67234	80,40	96,48
	CMSXF26080G	2,15	30	1,65	80	10	ATAFR	5.870	Holz	Akku-Kappsägen	EFFICUT	B-67290	108,30	129,96
	CMSM30560G	2,15	30	1,65	60	10	ATAFR	5.000	Holz	Akku-Kappsägen	EFFICUT	B-67256	113,70	136,44
305	CMSF30580G	2,15	30	1,65	80	10	ATAFR	5.000	Holz	Akku-Kappsägen	EFFICUT	B-67262	119,00	142,80
	CMSXF305100G	2,15	30	1,65	100	10	AFATR	5.000	Holz	Akku-Kappsägen	EFFICUT	B-67278	130,80	156,96

EFFICUT-SÄGEBLÄTTER FÜR METALL

Blatt Ø (mm) (D)	ID Nummer	Schnittstärke (mm) (K)	Bohr Ø (mm) (B)	Blattstärke (mm) (T)	Zähne	Winkel (R)	Zahnform	max. Drehzahl	Material-Typ	Geeignet für	Bezeichnung	Bestell-Nr.	Preis (€) exkl. MwSt.	Preis (€) inkl. MwSt.
136	MCCS13645E	1,1	20	0,95	45		SMTCG	4.500	Stahl- u. Edelstahlprofile bis 3 mm Wandstärke	Akku-Metallhandkreissägen	EFFICUT-Metal	B-69272	76,20	91,44
	MCCS15033E	1,1	20	0,95	33		SMTCG	4.680	Stahlprofile bis 3 mm Wandstärke	Akku-Metallhandkreissägen	EFFICUT-Metal	B-69325	72,30	86,76
150	MCCS15048E	1,1	20	0,95	48		SMTCG	4.680	Stahl- u. Edelstahlprofile bis 3 mm Wandstärke	Akku-Metallhandkreissägen	EFFICUT-Metal	B-69331	84,70	101,64
165	CMSA16554EL	1,5	20	1,15	54		SMTCG	9.250	Alu-Profile	Akku-Kappsägen	EFFICUT-Alu	E-16760	93,30	111,96
	MCCS18545GL	1,4	39	1,2	45		SMTCG	5.800	Stahl	Akku-Metallhandkreissägen	EFFICUT-Metal	E-12859*	113,70	136,44
185	MCCS18560GL	1,4	30	1,2	60		SMTCG	5.800	Stahl und Edelstahl	Akku-Metallhandkreissägen	EFFICUT-Metal	E-12843	144,60	173,52
260	MCCSM26030E	1,85	30	1,5	81	-3	SMTCG	5.870	Alu-Profile	Akku-Kappsägen	EFFICUT-Alu	E-06317	113,70	136,44

\* solange Vorrat reicht

ET – Ersatzteil PaA – Preis auf Anfrage

**SPEZIAL – EINGEBETTETE SCHNEIDEN**

**Für Handkreissägen**

Entwickelt für Makita und andere Hersteller, zeichnen sich Sägeblätter mit eingebetteten Zähnen (auch Tiefzahn-Sägeblätter genannt) durch hervorragende Lebensdauer aus. Tiefzahn - Sägeblätter besitzen eine sehr starke Verbindung zwischen Schneide und Sägeblattkörper.

Astlöcher, Nägel und Schrauben stellen für dieses Spezialsägeblatt keine Herausforderung dar. Speziell für altes Bauholz und Abrissarbeiten.

Schneidet Nägel und Knoten.

Extrem robust und langlebig.

Ausgedehnte Serviceintervalle und hohe Nutzbarkeit.

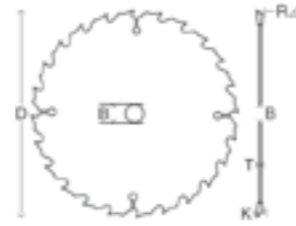

Blatt Ø (mm) (D)	ID Nummer	Schnittstärke (mm) (K)	Bohr Ø (mm) (B)	Zähne	Blattstärke (mm) (T)	Winkel° (R)	Ring Ø (mm)	Zahnform	Querschnitt	Längsschnitt	max. Drehzahl	Material-Typ	Bestell-Nr.	Preis (€) exkl. MwSt.	Preis (€) inkl. MwSt.
165	CSCE16516E	2,0	20	16	1,25	23		ATB	●	●	9.250	Holz	B-09329	49,40	59,28
	CSME16524E	2,0	20	24	1,25	23		ATB	●	●	9.250	Holz	B-33093	59,00	70,80
	CSME16540E	2,0	20	40	1,25	18		ATB	●	●	9.250	Holz	B-33168	72,30	86,76
185	CSCE18516G	2,0	30	16	1,25	25		ATB	●	●	8.250	Holz	B-33043	PaA	PaA
	CSME18520G	2,0	30	20	1,25	25		ATB	●	●	8.250	Holz	B-09416*	41,20	49,44
	CSME18540G	2,0	30	40	1,25	25		ATB	●	●	8.250	Holz	B-09494	55,80	66,96
190	CSCE19016G	2,0	30	16	1,25	23		ATB	●	●	8.040	Holz	B-09357	38,90	46,68
	CSME19024G	2,0	30	24	1,25	23		ATB	●	●	8.040	Holz	B-09422	43,90	52,68
	CSME19040G	2,0	30	40	1,25	23		ATB	●	●	8.040	Holz	B-33180	62,20	74,64
235	CSCE23520G	2,3	30	20	1,6	25		ATB	●	●	6.500	Holz	B-09379	59,00	70,80
	CSME23524G	2,3	30	24	1,6	23		ATB	●	●	6.500	Holz	B-09444	65,50	78,60
	CSME23548G	2,3	30	48	1,6	18		ATB	●	●	6.500	Holz	B-09519	89,00	106,80
270	CSME27024G	2,6	30	24	1,8	23		ATB	●	●	5.650	Holz	B-33146	PaA	PaA
	CSME27040G	2,6	30	40	1,8	18		ATB	●	●	5.650	Holz	B-33205	PaA	PaA
	CSME27060G	2,6	30	60	1,8	18		ATB	●	●	5.650	Holz	B-09531	137,20	164,64
355	CSCE35524G	3,0	30	24	2,2	23		ATB	●	●	4.300	Holz	B-09385	175,70	210,84
	CSME35540G	3,0	30	40	2,2	23		ATB	●	●	4.300	Holz	B-09466	175,70	210,84

\* solange Vorrat reicht

**SPEZIAL – TAUCHSÄGEN**

**Für Tauchsägen**

Sägeblätter speziell entwickelt für Tauchsägen. Modelle für Holz und Aluminium verfügbar. Tauchsägeblätter sind ähnlich aufgebaut wie Makblade Sägeblätter inklusive dem patentierten Vibrationsdämpfungssystem. Dadurch läuft es ruhiger und taucht ohne Mühe in das Material ein.

Das Vibrationsdämpfungssystem besteht aus einer Kunstharzfällung in einem lasergeschnittenen Schlitz.

Die Verwendung eines speziellen Grundkörpers ermöglicht ein sehr schmales Sägeblatt und feinere Schnitte.

Modelle für Holz und Aluminium verfügbar.

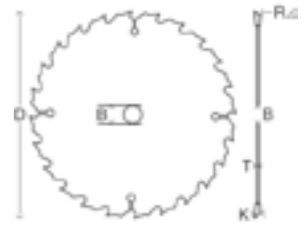
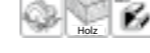

Blatt Ø (mm) (D)	ID Nummer	Schnittstärke (mm) (K)	Bohr Ø (mm) (B)	Zähne	Blattstärke (mm) (T)	Winkel° (R)	Ring Ø (mm)	Zahnform	Querschnitt	Längsschnitt	max. Drehzahl	Material-Typ	Bestell-Nr.	Preis (€) exkl. MwSt.	Preis (€) inkl. MwSt.
160	CSP16028E	2,2	20	28	1,6	23		ATB	●	●	9.540	Holz	B-09260	49,40	59,28
	CSP16048E	2,2	20	48	1,6	8		ATB	●	●	9.540	Holz	B-09276*	62,20	74,64
165	CSP16528E	2,2	20	28	1,6	23		ATB	●	●	9.250	Holz	B-09282*	62,20	74,64
	CSP16548E	2,2	20	48	1,6	8		ATB	●	●	9.250	Holz	B-33015	80,40	96,48
	CSPX16556E	2,4	20	56	1,7	-3		TCG	●	●	9.250	Aluminium	B-33021	113,70	136,44
190	CSP19024G	2,2	30	24	2,2	20		ATB	●	●	8.250	Holz	B-19015	59,00	70,80

**SPEZIAL – LAMINAT**

**Für Akku-Handkreissägen und Kappsägen**

Speziell entwickelt zum Schneiden von Laminat. Für einen sauberen und sehr leisen Schnitt.

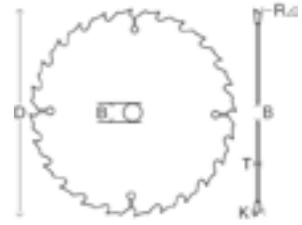

Blatt Ø (mm) (D)	ID Nummer	Schnittstärke (mm) (K)	Bohr Ø (mm) (B)	Zähne	Blattstärke (mm) (T)	Winkel° (R)	Zahnform	max. Drehzahl	Material-Typ	Bestell-Nr.	Preis (€) exkl. MwSt.	Preis (€) inkl. MwSt.
165	CCXF16552EL	1,45	20	52	1,0	10	TCG	4.770	Laminat	B-29452	84,70	101,64
190	MSXF19060EL	2,0	20	60	1,4	5	TCG	8.040	Laminat	B-33847	PaA	PaA
250	MSXF25084GL	2,5	30	84	1,8	5	TCG	6.110	Laminat	B-29480*	167,20	200,64
260	MSXF26084GL	2,5	30	84	1,8	5	TCG	5.870	Laminat	B-29496	167,20	200,64
305	MSXF30596GL	2,5	30	96	1,8	5	TCG	5.000	Laminat	B-29505	192,80	231,36

\* solange Vorrat reicht



**SPEZIAL – BAUSTELLE**

**Für Handkreissägen**

Speziell entwickelt für grobe Einsätze auf Baustellen. Das Blatt verfügt über eingebettete Schneiden und ist äußerst robust ausgelegt.

Schneidet mühelos alle Arten von Holz inkl. Nägel und Betonrückstände.

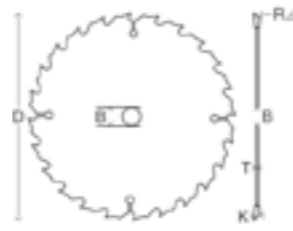

Blatt Ø (mm) (D)	ID Nummer	Schnittstärke (mm) (K)	Bohr Ø (mm) (B)	Zähne	Blattstärke (mm) (T)	Winkel° (R)	Ring Ø (mm)	Zahnform	Querschnitt	Längsschnitt	max. Drehzahl	Material-Typ	Bestell-Nr.	Preis (€) exkl. MwSt.	Preis (€) inkl. MwSt.
190	CSCE19012G	2,6	30	12	1,6			FTG	●	●	8.040	Holz	B-13683	38,90	46,68
235	CSCE23516G	2,8	30	16	1,8			FTG	●	●	6.500	Holz	B-13699	46,60	55,92

**SPEZIAL – SANDWICHPANELEE**

**Für Handkreissägen**

Spezielles Kaltschnittsägeblatt eigens entwickelt zum sauberen Auftrennen von Sandwichpaneelen.

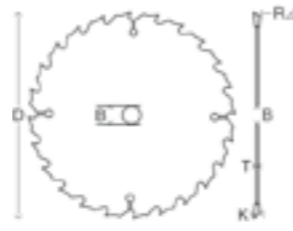

Blatt Ø (mm) (D)	ID Nummer	Schnittstärke (mm) (K)	Bohr Ø (mm) (B)	Zähne	Blattstärke (mm) (T)	Winkel° (R)	Ring Ø (mm)	Zahnform	max. Drehzahl	Material-Typ	Bestell-Nr.	Preis (€) exkl. MwSt.	Preis (€) inkl. MwSt.
165	CSF16542EL	1,75	20	42	1,4			SMTCG	9.250	Sandwich-paneele, sauberer Schnitt, lärmarm	B-63149	93,30	111,96
235	CSF23550GL	2,2	30	50	1,8			SMTCG	6.500	Sandwich-paneele	B-33582	130,80	156,96
270	CSF27060GL	2,4	30	60	2,0			ATB	5.650	Sandwich-paneele	B-33598	219,60	263,52
355	CSF35580GL	2,6	30	80	2,2			SMTCG	4.300	Sandwich-paneele	B-33607	250,70	300,84

**SPEZIAL – 2712**

**Passendes Sägeblatt zu Tischkreissäge 2712**

Robustes Blatt für schnelle Schnitte in alle Arten von Holz.

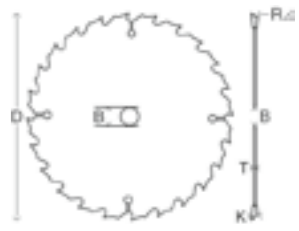
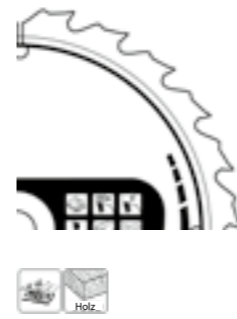

Blatt Ø (mm) (D)	ID Nummer	Schnittstärke (mm) (K)	Bohr Ø (mm) (B)	Zähne	Blattstärke (mm) (T)	Winkel° (R)	Zahnform	max. Drehzahl	Material-Typ	Bestell-Nr.	Preis (€) exkl. MwSt.	Preis (€) inkl. MwSt.
315		2,8	30	40	2,0	9	ATB	4.850	Holz	JM27170005	PaA	PaA

**SPEZIAL – METALL**

Die neu entwickelten Metallsägeblätter sorgen für noch schönere und schnellere Schnitte als bisher.

Ein neu zusammengesetzter Hartmetall-Werkstoff kombiniert mit einzigartigem Zahndesign sorgt für eine ausgezeichnete Bruchresistenz.

Makita Metallsägeblätter halten bis zu 30 mal länger als Metalltrennscheiben.

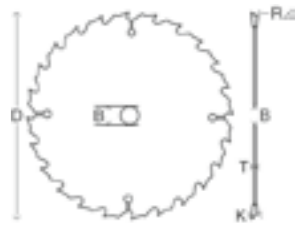

Blatt Ø (mm) (D)	ID Nummer	Schnittstärke (mm) (K)	Bohr Ø (mm) (B)	Zähne	Blattstärke (mm) (T)	Winkel° (R)	Ring Ø (mm)	Zahnform	max. Drehzahl	Material-Typ	Bestell-Nr.	Preis (€) exkl. MwSt.	Preis (€) inkl. MwSt.
136	MCCS13630E	1,5	20	30	1,2	0		MTCG	4.500	Metall	B-33526	84,70	101,64
	MCCS13650E	1,4	20	50	1,1	-15		ATB	4.500	Metall	B-21973*	80,40	96,48
150		1,5	20	32	1,2			MTCG	4.680	Metall	B-46296	49,40	59,28
		1,4	20	52	1,1	-15		ATB	4.680	Metall	B-47008	72,30	86,76
185	MCS18536G	1,9	30	36	1,5			ATB	5.800	Metall	B-33417	108,30	129,96
	MCS18538G	2,0	30	38	1,6			MTCG	5.800	Metall	B-33423	89,00	106,80
	MCS18548G	2,0	30	48	1,6			MTCG	5.800	Metall	B-09787	108,30	129,96
	MCS18548G	1,85	30	48	1,5			SMTCG	5.800	Metall	B-23329**	130,80	156,96
	MCS18556G	1,8	30	56	1,5			SMTCG	5.800	Metall	B-23363**	159,60	191,52
	MCS18570G	1,7	30	70	1,3	-10		FTG	5.800	Metall	B-09771	108,30	129,96
305	MCS30560F	2,1	25,4	60	1,7			TCG	2.000	Weichstahl	B-33439	210,00	252,00
	MCS30578F	2,3	25,4	78	2	-5		MTCG	2.000	Dünnwandiger Weichstahl	B-33467	299,90	359,88

\* Solange Vorrat reicht

\*\* Extra langlebig

**SPEZIAL – ALUMINIUM**

Für Handkreis-, Tischkreis-, Kapp- und Gehrungssägen

Sägeblätter für Handkreis-, Tischkreis-, Kapp- und Gehrungssägen und mit ausgezeichneter Schnittleistung in Alu, Kupfer, Blech, Bronze und andere nicht-eisenhaltige Metalle. Die Sägeblätter sind des weiteren sehr gut zum Schneiden von Plastik und Laminatböden geeignet.

Geben Sie regelmäßig Wachs auf die Schneiden um sie vor Gratbildung zu schützen.

Extra dünn, perfekt ausgerichteter Grundkörper aus Stahl für exakten Geradeauslauf.

Exzellentes Schneidverhalten in nicht eisenhaltige Metalle wegen speziellem Zahnprofil.

Ausgezeichnete Schnittleistung in Laminatböden.

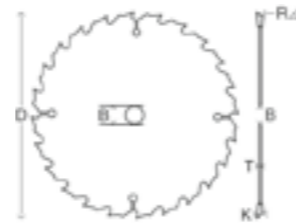

Blatt Ø (mm) (D)	ID Nummer	Schnittstärke (mm) (K)	Bohr Ø (mm) (B)	Zähne	Blattstärke (mm) (T)	Winkel° (R)	Ring Ø (mm)	Zahnform	max. Drehzahl	Material-Typ	Bestell-Nr.	Preis (€) exkl. MwSt.	Preis (€) inkl. MwSt.
136	CCA13650E	1,6	20	50	1,0	0		ATB	4.500	Aluminium	B-40294	72,30	86,76
150		1,6	20	52	1,0	0		ATB	4.680	Aluminium	B-47020	72,30	86,76
160	CSA16060E	2,4	20	60	1,8	0		TCG	9.540	Aluminium	B-33233	59,00	70,80
	CSA16060G	2,4	30	60	1,8	0	20	TCG	9.540	Aluminium	B-09569	68,80	82,56
180	CSA18060G	2,4	30	60	1,8		15,88/20	TCG	8.480	Aluminium	B-09575*	65,50	78,60
185		2,2	30	40	1,4	5		M-Force	8.300	Aluminium	D-62103	17,60	21,12
		2,2	30	60	1,4	5	20	TCG	8.040	Aluminium	D-72970	30,20	36,24
190	CSA19060G	2,4	30	60	1,8		15,88/20	TCG	8.040	Aluminium	B-09597*	89,00	106,80
	MSA19060E	2,0	20	60	1,4	-5		TCG	8.040	Aluminium	B-33283	76,20	91,44
200	TSA20064G	2,8	30	64	2,2			TCG	7.630	Aluminium	B-09690*	102,90	123,48
210		2,4	30	60	1,6	5		TCG	7.170	Aluminium	D-72986	28,50	34,20
216	MSA21664G	2,2	30	64	1,6	-5		TCG	7.070	Aluminium	B-33299	89,00	106,80
235		2,4	30	80	1,6	5		TCG	6.500	Aluminium	D-72992	46,60	55,92
	CSA23580G	2,4	30	80	1,8			TCG	6.500	Aluminium	B-09606	108,30	129,96
250	MSA25080G	2,4	30	80	1,8	-5		TCG	6.110	Aluminium	B-33308	97,60	117,12
	TSA25080G	2,8	30	80	2,2			TCG	6.110	Aluminium	B-09709*	130,80	156,96
260	MSA250100G	2,4	30	100	1,8	-5		TCG	6.110	Aluminium	B-33314	102,90	123,48
		2,8	30	70	1,8	5		TCG	5.870	Aluminium	D-73003*	41,20	49,44
260	MSA26080G	2,3	30	80	1,8	-5		TCG	5.870	Aluminium	B-33320	102,90	123,48
	TSA26080G	2,8	30	80	2,2			TCG	5.870	Aluminium	B-09715*	102,90	123,48
300	MSA260100G	2,3	30	100	1,6	-5		TCG	5.870	Aluminium	B-33336	108,30	129,96
	TSA30080G	2,8	30	80	2,2			TCG	5.090	Aluminium	B-09721*	137,20	164,64
305	MSA30580G	2,3	30	80	1,8	-5		TCG	5.000	Aluminium	B-33342	130,80	156,96
		2,8	30	80	2,0	5		TCG	5.000	Aluminium	D-73019	65,50	78,60
350	MSA305100G	2,3	30	100	1,8	-5		TCG	5.000	Aluminium	B-33358	152,20	182,64
		2,8	30	100	2,0	5		TCG	5.000	Aluminium	D-73025	76,20	91,44
350	TSA350100G	3,2	30	100	2,6			TCG	4.360	Aluminium	B-09737	219,60	263,52
355		3,0	25	80	2,2	5		TCG	4.300	Aluminium	A-02602	367,40	440,88
		3,0	30	120	2,4	-5	25	TCG	4.360	Aluminium	B-12522	250,70	300,84

\* solange Vorrat reicht

**SPEZIAL – EDELSTAHL**

Extra für Edelstahl ausgelegte Sägeblätter sorgen für erhöhte Lebensdauer.

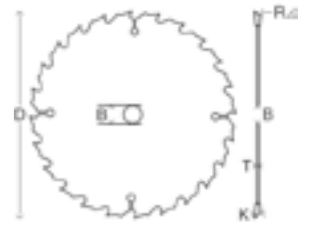
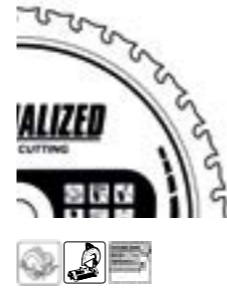

Blatt Ø (mm) (D)	ID Nummer	Schnittstärke (mm) (K)	Bohr Ø (mm) (B)	Zähne	Blattstärke (mm) (T)	Winkel° (R)	Ring Ø (mm)	Zahnform	max. Drehzahl	Material-Typ	Bestell-Nr.	Preis (€) exkl. MwSt.	Preis (€) inkl. MwSt.
136	MCCS13656E	1,1	20	56	1,0			SMTCG	4.500	Edelstahl	B-33744	89,00	106,80
150		1,1	20	60	1,0			SMTCG	4.680	Edelstahl	B-47014	72,30	86,76
185	MCSF18564GL	1,6	30	64	1,3			SMTCG	5.160	Edelstahl	B-33984	159,60	191,52
305	MCS305100F	1,95	25,4	100	1,65	-3		SMTCG	2.000	Edelstahl	B-33750	430,70	516,84

**PCD KREISSÄGEBLÄTTER FÜR FASERZEMENT**

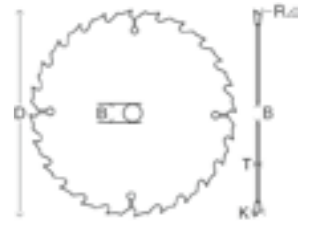
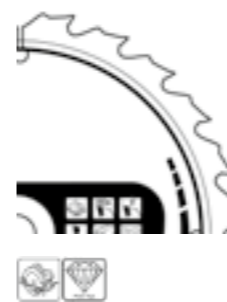

Blatt Ø (mm) (D)	ID Nummer	Schnittstärke (mm) (K)	Bohr Ø (mm) (B)	Zähne	Blattstärke (mm) (T)	Winkel° (R)	Zahnform	max. Drehzahl	Material-Typ	Bestell-Nr.	Preis (€) exkl. MwSt.	Preis (€) inkl. MwSt.
165	CSC1654EPCD	2,3	20	4	1,6	12	FTG	9250	Faserzement	B-33685	84,70	101,64
190	CSC1904GPCD	2,3	30	4	1,6	12	FTG	8040	Faserzement	B-23008*	89,00	106,80
260	MSC2606GPCD	2,5	30	6	1,8	8	FTG	5870	Faserzement	B-23014*	152,20	182,64
305	MSC3058GPCD	2,5	30	8	1,8	8	FTG	5000	Faserzement	B-23020*	184,30	221,16

\* solange Vorrat reicht

**REDUZIERRINGE**



Maße (mm)	Stärke (mm)	Bestell-Nr.	Preis (€) exkl. MwSt.	Preis (€) inkl. MwSt.
20 - 15,88	1,2	B-20987	4,20	5,04
20 - 15,88	1,8	B-20993	4,20	5,04
30 - 15,88	1,2	B-21004	4,20	5,04
30 - 15,88	1,8	B-21010	4,20	5,04
30 - 20	1,2	B-21026	4,20	5,04
30 - 20	1,4	B-21032	4,20	5,04
30 - 20	1,8	B-21048	4,20	5,04
30 - 25	1,6	B-21054	4,20	5,04
30 - 25,4	1,4	B-21060	4,20	5,04
30 - 25,4	2,2	B-21076	4,20	5,04

ET – Ersatzteil PaA – Preis auf Anfrage





## STICHSÄGEBLÄTTER

### Zahnform

#### Zähne gefräst und Freischnitt geschränkt



#### Zähne geschliffen und Freischnitt geschränkt



#### Zähne gefräst und Freischnitt gewellt



#### Zähne geschliffen und Freischnitt freiwinkelgeschliffen

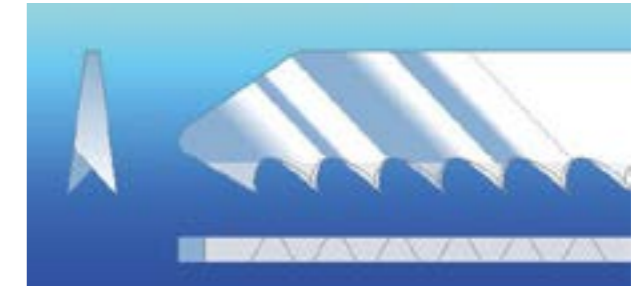

### Eigenschaften

#### Gefräste Zähne

- Geringe Herstellungskosten
- Für allgemeinen Einsatz
- Weiche bis harte Materialien
- Lange Lebensdauer



#### Geschliffene Zähne

- Höhere Herstellungskosten
- Sehr scharf!
- Schnell und sauber
- Weiche bis mittelharte Materialien



### Herstellung

- **Geschränkt:** Jeder einzelne Zahn wird individuell abwechselnd nach links und rechts gebogen
- **Gewellt:** Zahnreihe in Wellenform
- **Geschliffen:** Sägeblatt verjüngt sich konisch hin zum Rücken









### Stichsägeblattmaterial

- **HCS (High Carbon Steel)** Für weiche Materialien wie Holz und Plastik
- **HSS (High Speed Steel)** Für harte Materialien wie Metall
- **BiM (Bi-Metall, HCS Grundkörper und HSS Zähne)** Für harte bis weiche Materialien wie Holz, Plastik und Metall
- **HM (Hartmetall)** Für GFK, Eternit, Spanplatten, Druckguss

## STICHSÄGEBLÄTTER – EINNOCKENSCHAFT









HM (Hartmetall) / HSS (High Speed Steel) / HCS (High Carbon Steel)

## HOLZ

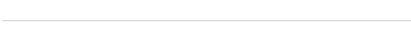
	Typ	Verzahnte Länge (mm)	Zähne/Zoll	Blattmaterial	Holz (mm)	Sperrholz (mm)	PVC (mm)	Kurven-Schnitt	Gerader Schnitt	Dünnes Material	Dickes Material	Grober Schnitt	Stk./Pkg.	Bestell-Nr.	Preis (€) exkl. Mwst.	Preis (€) inkl. Mwst.
	B-13	70	8	HCS	4-65	4-65	4-65		●		●	●	5	A-85656	5,60	6,72
	B-13	70	8	HCS	4-65	4-65	4-65		●		●	●	100	B-07705	93,30	111,96
	B-14	51	18	HCS	2-35	2-35	2-35		●	●		●	5	A-85662	5,60	6,72
	B-15	50	12	HCS	3-35	3-35	3-35		●	●		●	5	A-85678	5,60	6,72
	B-18	44	14	HCS	2-35	2-35	2-35	●		●		●	5	A-85709	5,60	6,72
	B-18	44	14	HCS	2-35	2-35	2-35	●		●		●	100	B-07727*	89,00	106,80







\* Solange Vorrat reicht

## HOLZ - SAUBERER SCHNITT

	Typ	Verzahnte Länge (mm)	Zähne/Zoll	Blattmaterial	Holz (mm)	Sperrholz (mm)	Laminat (mm)	PVC (mm)	Kurven-Schnitt	Gerader Schnitt	Dünnes Material	Dickes Material	Feiner Schnitt	Zusätzlicher Verwendungszweck	Stk./Pkg.	Bestell-Nr.	Preis (€) exkl. Mwst.	Preis (€) inkl. Mwst.
	L-1	101	6	HCS	5-90	5-90		5-90		●		●	●		5	A-86290	12,20	14,64
	B-10	76	9	HCS	3-65	3-65		3-65		●		●	●		5	A-85628	8,60	10,32
	B-11	73	9	HCS	3-30	3-30		3-60		●	●		●		5	A-85634	9,20	11,04
	B-11	73	9	HCS	3-60	3-60		3-60		●	●		●		100	B-07680*	144,60	173,52
	B-12	74	6	HCS	5-65	5-65		5-65		●		●	●		5	A-85640	8,60	10,32
	B-12	74	6	HCS	5-65	5-65		5-65		●		●	●		100	B-07696	137,20	164,64
	B-19	63	12	HCS	3-50	3-50	3-50	3-50		●	●		●	Ideal für Laminat, verkehrte Zahnung	5	A-85715	7,50	9,00
	B-53	59	15	Bi-Metall	●		1,5-15			●			●	Extra langlebig, speziell für Laminat	5	B-10970	18,70	22,44
	B-54	59	18	Bi-Metall	●		1,5-15		●				●	Extra langlebig, speziell für Laminat	5	B-10986	21,00	25,20

\* Solange Vorrat reicht



## HOLZ - SCHNELLER SCHNITT

	Typ	Verzahnte Länge (mm)	Zähne/Zoll	Blattmaterial	Holz (mm)	Sperrholz (mm)	PVC (mm)	Kurven-Schnitt	Gerader Schnitt	Dickes Material	Grober Schnitt	Zusätzlicher Verwendungszweck	Stk./Pkg.	Bestell-Nr.	Preis (€) exkl. Mwst.	Preis (€) inkl. Mwst.
	L-2	101	6	HCS	5-90	5-90	5-90		●	●	●	Extra scharf	5	A-86309	12,20	14,64
	L-10	151	6	HCS	5-135	5-135	5-135		●	●	●	Extra scharf	5	A-86315	12,20	14,64
	B-8	75	8	HCS	4-65	4-65	4-65		●	●	●	2° Pendelhubeffekt für Modell ohne Pendelhub	5	A-85232	9,80	11,76
	B-16	75	6	HCS	5-65	5-65	5-65		●	●	●	Extra scharf	5	A-85684	8,00	9,60
	B-16	75	6	HCS	5-65	5-65	5-65		●	●	●	Extra scharf	100	B-07711	124,40	149,28
	B-17	71	6	HCS	5-60	5-60	5-60	●		●	●	Extra scharf	5	A-85690	8,60	10,32







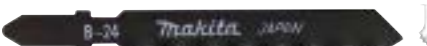
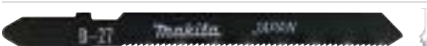



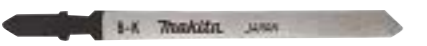

## EINNOCKENSCHAFT

## METALL



	Typ	Verzahn- te Länge (mm)	Zähne/ Zoll	Blattmaterial	Holz (mm)	Holz mit Nägeln	Sperrholz (mm)	PVC (mm)	Aluminium (mm)	Edelstahl (mm)	Metall/Weich- stahl (mm)	Kurven- Schnitt	Gerader Schnitt	Dünnes Material	Grober Schnitt	Stk./ Pkg.	Bestell-Nr.	Preis (€) exkl. Mwst.	Preis (€) inkl. Mwst.
	B-21	73	12	HSS				3-60	1-10				●			5	A-85721	13,20	15,84
	B-23	51	14	HSS	3-35	●	3-35	3-35	2-6		2-6		●		●	5	A-85743	8,60	10,32
	B-24	52	32	HSS				1-3	1-2	0,5-2	0,5-2		●	●		5	A-85759	8,60	10,32
	B-27	52	24	HSS				1-6	1-3	1-3	1-3	●		●		5	A-85787	8,60	10,32

## SPEZIAL

	Typ	Verzahn- te Länge (mm)	Zähne/ Zoll	Blatt- material	Holz (mm)	Holz mit Nä- geln	Sperr- holz (mm)	Laminat (mm)	PVC (mm)	Alumi- nium (mm)	Nicht- eisen- metall (mm)	Edelstahl (mm)	Metall/ Weichstahl (mm)	Fiber- glas	Fliesen	Abrasives Material	Kurven- Schnitt	Gerader Schnitt	Dickes Material	Grober Schnitt	Zusätzlicher Verwendungszweck	Stk./ Pkg.	Bestell-Nr.	Preis (€) exkl. Mwst.	Preis (€) inkl. Mwst.	
		54		HM										1-15	●		●	●					3	P-38788	22,40	26,88
		105	24	Bi-Metall									●					●			Extra langlebig, auch für Metall- verkleidungen	5	P-47204	14,10	16,92	
		75	10	Bi-Metall		●							●					●			Extra langlebig, spezi- elle Kombi-Verzahnung	5	P-49622	15,20	18,24	
		155	24	Bi-Metall									●					●			Extra langlebig	5	P-49644	18,70	22,44	
		50	24	HM									●					●	●			1	P-05929	30,20	36,24	
	B-K	75		HCS														●			Dämmmaterial, Leder, Gummi und Pappe	5	A-80416	28,50	34,20	
	BR-13	64	9	HCS	5-65		5-65											●			Schneller Schnitt und splitterfrei	5	A-85793*	7,00	8,40	
	BR-13	64	9	HCS	5-65		5-65											●			Schneller Schnitt und splitterfrei	100	B-07777	97,60	117,12	
	B-25	74	9	HSS	3-60	●	3-60	3-60	3-60	3-6			3-6					●	●	●	Universalblatt	5	A-85765	8,00	9,60	
	B-26	71	9	HSS	3-60	●	3-60	3-60	3-60	3-10			3-10					●	●	●		5	A-85771	9,20	11,04	
	B-60	75	6	HM										●		●					GFK, Gipskarton, Gasbeton usw.	3	B-06890	34,30	41,16	
	B-61	105	6	HM										●		●					GFK, Gipskarton, Gasbeton usw.	3	B-06909	65,50	78,60	

\* Solange Vorrat reicht

## SUPER EXPRESS

	Typ	Verzahn- te Länge (mm)	Zähne/Zoll	Blattmaterial	Holz (mm)	Holz mit Nägeln	Sperrholz (mm)	PVC (mm)	Aluminium (mm)	Edelstahl (mm)	Metall/Weich- stahl (mm)	Zusätzlicher Verwendungszweck	Stk./ Pkg.	Bestell-Nr.	Preis (€) exkl. Mwst.	Preis (€) inkl. Mwst.
	B-50	73	8,5-8,6	HCS	5-50		5-50	5-50				Extrem schneller Schnitt	5	B-06460	12,20	14,64
	B-51	73	9,8-18,1	HSS						1-3	1-8	Extrem schneller Schnitt	5	B-06476	14,10	16,92
	B-52	73	5,5-9,8	HSS	5-50	●			3-35		3-8	Extrem schneller Schnitt	5	B-06482	14,10	16,92

## EINNOCKENSCHAFT

## SETS



## Beschreibung

Stk./Pkg.

Bestell-Nr.

Preis  
(€) exkl.  
Mwst.Preis  
(€) inkl.  
Mwst.

Super Express Set bestehend aus  
2x B-50, B-51, B-52, B-53, Aufbewahrungsbox

5

B-48527

19,90

23,88



Set bestehend aus  
B-10S, B-16, B-13, B-22, B-23

5

A-86898

8,00

9,60



Set bestehend aus  
2x B-13, 2x B-16, 2x B-10S, 2x B-22, 2x B-23,  
Aufbewahrungsbox

10

B-44410

23,70

28,44

## HEIMWERKER-SERIE (SOLANGE VORRAT REICHT)

Kostengünstige Alternative für den Hobby-Handwerker



Arbeitslänge (mm)

Zähne/Zoll

Blattmaterial

Geeignet für

Stk./Pkg.

Bestell-Nr.

Preis  
(€) exkl.  
Mwst.Preis  
(€) inkl.  
Mwst.

74

8

HCS

Holz

5

D-34877

4,20

5,04

74

6

HCS

Holz - schneller Schnitt

5

D-34883

4,70

5,64

74

6

HCS

Holz - schneller Kurvenschnitt

5

D-34899



4,70

5,64





## MAKITASCHAFT

## HOLZ

	Typ	Verzahnte Länge (mm)	Zähne/Zoll	Blattmaterial	Holz (mm)	Sperrholz (mm)	PVC (mm)	Kurven-Schnitt	Gerader Schnitt	Dickes Material	Feiner Schnitt	Grober Schnitt	Zusätzlicher Verwendungszweck	Stk./Pkg.	Bestell-Nr.	Preis (€) exkl. MwSt.	Preis (€) inkl. MwSt.
	Nr. 3	59	9	HCS	3-50	3-50	3-50		●	●		●		5	A-85868	7,00	8,40
	Nr. 3	59	9	HCS	3-50	3-50	3-50		●	●		●		100	B-07808	84,70	101,64
	Nr. 10	60	9	HCS	4-50	4-50	4-50		●		●		Sehr schneller Schnitt	5	A-85818	9,20	11,04
	Nr. 10	60	9	HCS	4-50	4-50	4-50		●		●		Sehr schneller Schnitt	100	B-07820*	130,80	156,96
	BR-3	60	9	HCS	4-50	4-50			●		●		Sauberer Schnitt ohne Aussplittern	5	A-85933	5,60	6,72





\* Solange Vorrat reicht

## METALL





	Typ	Verzahnte Länge (mm)	Zähne/Zoll	Blattmaterial	Holz (mm)	Holz mit Nägeln	Sperrholz (mm)	Laminat (mm)	PVC (mm)	Aluminium (mm)	Edelstahl (mm)	Metall/Weichstahl (mm)	Kurven-Schnitt	Gerader Schnitt	Dünnes Material	Grober Schnitt	Stk./Pkg.	Bestell-Nr.	Preis (€) exkl. MwSt.	Preis (€) inkl. MwSt.
	Nr. 1	61	24	HSS					1-6	1-3	0,5-3	1-3		●	●		5	A-85802	8,00	9,60
	Nr. 17	63	14	HSS	2-50	●	2-50	2-50	2-50	2-50		2-6	●		●	●	5	A-85846	8,00	9,60

## RECIPROSÄGEBLÄTTER - UNIVERSALSCHAFT

## HOLZ

	Blattlänge (mm)	Zähne/Zoll	Blattmaterial	Holz (mm)	Grünschnitt	PVC (mm)	Zusätzlicher Verwendungszweck	Stk./Pkg.	Bestell-Nr.	Preis (€) exkl. MwSt.	Preis (€) inkl. MwSt.
	150	4	HSS	8-100			Nasses Holz, Gips >6,5 mm	5	P-04999	16,40	19,68
	150	10	HSS	5-100			Gips >2,5 mm	5	P-05000	16,40	19,68
	300	6	HSS	6-250		6-250		5	P-05016	22,40	26,88
	150	6	HSS	6-100		6-100	Kurvenschnitt	5	P-05022	17,60	21,12
	305	6	HCS	●	●			5	B-16829	19,90	23,88













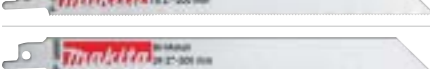



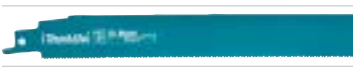
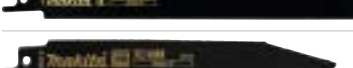

## BAUM- UND GRÜNSCHNITT

	Blattlänge (mm)	Zähne/Zoll	Blattmaterial	Grünschnitt	PVC	Geeignet für	Stk./Pkg.	Bestell-Nr.	Preis (€) exkl. MwSt.	Preis (€) inkl. MwSt.
	190	15	BiM	●	●	Bambus, Holz, PVC, Long-Life	1	B-56596*	13,20	15,84
	225	15	BiM	●	●	Bambus, Holz, PVC, Long-Life	1	B-57392	21,00	25,20
	250	8,5	HCS	●	●	grünes Astmaterial, Bambus	1	B-62016	18,70	22,44
	305	5	HCS	●		ideal zum Ausasten, spezielle Grünschnittverzahnung	5	B-16863	32,20	38,64

\* Besonders feine Verzahnung, allseitig geschliffene Zähne mit spezieller Form für einfaches, exaktes, schnelles Schneiden.

## UNIVERSALSCHAFT

## METALL









	Blattlänge (mm)	Zähne/Zoll	Blattmaterial	Holz	Holz mit Nägeln	PVC	Aluminium (mm)	Edelstahl	Metall/Weichstahl (mm)	Zusätzlicher Verwendungszweck	Stk./Pkg.	Bestell-Nr.	Preis (€) exkl. MwSt.	Preis (€) inkl. MwSt.
	100	18	Bi-Metall						1,5-2,5	Bleche und Aluprofile	5	P-04874	19,90	23,88
	150	18	Bi-Metall						1,5-2,5	Bleche und Aluprofile	5	P-04880	19,90	23,88
	100	24	Bi-Metall						1,2-2	Bleche und Aluprofile	5	P-04896	19,90	23,88
	150	24	Bi-Metall						1,2-3	Bleche und Aluprofile	5	P-04905	19,90	23,88
	150	14	Bi-Metall						2,5-3,5		5	P-04911	19,90	23,88
	200	14	Bi-Metall						2,5-3,5		5	P-04927	26,80	32,16
	200	18	Bi-Metall						1,5-3		5	P-04933	26,80	32,16
	200	24	Bi-Metall						1,2-3		5	P-04949	26,80	32,16
	150	32	Bi-Metall						>1,2	Aluprofile	5	P-04955	22,40	26,88
	280	10	Bi-Metall		●				3,5-5	Guss und Stahlrohre, Isoliermaterial	5	P-04983	32,20	38,64
	305	10-14	Bi-Metall			●	5-20		5-20	Rohre und Profile 5-200 mm	5	B-16857	34,30	41,16
	225	12	Bi-Metall						3-8	Rohre und Profile 10-175 mm	5	B-16776	28,50	34,20
	228	14	Bi-Metall						3-8		25	B-16776-25	108,30	129,96
	225	18	Bi-Metall						1,5-4	Rohre und Profile 5-175 mm	5	B-16782	28,50	34,20
	228	18	Bi-Metall						1,5-4		25	B-16782-25	108,30	129,96
	152	18	Bi-Metall						1,5-4	Rohre und Profile 5-100 mm	5	B-05169	22,40	26,88
	152	18	Bi-Metall						1,5-4		25	B-05169-25	72,30	86,76
	152	6	Bi-Metall		●	●	>2-6			Fensterrahmen, glasfaserverstärkter Kunststoff	5	B-05175	25,20	30,24
	225	14-18	Bi-Metall						3-8	Rohre und Profile 5-175 mm Long Life	5	B-43175	38,90	46,68
	225		Diamantbestäubt			●				Gussrohre, roter Ziegel 10-175 mm, Epoxy 3-175 mm	2	B-31871	62,20	74,64
	152	18	HM					●		Rostfreier Formstahl 5-100 mm, Rostfreie Stahlplatte 2-4 mm	2	B-07250	46,60	55,92
	152	8	HM					●	●	Gussrohr, rostfreier Formstahl, Stahl, schneller Schnitt, langlebig	1	B-55572	25,20	30,24
	228	8	HM					●	●	Gussrohr, rostfreier Formstahl, Stahl, schneller Schnitt, langlebig	1	B-55588	30,20	36,24
	150	6	Bi-Metall	●				●	●	Guss und Stahlrohre, Isoliermaterial, extra langlebig	5	P-05088	30,20	36,24
	152	10	Bi-Metall		●		3-12		3-12	Ideal zum Zerlegen von Paletten	5	B-31843	18,70	22,44
	225	10	Bi-Metall		●		3-12		3-12	Ideal zum Zerlegen von Paletten	5	B-31859	28,50	34,20
	152	6-8	HM	●	●	●		●			1	B-49834	22,40	26,88
	228	6-8	HM	●	●	●		●		Ideal zum Zerlegen von Paletten, Kunststoffe und glasfaserverstärkte Kunststoffe	1	B-49840	30,20	36,24
	305	6-8	HM	●	●	●		●			1	B-49856	36,50	43,80
	305	6-8	HM	●	●	●		●			10	B-49856-10*	348,10	417,72

\* Solange Vorrat reicht







## UNIVERSALSCHAFT

## BAUMATERIAL

	Blattlänge (mm)	Zähne/Zoll	Blattmaterial	Abrasives Material	PVC	Zusätzlicher Verwendungszweck	Stk./Pkg.	Bestell-Nr.	Preis (€) exkl. MwSt.	Preis (€) inkl. MwSt.
	90	6	HM	●	●	Spanplatten, GFK, Eternit, Guss	1	P-05038	36,50	43,80
	150	6	HM	●		Spanplatten, GFK, Eternit, Guss	1	P-05044	38,90	46,68
	400	3	HM	●		Gasbeton, Leichtbausteine, Spanplatten	1	P-05066	80,40	96,48
	305	2	HM	●		Poroton, Vollziegel, Klinker, Schamotte, Sandstein	1	B-10394	55,80	66,96
	455	2	HM	●		Poroton, Vollziegel, Klinker, Schamotte, Sandstein	1	B-10403	76,20	91,44
	305	3	HM		●	Porenbeton, Ton-Ziegel, Gipsbausteine, Longlife, schneller Schnitt	2	B-63585	59,00	70,80
	400	2	HM		●	Porenbeton, Ton-Ziegel, Gipsbausteine, Longlife, schneller Schnitt	2	B-63591	76,20	91,44
	300	Wellenschliff	HCS			Faserisolierung wie Steinwolle, Tellwolle	2	B-52124	46,60	55,92

## SUPER EXPRESS

	Blattlänge (mm)	Zähne/Zoll	Blattmaterial	Holz	Holz mit Nägeln	PVC	Edelstahl	Metall/Weichstahl (mm)	Zusätzlicher Verwendungszweck	Stk./Pkg.	Bestell-Nr.	Preis (€) exkl. MwSt.	Preis (€) inkl. MwSt.
	152	6-11	Bi-Metall	●	●	●	●	5-8	Superschneller Schnitt	5	B-05044	28,50	34,20
	152	6-11	Bi-Metall	●	●	●	●	5-8	Superschneller Schnitt	25	B-05044-25	102,90	123,48
	203	6,4-10,6	HCS	●					Superschneller Schnitt	5	B-05153	32,20	38,64
	152	7-18	Bi-Metall			●		1,5-8	Superschneller Schnitt	5	B-05038	30,20	36,24
	152	7-18	Bi-Metall			●		1,5-8	Superschneller Schnitt	25	B-05038-25	102,90	123,48

## SÄGEBÄTTER FÜR RETTUNGSEINSÄTZE



	Blattlänge (mm)	Zähne/Zoll	Blattmaterial	Verwendungszweck	Stk./Pkg.	Bestell-Nr.	Preis (€) exkl. MwSt.	Preis (€) inkl. MwSt.
	152	6-8	HM	Metall, Holz mit Nägeln, GFK, Verbundglas, Epoxy	25	B-67206	479,90	575,88
	225	6-8	HM	Metall, Holz mit Nägeln, GFK, Verbundglas, Epoxy	25	B-67212	678,00	813,60

## EDELSTAHLSÄGEBLÄTTER FÜR FLEISCH U. Ä.

	Blattlänge (mm)	Zähne/Zoll	Blattmaterial	Verwendungszweck	Stk./Pkg.	Bestell-Nr.	Preis (€) exkl. MwSt.	Preis (€) inkl. MwSt.
	300	6	Edelstahl	Ideal für Gefrorenes, Eisblöcke, Fleisch, Knochen, Horn	1	B-23248	32,20	38,64
	300	10	Edelstahl	Ideal für Fleisch	1	B-23254	32,20	38,64

## UNIVERSALSCHAFT

JR100D/JR103D/JR105D

	Blattlänge (mm)	Zähne/Zoll	Blattmaterial	Holz	Holz mit Nägeln	PVC	Aluminium	Metall und Weichstahl	Gipskarton	Zusätzlicher Verwendungszweck	Stk./Pkg.	Bestell-Nr.	Preis (€) exkl. MwSt.	Preis (€) inkl. MwSt.
	100	6	Bi-Metall	•	•						5	B-20432	17,60	21,12
	100	14-18	Bi-Metall	•							5	B-20454*	17,60	21,12

\* Solange Vorrat reicht

## SETS

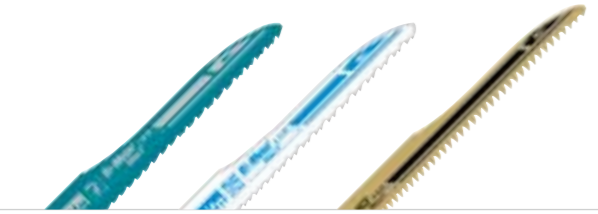
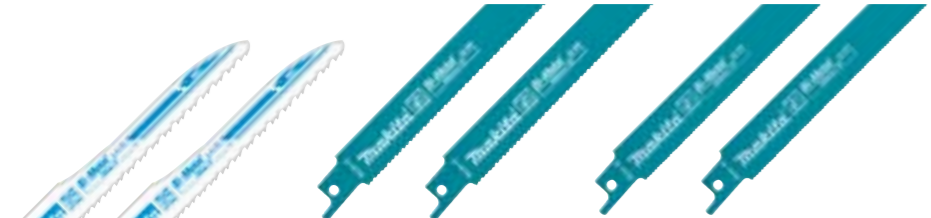
	Blattlänge (mm)	Blattmaterial	Setinhalt	Stk./Pkg.	Bestell-Nr.	Preis (€) exkl. MwSt.	Preis (€) inkl. MwSt.
	152/152/203	Bi-Metall/HCS	B-05038, B-05044, B-05153	3	B-13677	15,20	18,24
	152/228/228	Bi-Metall	2x B-05044, 2x B-16776, 2x B-16782, Aufbewahrungsköcher	6	B-44448*	43,90	52,68

\* Solange Vorrat reicht

## MAKITASCHAFT FÜR 4390DW

## METALL





	Blattlänge (mm)	Zähne/Zoll	Blattmaterial	PVC (mm)	Aluminium (mm)	Metall/Weichstahl (mm)	Zusätzlicher Verwendungszweck	Stk./Pkg.	Bestell-Nr.	Preis (€) exkl. MwSt.	Preis (€) inkl. MwSt.
	100	24	HSS	1-6	1-6	1-3	für Weichstahl, Aluminium und PVC, Typ Nr. 71	5	792542-5	15,20	18,24

## HOLZ

	Blattlänge (mm)	Zähne/Zoll	Blattmaterial	Holz (mm)	Zusätzlicher Verwendungszweck	Stk./Pkg.	Bestell-Nr.	Preis (€) exkl. MwSt.	Preis (€) inkl. MwSt.
	120	6	HCS	5-50	für alle Anwendungen in Holz, Typ Nr. 73	5	B-00022	12,20	14,64
	120	9	HCS	3-50	für alle Anwendungen in Holz, Typ Nr. 78	5	792543-3	13,20	15,84



## RECIPROSÄGE JR1000FTK

Beschreibung	Gesamtlänge (mm)	Arbeitslänge (mm)	Stk./Pkg.	Bestell-Nr.	Preis (€) exkl. MwSt.	Preis (€) inkl. MwSt.
 Adapter für Schleifpapier / Klett	153	90	1	A-40967	26,80	32,16
 Schleifpapier / Klett, Korn 60 für Holz		95 x 22	10	B-04977*	6,50	7,80
 Schleifpapier / Klett, Korn 120 für Holz		95 x 22	10	B-04983*	6,50	7,80
 Rundfeile für Metall	153	60	3	A-40945	41,20	49,44
 Flachfeile für Metall	153	60	3	A-40951	41,20	49,44

\* Solange Vorrat reicht



## STICHSÄGEN UND AKKU-STICHSÄGEN

Beschreibung	Geeignet für Modelle	Bestell-Nr.	Preis (€) exkl. MwSt.	Preis (€) inkl. MwSt.
 Parallelanschlag inkl. Kreisschneider (50-175mm Radius)	JV100D, JV101D, JV102D, JV103D, JV143D, JV183D, 4326/M, 4327/M, 4328, 4329, JV0600	192732-4	10,50	12,60
	JV001G, JV002G, DJV180, DJV181, DJV182, 4350T/CT/FCT, 4351T/CT/FCT	193516-3	16,40	19,68
	BJV140, DJV140, BJV180, DJV180, 4350CT/FCT, 4351CT/FCT	417853-4	7,00	8,40
	JV001G, JV002G, DJV181, DJV182	126331-0	7,00	8,40
	DJV184, DJV185	413F05-1	5,60	6,72
	JV102D, JV103D	457801-1*	7,50	9,00
Staubschutzabdeckung	JV102D, JV103D	458191-5*	1,60	1,92
Spanreißschutz	JV001G, JV002G, 4331D, 4334D, DJV181, DJV182, BJV140, DJV140, BJV180, DJV180, 4326, 4327, 4329, 4350CT/FCT, 4351CT/FCT	415524-7	1,90	2,28
Kunststoffgleitplatte	DJV181, DJV182, BJV140, DJV140, BJV180, DJV180, 4350CT/FCT, 4351CT/FCT	417852-6	1,40	ET 1,68

\* Solange Vorrat reicht

## AKKU-GIPSKARTONSÄGEN

## SÄGEBLÄTTER FÜR DSD180/SD100D

Verwendungszweck	Stk./Pkg.	Bestell-Nr.	Preis (€) exkl. MwSt.	Preis (€) inkl. MwSt.
 Trockenbau/Gipskarton	2	B-49703	28,50	34,20
	10	B-49703-10	124,40	149,28
 Holz	2	B-49719	34,30	41,16
	10	B-49719-10	159,60	191,52

## HANDKREISSÄGEN UND AKKU-HANDKREISSÄGEN

## STAUBSAUGERADAPTER FÜR HANDKREISSÄGEN



Beschreibung	Geeignet für Modelle	Bestell-Nr.	Preis (€) exkl. MwSt.	Preis (€) inkl. MwSt.
Staubsaugeradapter für Handkreissägen	5603R/ 5604R/ 5703R/ 5704R/ 5705R	192420-3	5,10	6,12
	5903R/5103R	456914-5	7,00	8,40
	5143R	415816-4	7,50	9,00
	5104S	450316-7	7,00	8,40
	HS6101/HS7101	453289-3	5,10	6,12
	HS6601	196843-7	8,00	9,60
Staubsaugeradapter für Akku-Handkreissägen	BSS610/DSS610	419283-5	4,20	5,04
	BSS500/DSS500/BSS501/DSS501	194415-2	4,20	5,04
	HS300D/HS301D	452237-9	4,20	5,04
	BHS630/DHS630	194314-8	9,20	11,04
	DHS680	196961-1	4,20	5,04
	DHS661	199230-9	4,20	5,04
	DHS710/DHS782/DHS783/HS7601/HS004G	196520-1	2,30	ET 2,76

## SONSTIGES ZUBEHÖR FÜR HANDKREISSÄGEN



Beschreibung	Geeignet für Modelle	Bestell-Nr.	Preis (€) exkl. MwSt.	Preis (€) inkl. MwSt.
Aufhängehaken	DHS661	199231-7	10,50	12,60
Parallelanschlag	5604R/5704R/5621RD/BSR730WAE/BSS610/DSS610/BSS500/DSS500/BSS501/DSS501/BHS630/DHS630/HS300/HS6101/HS7101/DHS710/DHS680/HS7601/HS6601	164095-8	2,90	3,48
	RS001G	165153-3	15,20	18,24
Fixierschraube	für Parallelanschlag 164095-8	251896-4	1,10	ET 1,32
Druckfeder	für Fixierschraube 251896-4	231007-7	0,15	ET 0,18



## FÜHRUNGSSCHIENEN ZUBEHÖR

Bitte beachten Sie, dass die Gummilippe am Rand der Führungsschiene als Anlegekante und Ausrisschutz vorgesehen ist. Damit Sie mit Ihrer Säge in Verbindung mit der Führungsschiene das Optimum an Präzision erreichen, muss die Gummilippe zugeschnitten werden. Da der Abstand von Führungsnut zu Sägeblatt nicht bei jeder Maschine 100% ident ist, weisen wir darauf hin, dass bei Verwendung von mehreren Maschinen mit nur einer Führungsschiene die Anlegekante nur auf eine Maschine genau angeschnitten ist.

Beschreibung	Geeignet für Modelle	Bestell-Nr.	Preis (€) exkl. MwSt.	Preis (€) inkl. MwSt.
 Führungsschiene 1.000 mm		199140-0	76,20	91,44
 Führungsschiene 1.500 mm		199141-8	97,60	117,12
 Führungsschiene 1.900 mm		194925-9	102,90	123,48
 Führungsschiene 3.000 mm		194367-7	240,00	288,00
 Führungsschienenverbinder 2er Set	Alle Führungsschienen	198885-7	34,30	41,16
 Parallelführung	Alle Führungsschienen	1913K7-3	175,70	210,84
 Schnellspanner Set	Alle Führungsschienen	1913K5-7	52,50	63,00
 Schraubzwingen 2er Set	Alle Führungsschienen	194385-5	72,30	86,76
 Ratschenzwingen 2er Set	Alle Führungsschienen	199826-6	130,80	156,96
 Winkelführung	Alle Führungsschienen	196664-7	59,00	70,80
 Rückschlagstopper	HS009G, HS011G, DSP600, DSP601, SP001G und SP6000	1913J9-2	7,00	8,40
 Führungsschienenadapter für Handkreissägen	5603R, 5017RKB, 5705R, 5703R 5903R 5103R HS0600	192505-5 192506-3 192507-1 198570-2	38,90 184,30 152,20 274,30	46,68 221,16 182,64 329,16
 Verbindungssteg zu Maschinengrundplatte	Führungsschienenadapter HS0600 Art.198570-2	199503-0	19,90	23,88
 Führungsschienenadapter für Handkreissägen und Stichsägen	BHS630, DHS630, DHS710, HS7101, HS6101, 4350CT/FCT, 4351CT/FCT, BJV140, DJV140, BJV180, DJV180, DJV181, DJV182	197252-3	108,30	129,96
Führungsschienenadapter für Handkreissägen	DHS680 HS7601, HS7611 HS6601	196953-0 197005-0 197462-2	65,50 25,20 38,90	78,60 30,24 46,68
Führungsschienenadapter für Handkreissägen	DHS661	199232-5	62,20	74,64
Führungsschienenadapter für Stichsägen	BJV140, BJV180, JV100D, JV101D, JV102D, JV103D, 4329, 4350CT/FCT, 4351CT/FCT, JV0600, DJV180, DJV181, DJV182	193517-1*	30,20	36,24
Schraube M4x8 mm zu 193517-1	4329/JV101D/JV102D/JV103D/JV183D/JV0600	922107-1	0,30	ET 0,36

\* Achtung: Einige Modelle benötigen Schraube M4x8 mm

Preise sind unverbindlich empfohlene VK-Preise.

## FÜHRUNGSSCHIENEN ZUBEHÖR

Beschreibung	Geeignet für Modelle	Bestell-Nr.	Preis (€) exkl. MwSt.	Preis (€) inkl. MwSt.
 1 Gleitstreifen 10 m	Alle Führungsschienen	194416-0	46,60	55,92
 1 Gleitstreifen 3 m	Alle Führungsschienen	413102-7	3,50	ET 4,20
 1 Gleitstreifen 1,4 m	Führungsschienen bis 1.400 mm	413101-9	2,00	ET 2,40
 2 Anrissstreifen 3 m	Alle Führungsschienen	423360-7	6,40	ET 7,68
 2 Anrissstreifen 1,5 m	Führungsschienen bis 1.500 mm	422291-7	3,20	ET 3,84
 3 Haftstreifen 10 m	Alle Führungsschienen	194417-8	65,50	78,60
 3 Haftstreifen 3 m	Alle Führungsschienen	423362-3	6,40	ET 7,68
 3 Haftstreifen 1,4 m	Führungsschienen bis 1.400 mm	423361-5	2,90	ET 3,48

## BANDSÄGEN UND AKKU-BANDSÄGEN

### SÄGEBÄNDER FÜR 2106/2107FK/BPB180/DPB180/PB002G

Die Sägebänder bestehen aus einer Stahl-Kohlenstoff-Legierung bzw. aus HSS Material für das Schneiden von hartem Stahl. Die Abmessungen der Sägebänder sind: Länge: 1.140 mm, Breite: 13 mm, Stärke: 0,5 mm



Beschreibung	Zähne/Zoll	max. Schnittleistung (mm)	Anwendungsbereich	Stk./Pkg.	Bestell-Nr.	Preis (€) exkl. MwSt.	Preis (€) inkl. MwSt.
Sägebänder Material: Stahl-Kohlenstoff-Legierung	6		Holz	3	792567-9	46,60	55,92
	14	mehr als 5	Kunststoffe, NE-Metalle, Weichstahl, Gusseisen, Gussstahl	3	792560-3	46,60	55,92
	18	4-5		3	792559-8	46,60	55,92
Sägebänder Material: HSS	24	weniger als 4	Kunststoffe, NE-Metalle, Weichstahl, Gusseisen, Gussstahl, harter Stahl, rostfreier Stahl	3	792558-0	46,60	55,92
	10	mehr als 5,5		1	B-30128	26,80	32,16
	14	mehr als 5		1	792557-2	28,50	34,20
	18	4-5		1	792556-4	28,50	34,20
	24	weniger als 4		1	194692-6	28,50	34,20





### SÄGEBÄNDER FÜR DPB181/DPB182/DPB183

Länge: 835 mm, Breite: 13 mm, Stärke: 0,5 mm



Zähne/Zoll	max. Schnittleistung (mm)	Anwendungsbereich	Stk./Pkg.	Bestell-Nr.	Preis (€) exkl. MwSt.	Preis (€) inkl. MwSt.
14	mehr als 5	Plastik und NE-Metalle, Weichstahl, Gussstahl und Gusseisen	5	B-40543	59,00	70,80
18	4-5		5	B-40559	59,00	70,80
24	weniger als 4		5	B-40565	59,00	70,80

### ZUBEHÖR FÜR 2106/2107FK/BPB180/DPB180/DPB181

Beschreibung	Stk./Pkg.	Bestell-Nr.	Preis (€) exkl. MwSt.	Preis (€) inkl. MwSt.
 Schneidwachs	1	191897-9	17,60	21,12
 Sägebänderabdeckung DPB180	1	196325-9*	192,80	231,36
 Sägebänderabdeckung DPB181/DPB182	1	197975-3	34,30	41,16
 Stationärschneidwerkzeug und Sägebänderabdeckung Set für 2107	1	196326-7*	1309,90	1571,88

\* Solange Vorrat reicht

ET – Ersatzteil PaA – Preis auf Anfrage



## BANDSÄGE LB1200F

## SÄGEBÄNDER

Länge: 2.240 mm

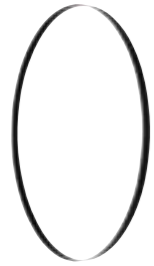

Zähne/Zoll	Breite (mm)	Anwendungsbereich	Stk./Pkg.	Bestell-Nr.	Preis (€) exkl. MwSt.	Preis (€) inkl. MwSt.
4	16	Holz - Auftrennen	3	B-16667	76,20	91,44
4	13	Holz - Universeller Schnitt	3	B-16673	68,80	82,56
6	6	Holz - Kurvenschnitt	3	B-16689	68,80	82,56
14	16	Nichteisenmetall wie Alu oder Kupfer	3	B-16695	89,00	106,80

## KREISSCHNEIDEAUFSATZ



Beschreibung	Bestell-Nr.	Preis (€) exkl. MwSt.	Preis (€) inkl. MwSt.
Zirkelaufsatz zum Kreisschneiden	JM21000320*	32,20	38,64

\* funktioniert nur mit 6 mm Sägeband B-16689

## SCHLEIFAUFSATZ



Beschreibung	Bestell-Nr.	Preis (€) exkl. MwSt.	Preis (€) inkl. MwSt.
Bandführung für Schleifbänder	JM21000330	17,60	21,12

## BANDSCHLEIFPAPIER PASSEND FÜR SCHLEIFAUFSATZ



Abmessungen	Korn	Stk./Pkg.	Bestell-Nr.	Preis (€) exkl. MwSt.	Preis (€) inkl. MwSt.
2.240 x 20 mm	K80	5	B-42581	16,40	19,68
	K120	5	B-42597	16,40	19,68

## SONSTIGES ZUBEHÖR



Beschreibung	Bestell-Nr.	Preis (€) exkl. MwSt.	Preis (€) inkl. MwSt.
Parallelanschlag	JM21080230	32,20	38,64
Winkelanschlag	JM21080260	16,40	19,68
Schiebestock	JM21080290	2,30	2,76

## TISCH- / KAPP- UND GEHRUNGSSÄGEN



Beschreibung	Geeignet für Modelle	Bestell-Nr.	Preis (€) exkl. MwSt.	Preis (€) inkl. MwSt.
Vertikalschraubzwinde	BLS713/DLS713/BLS820/ LS0714/FL/LS1214/FL	122571-8	14,10	16,92
	LF1000	122728-1	23,70	28,44
	LH1040/F/LS1040/F	122536-0*	16,40	19,68
	LS1013/F/L	122538-6	16,40	19,68
	LS1214/F/L	122540-9	15,20	18,24
	LS1216L/LS1016L	122854-6	32,20	38,64
	LS1018L	JM23100502	12,20	14,64
	LS0815FL	JM23510009	14,10	16,92
	LS002G	127693-9	19,90	23,88
	DLS111/DLS211/ LS1019L/LS1219L	126617-2	32,20	38,64
DLS600	122940-3	16,40	19,68	
Horizontalschraubzwinde	BLS820/LS0714/FL/LH1040/F/ LS1040/F/LS1440	122563-7	62,20	74,64
	LS1016L/LS1013/F/L/ LS1214/F/L/LS1019L/LS1219L/ DLS111/DLS211	122470-4	184,30	221,16
	LS1216L/LS1018L	122930-6	130,80	156,96
Auflageverlängerung	BLS713 / DLS713 / BLS820 / LS1040 / LS0714 / LH1040/F	123101-8	17,60	21,12
	LS1018L/LH1200FL/LH1201FL	JM23100500	12,20	14,64
Längenanschlag verstellbar	DLS600/DLS1030/ LS0714/LS1040/	122472-0	4,30	ET 5,16
Zierleistenanschlag 90°	DLS111/DLS211/LS1216L/ LS1019L/LS1219L	195253-5	108,30	129,96
Zierleistenanschlag Gehrung	DLS111/DLS211/LS1216L/ LS1019L/LS1219L	192628-9	72,30	86,76
Zusatzanschlag - rechts	LS1013/F/L/LS1214/F/L	153896-9	55,80	66,96
Winkelinstelldreieck	Alle Modelle	762001-3	1,00	1,20
Montageschlüssel	LS0714/FL	782223-9	3,80	4,56
	LF1000/LS1018L/LH1200FL/ LH1201LH	JM23100197	13,20	15,84
	LH1040/F/LS1040/F/LS1013/ F/L/LS1214/F/L/LS1440	782212-4	2,60	3,12
	MLT100X/LS0815	JM27000087	3,20	3,84
Parallelanschlag	LF1000	122729-9	46,60	55,92
	LH1040	122707-9	18,70	22,44
	LH1200FL/LH1201FL	JM23300008	76,20	91,44
Winkelanschlag	MLT100X	JM27000202	43,90	52,68
	LF1000	122730-4	22,40	26,88
Schutzhaube	MLT100X	JM27000224	46,60	55,92
	LF1000	123104-2	49,40	59,28
Absaugset	LF1000	122732-0	32,20	38,64
Leuchtstoffröhre	LS0714F/LS1013F/FL/ LS1040F/LS1214F/FL	193730-1*	3,90	ET 4,68

\* Solange Vorrat reicht

ARBEITSTISCHE / TRANSPORT



DEAWST05  
Transportmaße: 1.170 x 500 x 400 mm  
Ausziehbar bis 2.700 mm



DEBWST06  
Transportlänge: 1.150 mm  
Ausziehbar bis 2.550 mm



DEAWST07  
Transportlänge: 1.765 mm  
Ausziehbar bis 3.830 mm



194043-3



194093-8



JM27000300



166058-0

Beschreibung	Geeignet für	Bestell-Nr.	Preis (€) exkl. MwSt.	Preis (€) inkl. MwSt.
Arbeitstisch WST05 verstellbar	alle Makita Kapp- und Gehrungssägen – auch für viele Modelle anderer Hersteller verwendbar	DEAWST05	367,40	440,88
Arbeitstisch WST06 mit einklappbaren Füßen	alle Makita Kapp- und Gehrungssägen – auch für viele Modelle anderer Hersteller verwendbar	DEBWST06	387,80	465,36
Arbeitstisch WST07 mit einklappbaren Füßen	alle Makita Kapp- und Gehrungssägen – auch für viele Modelle anderer Hersteller verwendbar	DEAWST07	627,70	753,24
Schnellwechsel-Montageschienen	DEAWST06	JM23610050	108,30	129,96
Schnellwechsel-Montageschienen	DEBWST06 / DEAWST07	JM00000219	113,70	136,44
Arbeitstisch zweistufig	Dickenhobel 2012NB sowie alle Makita Kapp- und Gehrungssägen	198688-9	367,40	440,88
Arbeitstisch verstellbar	2704	194093-8	579,50	695,40
Arbeitstisch verstellbar	MLT100X	JM27000300	557,00	668,40
Tragegurt mit zwei stabilen Karabinern	DLS600	166058-0*	17,60	21,12

\* Solange Vorrat reicht

ZUBEHÖR SPEZIELL FÜR TISCHKREISSÄGE 2704/2704N

Beschreibung	Bestell-Nr.	Preis (€) exkl. MwSt.	Preis (€) inkl. MwSt.
Gleitführung	199376-1	229,30	275,16
Winkelanschlag	127069-0	89,00	106,80
1 Parallelanschlag	122739-6	229,30	275,16
2 Tischerweiterung hinten	194087-3	68,80	82,56
3 Tischerweiterung links (ca. 28 cm)	194086-5	72,30	86,76
Schiebestock	JM21080290	2,30	2,76

STAUBSÄCKE

Beschreibung	Geeignet für Modelle	Bestell-Nr.	Preis (€) exkl. MwSt.	Preis (€) inkl. MwSt.
Staubsack	LS0714/FL/LF1000/LS1040/LS1013/LH1040/L/LS1214/L/1016/L/1216/L/1019L/1219L/DLS111/DLS211	122852-0	5,60	6,72
	LS1018L/LH1200FL/LH1201FL	JM23100501	5,60	6,72
	LS1440	122330-0	23,70	28,44
	LS0815	JM23510010	7,00	8,40
	LS002G	127512-9	11,40	13,68
	DLS600	122884-7	9,20	11,04





MULTITOOLS

Starlock-System

Mit Starlock wurde ein Standard geschaffen, der die Werkzeugaufnahmen oszillierender Multitools herstellerübergreifend und übersichtlich vereinheitlicht, gleichzeitig aber auch Rücksicht auf den Leistungsbedarf des eingesetzten Zubehörs nimmt.

Die drei Leistungsklassen innerhalb des Starlock-Systems sind abwärtskompatibel: Auf allen Maschinen mit StarlockMax-Aufnahme kann auch Starlock- und StarlockPlus ohne Adapter verwendet werden.

StarlockMax-Zubehör lässt sich allerdings nicht auf Maschinen mit OIS-, Starlock- oder StarlockPlus-Aufnahme einsetzen. Damit wird sichergestellt, dass nur zur Leistung des Geräts passendes Zubehör verwendet werden kann, ein schnelles Arbeiten möglich ist und es nicht zu einer Überlastung der Maschine kommt.



STARLOCK

ab Seite 233

Starlock-Klingen sind mit den meisten Multitools kompatibel. Der wichtigste Unterschied zu älteren Klingen ist das dreidimensionale Design, welches eine optimale Kraftübertragung ermöglicht.

Passend für Multitools mit Starlock-, StarlockPlus-, StarlockMax- und OIS-Werkzeugaufnahme.

Geeignete Modelle: TM001G, DTM51, DTM52, TM30D, TM3010C sowie ältere Modelle



STARLOCK PLUS

Seite 232

StarlockPlus-Klingen eignen sich für anspruchsvollere Aufgaben und sind durch den fehlenden Lochkranz nicht mit Modellen mit OIS-Aufnahme kompatibel.

Passend für Multitools mit StarlockPlus- und StarlockMax-Werkzeugaufnahme.

Geeignete Modelle: TM001G, DTM52



STARLOCK MAX

ab Seite 229





StarlockMax-Zubehör erfordert besonders leistungsstarke Maschinen. Diese Klingen können daher ausschließlich an Geräten verwendet werden, die über eine StarlockMax-Aufnahme verfügen.

Passend für Multitools mit StarlockMax-Werkzeugaufnahme.

Geeignete Modelle: TM001G, DTM52

Farbcode

Jedes Blatt ist mit einer Farbe gekennzeichnet und erleichtert so eine schnelle Auswahl.

 Holz	 Metall	 Holz und Metall
 Baustoffe	 Multi Material	



Preise sind unverbindlich empfohlene VK-Preise.

HM-EINTAUCHSÄGEBLÄTTER / STARLOCK MAX



Code	Maße (B x L) mm	Blattmaterial	Verwendungszweck	Bestell-Nr.	Preis (€) exkl. MwSt.	Preis (€) inkl. MwSt.
MAM005	32 x 70	HM	Metall	B-66444	32,20	38,64

EINTAUCHSÄGEBLÄTTER / STARLOCK MAX



Code	Maße (B x L) mm	Blattmaterial	Verwendungszweck	Stk./Pkg.	Bestell-Nr.	Preis (€) exkl. MwSt.	Preis (€) inkl. MwSt.
MAM003	100 x 45	BiM	Holz und Metall	1	B-66422	32,20	38,64
MAM004	32 x 80	HCS	Holz	1	B-66438	15,20	18,24
MAM002	52 x 70	BiM	Holz und Metall	1	B-66416	21,00	25,20
				5	B-66416-5	97,60	117,12
MAM001	32 x 80	BiM	Holz und Metall	1	B-66400	18,70	22,44
				5	B-66400-5	89,00	106,80
MAM006	32 x 70	HM	Fiberglas, Gipskarton, Epoxy, Aluminium, Edelstahl	1	B-66450	34,30	41,16

ET – Ersatzteil PaA – Preis auf Anfrage

## RIFF EINTAUCH- UND SEGMENTSÄGEBLÄTTER / STARLOCK MAX

STARLOCK MAX

	Code	Maße (B x L) mm	Blattmaterial	Verwendungszweck	Bestell-Nr.	Preis (€) exkl. MwSt.	Preis (€) inkl. MwSt.
	MAM011	68 x 30	Diamant K40	Fliesenfugen ausfräsen, Ausschnitte in weichen Wandfliesen, Schnitte in Beton für Unterputzverlegungen, GFK	B-66519	55,80	66,96
	MAM012	68 x 10	Diamant K40	Fliesenfugen ausfräsen, Ausschnitte in weichen Wandfliesen, Schnitte in Beton für Unterputzverlegungen, GFK	B-66525	55,80	66,96
	MAM010	68 x 30	HM/RIFF K30	Fliesenfugen ausfräsen, Ausschnitte in weichen Wandfliesen, Schnitte in Beton für Unterputzverlegungen	B-66503	38,90	46,68
	MAM009	68 x 10	HM/RIFF K50	Fliesenfugen ausfräsen, Ausschnitte in weichen Wandfliesen, Schnitte in Beton für Unterputzverlegungen	B-66494	38,90	46,68
	MAM014	100 x 45	HM/RIFF K40	Fliesenfugen ausfräsen, Ausschnitte in weichen Wandfliesen, Schnitte in Beton für Unterputzverlegungen	B-66547	38,90	46,68
	MAM013	68 x 30	HM/RIFF K40	Fliesenfugen ausfräsen, Ausschnitte in weichen Wandfliesen, Schnitte in Beton für Unterputzverlegungen	B-66531	32,20	38,64

## SCHABER / STARLOCK MAX

STARLOCK MAX

	Code	Maße (B x L) mm	Blattmaterial	Verwendungszweck	Bestell-Nr.	Preis (€) exkl. MwSt.	Preis (€) inkl. MwSt.
	MAM007	32 x 70	HCS	Fensterkitt und Silikon	B-66466	18,70	22,44
	MAM008	32 x 60	HCS	Fensterkitt und Silikon	B-66472	9,20	11,04

## RIFF SCHLEIF - FRÄS - RASPELPLATTEN / STARLOCK MAX

STARLOCK MAX

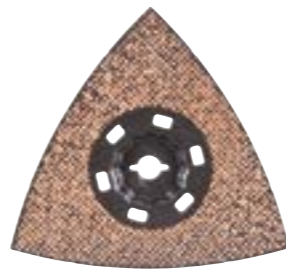
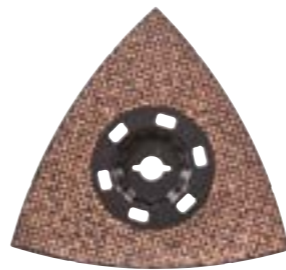
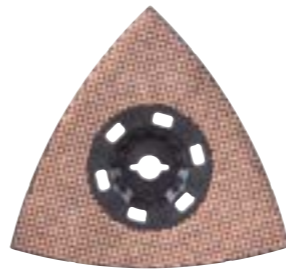
	Code	Maße (mm)	Blattmaterial	Verwendungszweck	Bestell-Nr.	Preis (€) exkl. MwSt.	Preis (€) inkl. MwSt.
	MAM015	116 Deltoid	HM/RIFF Körnung K20	Abschleifen von Mörtelresten, Farbe, Teppichkleberreste	B-66553	28,50	34,20
	MAM016	116 Deltoid	HM/RIFF Körnung K40	Abschleifen von Mörtelresten, Farbe, Teppichkleberreste	B-66569	28,50	34,20
	MAM017	116 Deltoid	HM/RIFF Körnung K60	Holz	B-66575	28,50	34,20
	MAM018	116 Deltoid	HM/RIFF Körnung K100	Holz	B-66581	28,50	34,20







## HM-EINTAUCHSÄGEBLÄTTER / STARLOCK PLUS

STARLOCK PLUS

	Code	Maße (B x L) mm	Blattmaterial	Verwendungszweck	Bestell-Nr.	Preis (€) exkl. MwSt.	Preis (€) inkl. MwSt.
	MAP004	32 x 50	HM	Metall	B-66357	32,20	38,64
	MAP005	45 x 50	HM	Metall	B-66363	34,30	41,16

## EINTAUCHSÄGEBLÄTTER / STARLOCK PLUS

STARLOCK PLUS

	Code	Maße (B x L) mm	Blattmaterial	Verwendungszweck	Bestell-Nr.	Preis (€) exkl. MwSt.	Preis (€) inkl. MwSt.
	MAP003	32 x 60	HCS	Holz	B-66341	14,10	16,92
	MAP002	65 x 50	BiM	Holz & Nägel	B-66335	22,40	26,88
	MAP001	32 x 60	BiM	Holz & Nägel	B-66329	17,60	21,12
	MAP006	32 x 50	HM	Fiberglas, Gipskarton, Epoxy, Aluminium, Edelstahl	B-66379	34,30	41,16
	MAP007	52 x 50	HM	Fiberglas, Gipskarton, Epoxy, Aluminium, Edelstahl	B-66385	34,30	41,16
	MAP008	53 x 40	HM / RIFF	Epoxy, Porenbeton	B-66391	25,20	30,24





## EINTAUCHSÄGEBLÄTTER / STARLOCK

STARLOCK

	Code	Maße (B x L) mm	Blattmaterial	Verwendungszweck	Stk./ Pkg.	Bestell-Nr.	Preis (€) exkl. MwSt.	Preis (€) inkl. MwSt.
	TMA053	32 x 50	BiM	Hartholz	1	B-64870	23,70	28,44
					5	B-64870-5	84,70	101,64
	TMA051	32 x 50	HCS	Holz	1	B-64858	14,10	16,92
	TMA050	24 x 50	HCS	Holz	1	B-64842	16,40	19,68
					5	B-64842-5	80,40	96,48
	TMA048	65 x 40	BiM	Holz und Nägel	1	B-64820	22,40	26,88
	TMA047	32 x 50	BiM	Holz und Nägel	1	B-64814	17,60	21,12
	TMA059	32 x 50	BiM	Metall	1	B-64939	21,00	25,20
	TMA058	20 x 30	BiM	Holz und Metall	1	B-64923	11,40	13,68
	TMA057	10 x 30	BiM	Holz und Metall	1	B-64917	11,40	13,68
	TMA052	65 x 40	HCS	Holz	1	B-64864	16,40	19,68
	TMA079	45 x 40	HCS	Stahl, Edelstahl, Aluminium, Fiberglas, Gipskarton	1	B-69755	30,20	36,24
	TMA080	32 x 40	HCS	Fiberglas, Gipskarton, Epoxy, Aluminium, Edelstahl	1	B-69761	30,20	36,24
	TMA081	53 x 40	BiM	Holz, Epoxy, Gipskarton	1	B-69777	18,70	22,44



## SEGMENTSÄGEBLÄTTER / STARLOCK

STARLOCK

Code	Durchmesser (mm)	Blattmaterial	Verwendungszweck	Bestell-Nr.	Preis (€) exkl. MwSt.	Preis (€) inkl. MwSt.
 TMA064	85	BiM-TiN, flache Bauform	Allroundblatt für universelle Anwendungen, NE-Metalle, GFK, PVC	B-64973	32,20	38,64
 TMA046	100	BiM, Offset-Bauform	Holz und Metall	B-64808	32,20	38,64
 TMA045	85	BiM, Offset-Bauform	Holz und Metall	B-64799	32,20	38,64
 TMA049	85	HCS, Offset-Bauform	Holz	B-64836	19,90	23,88
 TMA063	100	BiM, flache Bauform	Linoleum, Teppiche und Matten	B-64967	34,30	41,16



## SCHABER / STARLOCK

STARLOCK

Code	Maße (B x L) mm	Blattmaterial	Verwendungszweck	Bestell-Nr.	Preis (€) exkl. MwSt.	Preis (€) inkl. MwSt.
 TMA065	52 x 26	HCS, starr	universell	B-64989	11,40	13,68
 TMA066	52 x 40	HCS, flexibel	universell	B-64995	15,20	18,24
 TMA067	28 x 40	HCS	Fensterkitt und Silikon	B-65006	21,00	25,20





## KLINGEN / STARLOCK

STARLOCK

Code	Maße (B x L) mm	Blattmaterial	Verwendungszweck	Bestell-Nr.	Preis (€) exkl. MwSt.	Preis (€) inkl. MwSt.
 TMA068	11 x 24	HCS	Iso-Material	B-65012	25,20	30,24
 TMA082	12 x 29	Edelstahl	Ausschneiden von Silikonfugen	B-69783	25,20	30,24

## RIFF EINTAUCH- UND SEGMENTSÄGEBLÄTTER / STARLOCK

STARLOCK

Code	Maße (mm)	Blattmaterial	Verwendungszweck	Bestell-Nr.	Preis (€) exkl. MwSt.	Preis (€) inkl. MwSt.
 TMA069	Ø 85	HM/RIFF K30	Fliesenfugen ausfräsen, Ausschnitte in weichen Wandfliesen, Schnitte in Beton für Unterputzverlegungen	B-65028	36,50	43,80
 TMA071	Ø 70	HM/RIFF K50	Schmale Fliesenfugen ausfräsen, Ausschnitte in weichen Wandfliesen, schmale Schnitte in Beton für Unterputzverlegungen	B-65040	32,20	38,64
 TMA070	Ø 85	DIA K40	Fliesenfugen ausfräsen, Ausschnitte in weichen Wandfliesen, Schnitte in Beton für Unterputzverlegungen, GFK	B-65034	62,20	74,64
 TMA075	B x L: 32 x 30	HM/RIFF K50	Eintaucharbeiten in z.B. GFK	B-65084	32,20	38,64





## RIFF SCHLEIF - FRÄS - RASPELPLATTEN / STARLOCK



Code	Maße (mm)	Blattmaterial	Verwendungszweck	Bestell-Nr.	Preis (€) exkl. MwSt.	Preis (€) inkl. MwSt.
TMA073	Ø 78	HM/RIFF K20	Mörtel oder Fliesenkleber entfernen (z.B. Austausch beschädigter Fliesen), Teppichkleberreste entfernen, Holz raspeln für grobe Arbeiten	B-65062	30,20	36,24
TMA074	Ø 70	HM/RIFF K40	Abraspeln von Fugen und Mörtel, Fräsen von Löchern in Fliesen	B-65078	52,50	63,00
TMA076	32 x 50	HM/RIFF K40	Mörtel oder Fliesenkleber entfernen (z.B. Austausch beschädigter Fliesen), Teppichkleberreste entfernen, Holz raspeln für grobe Arbeiten	B-65090	28,50	34,20
TMA077	32 x 50	HM/RIFF K100	Mörtel oder Fliesenkleber entfernen (z.B. Austausch beschädigter Fliesen), Teppichkleberreste entfernen, Holz raspeln für grobe Arbeiten	B-65109	28,50	34,20
TMA083	90 Deltoid	HM Körnung K20	Abschleifen von Mörtelresten, Farbe, Teppichkleberreste	B-69799	26,80	32,16
TMA084	90 Deltoid	HM Körnung K40	Abschleifen von Mörtelresten, Farbe, Teppichkleberreste	B-69808	26,80	32,16
TMA085	90 Deltoid	HM Körnung K60	Abschleifen von Holz, Holz mit Farbresten	B-69814	26,80	32,16
TMA086	90 Deltoid	HM Körnung K100	Abschleifen von Holz für feine Oberflächen	B-69820	26,80	32,16



## SCHLEIFEN

## SCHLEIFTELLER / STARLOCK



Beschreibung	Bestell-Nr.	Preis (€) exkl. MwSt.	Preis (€) inkl. MwSt.
TMA078 – Schleifplatte für Delta Schleifpapier, Polierfell u. Vlies - Klett	B-65115	15,20	18,24

## SCHLEIFPAPIER HOLZ

Papiergröße: 94 mm - Klett  
Geeignet zum Schleifen von Holz, Hartholz, Spanplatten.



Körnung	Stk./Pkg.	Bestell-Nr.	Preis (€) exkl. MwSt.	Preis (€) inkl. MwSt.
60	10	D-58584	PaA	PaA
80	10	D-58590	3,80	4,56
100	10	D-58609	3,80	4,56
120	10	D-58615	2,90	3,48
150	10	B-22953*	3,80	4,56
180	10	B-21652*	3,80	4,56
240	10	D-58643	2,90	3,48
60/80/100/120/180 – Set	10 (je 2 Stk.)	B-21618	3,80	4,56

\* Solange Vorrat reicht

## SCHLEIFPAPIER FARBE

Papiergröße: 94 mm - Klett  
Geeignet zum Schleifen von Farbe, Lack oder Verputz.



Körnung	Stk./Pkg.	Bestell-Nr.	Preis (€) exkl. MwSt.	Preis (€) inkl. MwSt.
60	10	P-42690	4,70	5,64
80	10	P-42709	4,70	5,64
100	10	P-42715	4,70	5,64
120	10	P-42721	4,70	5,64
240	10	P-42759	4,70	5,64
320	10	P-42765	4,70	5,64
60/80/100/240/320 – Set	10 (je 2 Stk.)	B-21674	4,70	5,64

## VLIES

Papiergröße: 94 mm - Klett  
Geeignet zur Entfernung von Rost und den Schmutz von Holz.



Körnung	Stk./Pkg.	Bestell-Nr.	Preis (€) exkl. MwSt.	Preis (€) inkl. MwSt.
mittel - 100	1	B-21799	3,20	3,84
grob - 280	1	B-21808	3,20	3,84
Vlies ohne Körnung	1	B-21814	3,20	3,84

## SCHLEIFPAPIER HOLZ (HIGH QUAL)

Papiergröße: 94 mm - Klett  
Geeignet zum Schleifen von Holz, Hartholz, Spanplatten, Bauplatten und Metall.



Körnung	Stk./Pkg.	Bestell-Nr.	Preis (€) exkl. MwSt.	Preis (€) inkl. MwSt.
60	10	P-33261	4,70	5,64
80	10	P-33277	4,70	5,64
100	10	P-33283	4,70	5,64
120	10	P-33299	4,70	5,64
180	10	P-33314	4,70	5,64
240	10	P-33320	4,70	5,64
60/80/100/120/180 – Set	10 (je 2 Stk.)	B-21559	4,70	5,64

## SCHLEIFPAPIER STEIN

Papiergröße: 94 mm - Klett  
Geeignet zum Schleifen von extrem harten Materialien wie Stein oder Glas.



Körnung	Stk./Pkg.	Bestell-Nr.	Preis (€) exkl. MwSt.	Preis (€) inkl. MwSt.
120	10	B-21749*	4,70	5,64
240	10	B-21755*	4,70	5,64
400	10	B-21761*	4,70	5,64
600	10	B-21777*	4,70	5,64
1.200	10	B-21783*	4,70	5,64
120/240/400/600/1200 – Set	10 (je 2 Stk.)	B-21733*	4,70	5,64

\* Solange Vorrat reicht

## POLIERFELL

Papiergröße: 94 mm - Klett  
Geeignet zum Vorpolieren sehr schmutziger oder zerkratzter Oberflächen.



Härtegrad	Stk./Pkg.	Bestell-Nr.	Preis (€) exkl. MwSt.	Preis (€) inkl. MwSt.
hart	1	B-21820	3,20	3,84

## SETS / STARLOCK

## FLIESEN-SET

STARLOCK



Inhalt	Bestell-Nr.	Preis (€) exkl. MwSt.	Preis (€) inkl. MwSt.
je 1x TMA058, TMA065, TMA069, TMA073	B-67496	84,70	101,64

## BODEN- / EINBAU-SET

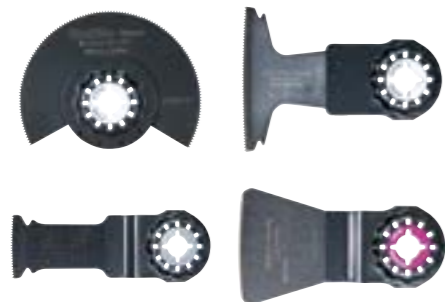

Inhalt	Bestell-Nr.	Preis (€) exkl. MwSt.	Preis (€) inkl. MwSt.
je 1x TMA045, TMA048, TMA051, TMA066	B-67505	76,20	91,44

## EINTAUCHEN / SCHNEIDE-SET



Inhalt	Bestell-Nr.	Preis (€) exkl. MwSt.	Preis (€) inkl. MwSt.
je 1x TMA045, TMA047, TMA053, TMA058	B-67480	72,30	86,76

## TISCHLER-SET



Inhalt	Bestell-Nr.	Preis (€) exkl. MwSt.	Preis (€) inkl. MwSt.
je 1x TMA045, TMA047, TMA053, TMA078	B-67511	76,20	91,44

## ABSAUGUNG

Speziell für Schleifarbeiten mit aggressiver Staubentwicklung, zur Verwendung mit Rassel- und Schleifplatten



Beschreibung	Geeignet für Modelle	Bestell-Nr.	Preis (€) exkl. MwSt.	Preis (€) inkl. MwSt.
Absaugstutzen Multitool	TM3010C	199624-8	13,20	15,84
	TM3000C	199618-3	11,40	13,68
Absaugstutzen Akku-Multitool	DTM51	199627-2	16,40	19,68
	TM01G, DTM52	191R02-6	16,40	19,68
	TM30D	197766-2*	11,40	13,68

\* Solange Vorrat reicht

## ADAPTER (SOLANGE VORRAT REICHT)



Beschreibung	Bestell-Nr.	Preis (€) exkl. MwSt.	Preis (€) inkl. MwSt.
Adapter für Fein Zubehör für Multitools mit OIS-Werkzeugaufnahme	196271-6	8,60	10,32

## AUFBEWAHRUNG



ohne Inhalt

Beschreibung	Außenmaße L x B x H (mm)	Bestell-Nr.	Preis (€) exkl. MwSt.	Preis (€) inkl. MwSt.
Box zur Aufbewahrung von Klingen und Schleifblättern (klein, mit Inneneinteilung)	106 x 150 x 54	142257-8	8,60	10,32



Box zur Aufbewahrung von Klingen und Schleifblättern (flach, mit Inneneinteilung)	247 x 130 x 40	821852-4	7,00	8,40
---	----------------	----------	------	------



Box zur Aufbewahrung von Klingen und Schleifblättern (groß)	170 x 106 x 95	821538-0	7,00	8,40
---	----------------	----------	------	------





## KETTENSTEMMER

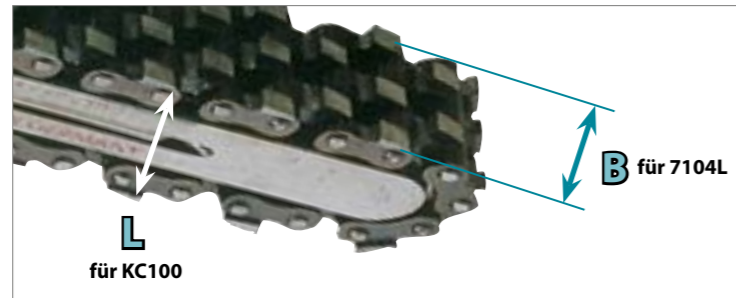

## 7104L



Beschreibung	Kettenbreite B (mm)	Bestell-Nr.	Preis (€) exkl. MwSt.	Preis (€) inkl. MwSt.
Fräskette	16,5	A-16570	579,50	695,40
	18	A-16586	557,00	668,40
	21	A-16592	603,10	723,72
	24	A-16601	752,00	902,40

## KC100 (SOLANGE VORRAT REICHT)

## ZUBEHÖR FÜR 25 X 30 MM SCHLITZE

Beschreibung	Für Schlitz- länge L (mm)	Bestell-Nr.	Preis (€) exkl. MwSt.	Preis (€) inkl. MwSt.
Kettenrad	30	P-22137	119,00	142,80

## ZUBEHÖR FÜR 25 X 40 MM SCHLITZE

Beschreibung	Für Schlitz- länge L (mm)	Bestell-Nr.	Preis (€) exkl. MwSt.	Preis (€) inkl. MwSt.
Schiene	40	P-22115	535,50	642,60

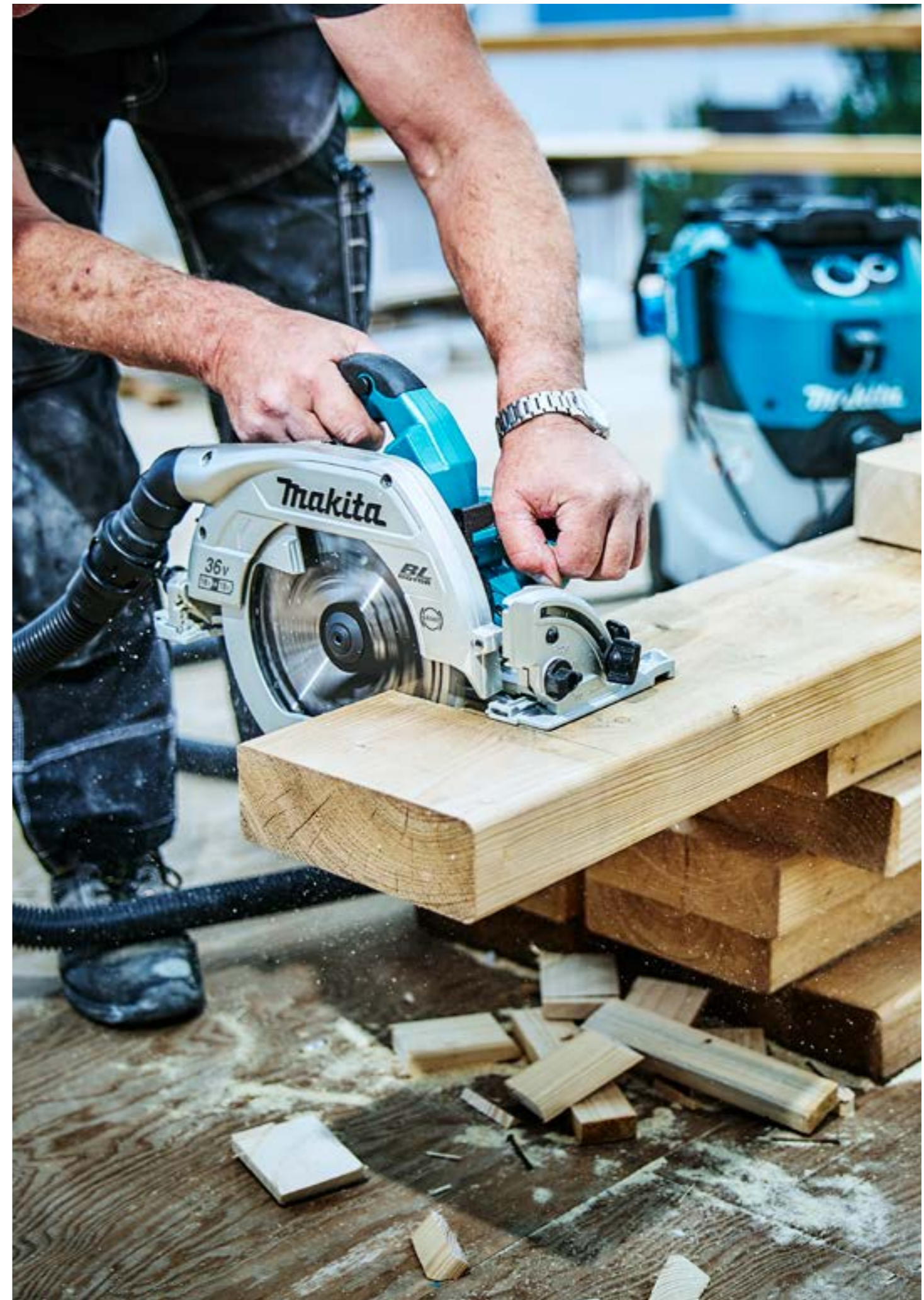



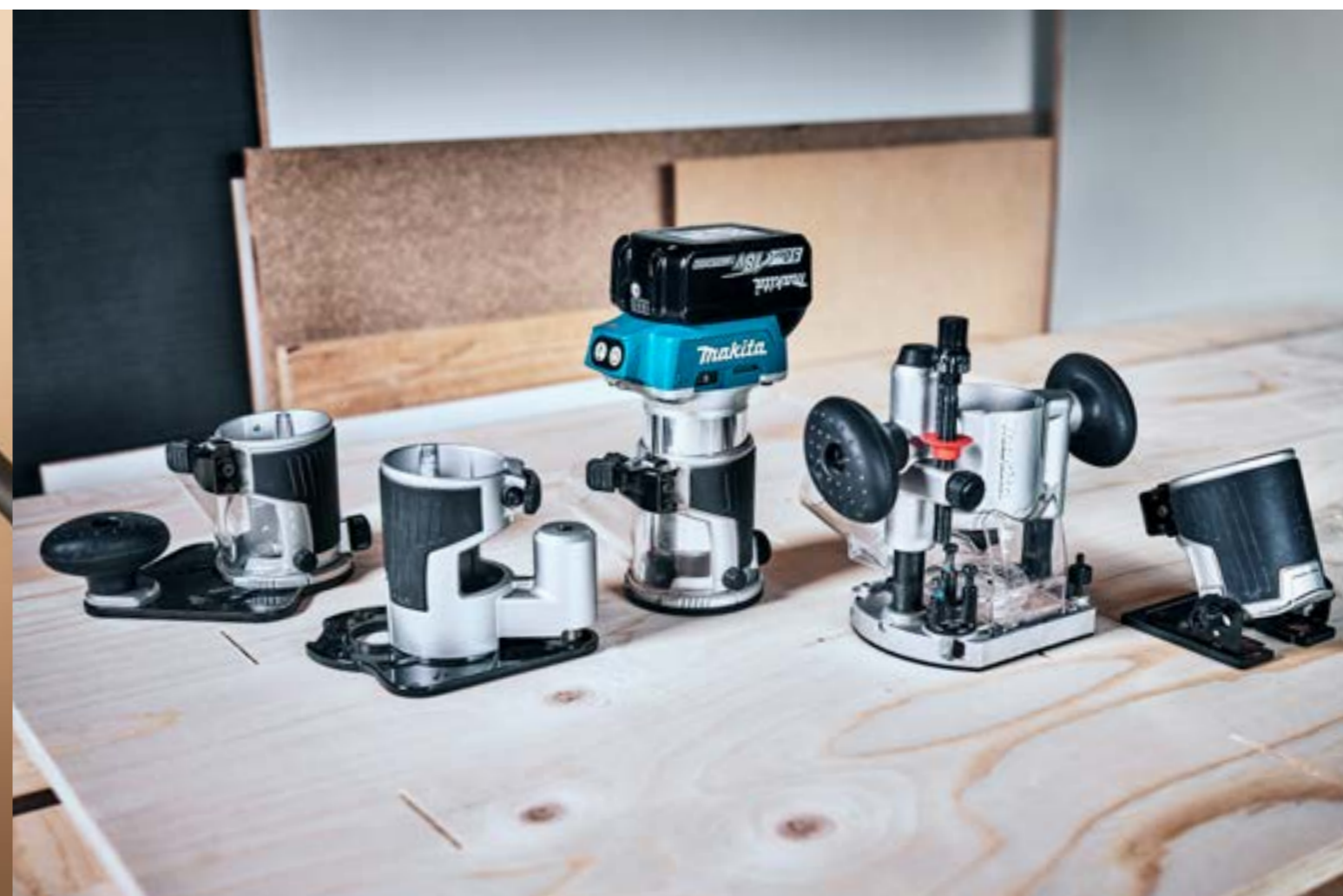



## HM-FRÄSER PROFISERIE

Premium HM Fräser. Sehr hohe Verarbeitungsqualität für exakte Fräsungen.

### NUTFRÄSER

Nutfräser 2-schneidig mit Bohrschneide zum Eintauchen  
Stirn- und umfangschneidend, mit 8 bzw. 12 mm Aufnahmeschaft

Diese Fräser sind bestens geeignet zum Profilfräsen, Kantenfräsen, Nutfräsen und Schlitzfräsen



Foto Nr.	Durchmesser (mm)	Arbeitslänge (mm)	Gesamtlänge (mm)	Schaft Ø (mm)	Bestell-Nr.	Preis (€) exkl. MwSt.	Preis (€) inkl. MwSt.
1	3	10	42	8	P-78689	52,50	63,00
2	4	10	42	8	P-78695	52,50	63,00
3	5	16	51	8	P-78704	52,50	63,00
4	6	16	51	8	P-78710	55,80	66,96
5	6	23	58	8	P-78726	55,80	66,96
6	8	20	52	8	P-78732	55,80	66,96
7	10	20	52	8	P-78760	65,50	78,60
8	12	20	52	8	P-78776	65,50	78,60
9	14	20	52	8	P-78782	68,80	82,56
10	15	20	52	8	P-78798	72,30	86,76
11	16	20	52	8	P-78807	72,30	86,76
12	18	20	52	8	P-78813	72,30	86,76
13	20	20	52	8	P-78829	76,20	91,44
14	24	20	52	8	P-78835	76,20	91,44
15	25	20	52	8	P-78841	80,40	96,48
16	12	25	67	12	P-78748	80,40	96,48
17	12	50	92	12	P-78754	108,30	129,96



### FALZFRÄSER MIT ANLAUFLAGER

Falzfräser 2-schneidig, mit 8 mm Aufnahmeschaft

Optionale Kugellager B95 und B16

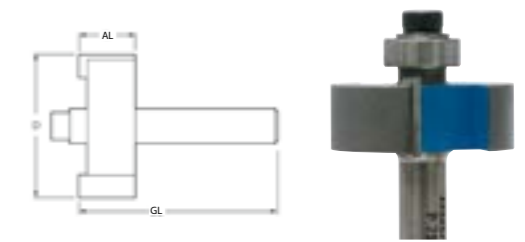

Durchmesser (mm)	Arbeitslänge (mm)	Gesamtlänge (mm)	Schaft Ø (mm)	Kugellager	Bestell-Nr.	Preis (€) exkl. MwSt.	Preis (€) inkl. MwSt.
32	12,7	44	8	B127	P-79136	72,30	86,76

### BÜNDIGFRÄSER MIT ANLAUFLAGER STIRNSEITIG

Bündigfräser 2-schneidig, mit 8 bzw. 12 mm Aufnahmeschaft

Geeignet zum Abfasen und Bündigfräsen von Kantenleisten, Plattenwerkstoffen etc.



Foto Nr.	Durchmesser (mm)	Arbeitslänge (mm)	Gesamtlänge (mm)	Schaft Ø (mm)	Kugellager	Bestell-Nr.	Preis (€) exkl. MwSt.	Preis (€) inkl. MwSt.
1	9,5	25	57	8	B95	P-79011	65,50	78,60
2	12,7	25,4	57	8	B127	P-79005	65,50	78,60
3	18	12	50	8	B18	P-78988*	68,80	82,56
4	18	50	98	12	B18	P-79027	108,30	129,96

\* Solange Vorrat reicht

### BÜNDIGFRÄSER MIT ANLAUFLAGER SCHAFTSEITIG

Bündigfräser 2-schneidig  
Stirn- und umfangschneidend, mit 8 bzw. 12 mm Aufnahmeschaft

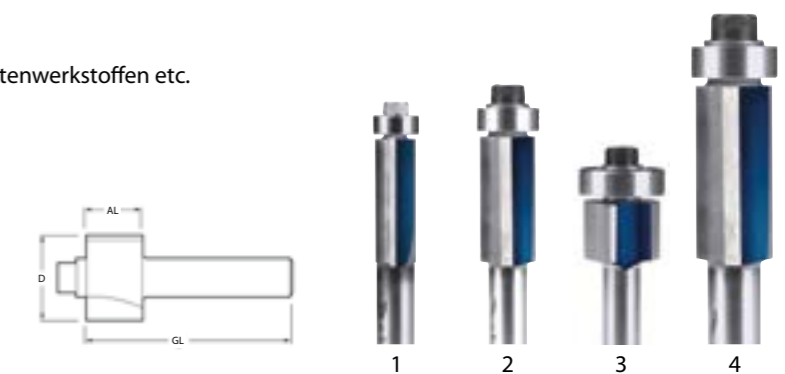
Geeignet zum Abfasen und Bündigfräsen von Kantenleisten, Plattenwerkstoffen etc.



Foto Nr.	Durchmesser (mm)	Arbeitslänge (mm)	Gesamtlänge (mm)	Schaft Ø (mm)	Kugellager	Bestell-Nr.	Preis (€) exkl. MwSt.	Preis (€) inkl. MwSt.
1	16	20	67	8	B16/8	P-79033	93,30	111,96
2	16	25	72	8	B16/8	P-79049	93,30	111,96
3	19	50	96	12	B19/127	P-79055	124,40	149,28

## FASEN- / PROFILFRÄSER MIT ANLAUFLAGER

Fasen-/Profilfräser 2-schneidig, mit 8 mm Aufnahmeschaft

Ideal zum Profilieren von Außenkonturen und Fasenfräsen an beschichteten Platten, Holzwerkstoffen und Massivholz

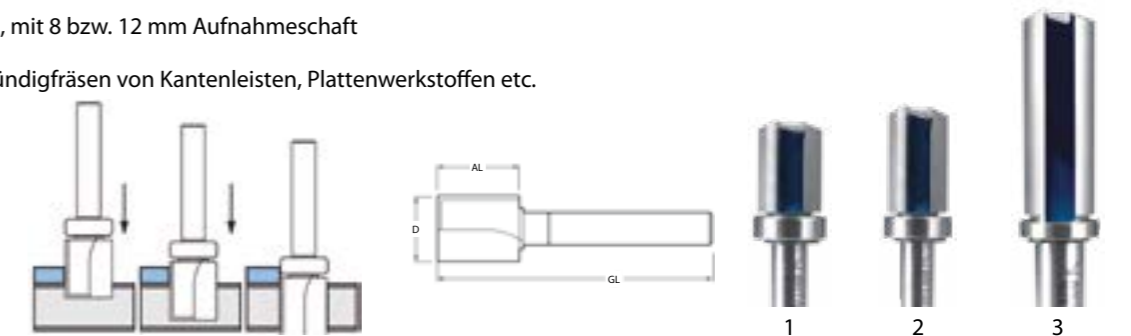

Foto Nr.	Durchmesser (mm)	Winkel °	Arbeitslänge (mm)	Gesamtlänge (mm)	Schaft Ø (mm)	Kugellager	Bestell-Nr.	Preis (€) exkl. MwSt.	Preis (€) inkl. MwSt.
1	22	45	11	43	8	B95/3,175	P-79083	65,50	78,60
2	24	45	9	41	8	B16	P-79077	65,50	78,60
3	36	45	16	49	8	B127	P-79099	65,50	78,60

## ABRUND- / PROFILFRÄSER MIT ANLAUFLAGER

Abrund-/Profilfräser 2-schneidig, mit 6 bzw. 8 mm Aufnahmeschaft

Fräser mit 8 mm Schaft können optional mit B95 Kugellagern für ein anderes Profil umgerüstet werden



Foto Nr.	Durchmesser (mm)	Radius (mm)	Arbeitslänge (mm)	Gesamtlänge (mm)	Schaft Ø (mm)	Kugellager	Bestell-Nr.	Preis (€) exkl. MwSt.	Preis (€) inkl. MwSt.
1	16,7	2	8	40	8	B127	P-78857	62,20	74,64
2	18,7	3	8	40	8	B127	P-78863	72,30	86,76
3	22	5	10	42	8	B127	P-78879	72,30	86,76
4	25	6,3	12,7	45	8	B127	P-78885	72,30	86,76
5	28,35	8	13	45	8	B127	P-78891	76,20	91,44
6	31,7	9,5	15,8	48	8	B127	P-78900	80,40	96,48
7	18,7	2	8	40	6	B127	P-78916*	80,40	96,48
8	20	3	9	41	6	B127	P-78922	80,40	96,48

\* Solange Vorrat reicht

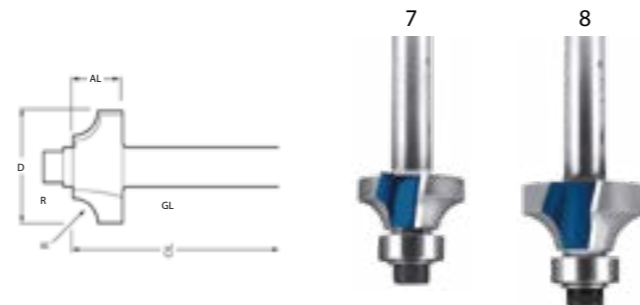

## HOHLKEHLFRÄSER

Hohlkehlfräser 2-schneidig

Stirn- und umfangschneidend, mit 8 mm Aufnahmeschaft

Bestens geeignet zum Erstellen von Hohlkehlprofilen und dekorativen Ziernuten



Foto Nr.	Durchmesser (mm)	Radius (mm)	Arbeitslänge (mm)	Gesamtlänge (mm)	Schaft Ø (mm)	Bestell-Nr.	Preis (€) exkl. MwSt.	Preis (€) inkl. MwSt.
1	10	5	16	48	8	P-78950	55,80	66,96
2	12,7	6,3	17	49	8	P-78966	62,20	74,64
3	16	8	18	50	8	P-78972	65,50	78,60
4	20	10	18	50	8	P-78944	76,20	91,44

## HALBHohlKEHLFRÄSER MIT ANLAUFLAGER

Halbhohlkehlfräser 2-schneidig, mit 8 mm Aufnahmeschaft

Fräser kann optional mit B95 Kugellager für ein anderes Profil umgerüstet werden

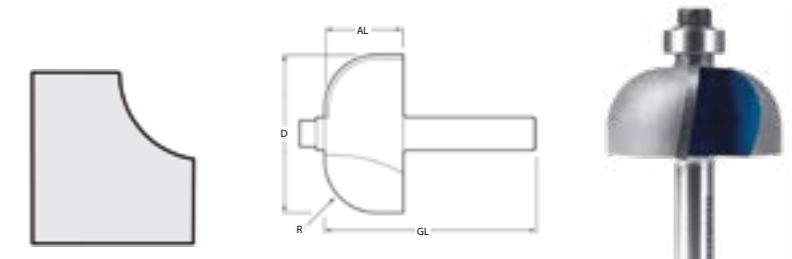

Durchmesser (mm)	Radius (mm)	Arbeitslänge (mm)	Gesamtlänge (mm)	Schaft Ø (mm)	Kugellager	Bestell-Nr.	Preis (€) exkl. MwSt.	Preis (€) inkl. MwSt.
38	12,7	19	51	8	B127	P-78938	93,30	111,96

## SCHEIBEN-NUTFRÄSER MIT ANLAUFLAGER

Nutfräser 2-schneidig, mit 8 mm Aufnahmeschaft

Ideal zum Fräsen von Flachdübelschlitz



Durchmesser (mm)	Höhe (mm)	Schaft Ø (mm)	Kugellager	Bestell-Nr.	Preis (€) exkl. MwSt.	Preis (€) inkl. MwSt.
40	4	8	B15	P-79120	93,30	111,96



## ZINKENFRÄSER

Zinkenfräser 2-schneidig, mit 8 mm Aufnahmeschaft

Geeignet zum Zinken von Schubladen und Möbelverbindungen



Foto Nr.	Durchmesser (mm)	Winkel °	Arbeitslänge (mm)	Gesamtlänge (mm)	Schaft Ø (mm)	Bestell-Nr.	Preis (€) exkl. MwSt.	Preis (€) inkl. MwSt.
1	12	10	10	42	8	P-79108	52,50	63,00
2	20	10	16	48	8	P-79114	76,20	91,44

## V-NUT FRÄSER 90°

V-Nut Fräser 2-schneidig

Stirn- und umfangeschneidend, mit 8 mm Aufnahmeschaft

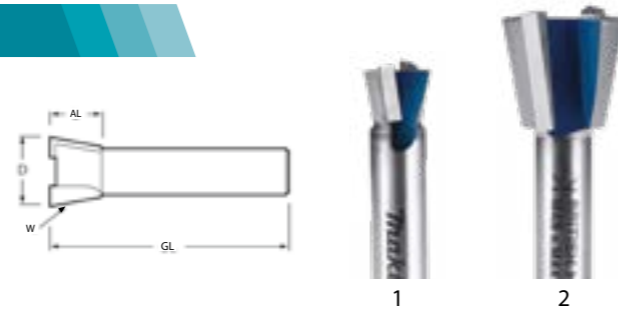
Geeignet für Einlegearbeiten und Freihand-Verzierungen

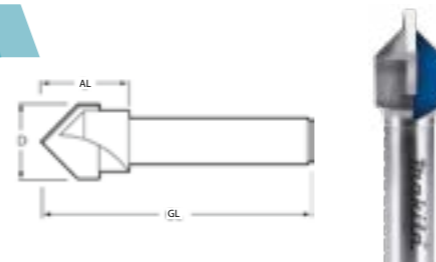

Durchmesser (mm)	Arbeitslänge (mm)	Gesamtlänge (mm)	Schaft Ø (mm)	Bestell-Nr.	Preis (€) exkl. MwSt.	Preis (€) inkl. MwSt.
12,7	10	47	8	P-79061	72,30	86,76

## KUGELLAGER UND ZUBEHÖR FÜR FRÄSER

## KUGELLAGER (SOLANGE VORRAT REICHT)



Bezeichnung	Durchmesser außen (mm)	Durchmesser innen (mm)	Höhe (mm)	Bestell-Nr.	Preis (€) exkl. MwSt.	Preis (€) inkl. MwSt.
B95	9,5	6,35	3,2	P-79376	15,20	ET 18,24
B127	12,7	6,35	4,8	P-79245	9,80	ET 11,76
B15	15	6,35	5,3	P-79251	10,50	ET 12,60
B16	16	6,35	5	P-79267	9,80	ET 11,76
B16/8	16	8	5	P-79273	9,80	ET 11,76
B18	18	6,35	5,5	P-79289	10,50	ET 12,60
B19/127	19	12,7	4	P-79293	14,10	ET 16,92

## HM-FRÄSER HEIMWERKERSERIE

Top Preis-Leistungsverhältnis, ideal für den Heimwerker

## 3-TEILIGES FRÄSER-SET (SOLANGE VORRAT REICHT)



Inhalt	Bestell-Nr.	Preis (€) exkl. MwSt.	Preis (€) inkl. MwSt.
Nutfräser Ø 6 mm	D-70459	26,80	32,16
Bündigfräser mit Anlaufleger Ø 12 mm			
Hohlkehlfäser Ø 12 mm			
<b>Schaft Ø 6 mm</b>			

## 6-TEILIGES FRÄSER-SET



Inhalt	Bestell-Nr.	Preis (€) exkl. MwSt.	Preis (€) inkl. MwSt.
Nutfräser Ø 6, 10, 12 mm	D-53540	89,00	106,80
Hohlkehlfäser Ø12,7 mm			
Abrundfräser R 9,5 mm			
Profilfräser Ø 28,6 mm			
<b>Schaft Ø 8 mm</b>			



## KOPIERHÜLSEN







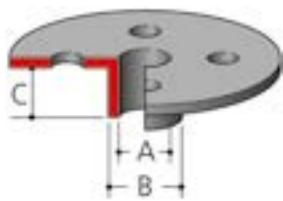



A (mm)	B (mm)	C (mm)	Geeignet für Modell	Bestell-Nr.	Preis (€) exkl. MwSt.	Preis (€) inkl. MwSt.
8	10	10	3707/3708/F/3709/RT001G/RT0700C/RT0702C/DRT50/DRT52	343577-5*	2,30	2,76
7,7	9,5	11,5		164379-4**	22,40	26,88
9	11	13		164775-6**	22,40	26,88
10	12	9		164388-3**	22,40	26,88
11	12,7	13		164776-4**	22,40	26,88
14,5	16	13	3612/3612C/RP0900/RP1800F/RP1803F/RP2300F/RP2303F/RT001G/RT0700C/RT0702C/DRT50/RP001G	344364-5**	3,50	4,20
18	20	13		164393-0**	30,20	36,24
24	27	13		164470-8**	28,50	34,20
27	30	13		164471-6**	14,10	16,92
37	40	13		165046-4**	28,50	34,20
27/37	40	13		164472-4**	28,50	34,20
7,7	9,5	11,5		193330-7	17,60	21,12
9	11	11,5		193331-5	19,90	23,88
10,5	12	14		193332-3	18,70	22,44
11	12,7	11,5		193333-1	30,20	36,24
14,5	16	11,5		193334-9	18,70	22,44
18	20	13	RP0910/RP1110C/RP1111C	193335-7	25,20	30,24
22	24	13		193340-4	19,90	23,88
24	27	13		193336-5	18,70	22,44
25	29	13		193337-3	23,70	28,44
27	30	13		193338-1	19,90	23,88
37	40	13		193339-9	23,70	28,44

\* RT001G/RT0700C/RT0702C/DRT50 nur mit Kantenfräsmodule

\*\* RT001G/RT0700C/RT0702C/DRT50 nur mit Eintauchmodule

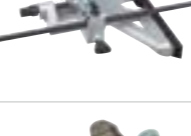

## ANSCHLÄGE / FÜHRUNGEN

Beschreibung	Geeignet für Modelle	Bestell-Nr.	Preis (€) exkl. MwSt.	Preis (€) inkl. MwSt.
 Grundplatte kpl.	3707/3708	123544-4	36,50	43,80
 Grundplatte mit Führungsschuh	3709/3710/DRT52	194270-2	80,40	96,48
 Parallelanschlag	3709/DRT052	122704-5	6,00	7,20
	3710	122745-1	6,00	7,20
 Parallelanschlag	RT001G/RT0700C/RT0702C/DRT50	122965-7	7,00	8,40
	RT001G/RT0700C/RT0702C/DRT50	195564-8	9,80	11,76
 Parallelanschlag	3612/3612C/RP001G	342428-9	7,50	9,00
 Anschlaghalterung	3612/3612C	122256-6	41,20	49,44
 Parallelanschlag	3620/RP0900/RP0910/RP1110C/RP1111C/RT001G/RT0700C/RT0702C/DRT50	164834-6	7,50	9,00
 Parallelanschlag	RP001G	122G61-3	PaA	PaA
 Parallelanschlag feinjustierbar inkl. Führungsstangen Ø 8 und 10 mm	RP0900/RP0910/RP1110C/RP1111C/RP1800F/RP1803F/RP2300F/RP2303F/RT001G/RT0700C/RT0702C/DRT50/RP001G	195136-9	84,70	101,64
 Führungsstangen Ø 8 mm für Parallelanschlag feinjustierbar 195136-9		195137-7	7,00	8,40
 Konturenführung	3709/3710/RT001G/RT0700C/RT0702C/DRT50/DRT52	122703-7	11,40	13,68
	3620/RP0900	STEX122385	59,00	70,80
 Konturenführung	3612/3612C/RP1800F/RP1803F/RP2300F/RP2303F/RP001G	123022-4*	19,90	23,88

\* Nur in Verbindung mit Anschlaghalterung





## FRÄSMODULE FÜR RT001G/RT0700C/RT0702C/DRT50



	Beschreibung	Bestell-Nr.	Preis (€) exkl. MwSt.	Preis (€) inkl. MwSt.
	Kantenfräsmodule	196613-4	38,90	46,68
	Fräsmodule schwenkbar	198987-9	52,50	63,00
	Fräsmodule mit Versatz	195562-2	144,60	173,52
	Fräsmodule transparent mit rechteckiger Grundplatte	199089-4	32,20	38,64
	Eintauchmodule	195563-0	119,00	142,80
	Griffset	196924-7	102,90	123,48
	Gleitplatte mit vergrößerter Auflagefläche, geeignet für Kantenfräsmodule	413148-3	5,10	ET 6,12
	Griffadapter zu 413148-3	318685-1*	2,30	ET 2,76

\* Benötigt 2 Stück Senkkopfschrauben M4x10 mm (nicht im Lieferumfang)



Preise sind unverbindlich empfohlene VK-Preise.

## ABSAUGUNG

	Beschreibung	Geeignet für Modelle	Bestell-Nr.	Preis (€) exkl. MwSt.	Preis (€) inkl. MwSt.
	Absaugstutzen für Oberfräse	RP1800F/RP1803F/ RP2300F/RP2303F/RP001G	194934-8	12,20	14,64
		3620	192035-6	22,40	26,88
		3612/3612C	415412-8	7,00	8,40
	Absaugstutzen für Einhandfräse	RP0900/RT001G/ RT0700C/RT0702C/DRT50	194733-8	5,10	6,12
	Spanableiter für Oberfräse (Nur bei Verwendung von Absaugstutzen 122615-4)	RT001G/RT0700C/ RT0702C/DRT50	195559-1	4,20	5,04
	Absaugstutzen für Oberfräse	RP0910/RP1110C/RP1111C	122609-9	9,20	11,04
		RP0910/RP1110C/RP1111C	122615-4	7,00	8,40

## FÜHRUNGSSCHIENENADAPTER

	Beschreibung	Geeignet für Modelle	Bestell-Nr.	Preis (€) exkl. MwSt.	Preis (€) inkl. MwSt.
	Adapter zu Führungsschiene	3612/3612C/RP0900/ RP0910/RP1110C/RP1111C/ RP1800F/RP1803F/RP2300F/ RP2303F/RT001G/RT0700C/ RT0702C/DRT50/RP001G	194579-2*	55,80	66,96

\* RT001G/RT0700C/RT0702C/DRT50 nur mit Eintauchmodul





**Führungsschienen und  
passendes Zubehör finden  
Sie auf Seite 222!**



ET – Ersatzteil PaA – Preis auf Anfrage



## SPANNZANGEN / HÜLSEN

Beschreibung	Durchmesser (mm)	Geeignet für Modelle	Bestell-Nr.	Preis (€) exkl. MwSt.	Preis (€) inkl. MwSt.
	12 auf 6		763801-4	7,00	8,40
	12 auf 1/4" / 6,35	3612/3612C/RP1800F/ RP1803F/RP2300F/ RP2303F/RP001G	763808-0*	7,00	8,40
	12 auf 8		763804-8	7,00	8,40
	12 auf 10		763807-2	7,00	8,40
	12	3612/3612C/RP1800F/ RP1803F/RP2300F/RP2303F	763628-2	22,40	26,88
	6	3706/3707/3708	763607-0	3,80	4,56
	6	3709/3710	763662-2	6,50	7,80
	6	3620/RP0900/RT001G/ RT0700C/RT0702C/DRT50	763636-3	11,40	13,68
	8	3620/RP0900/RT001G/ RT0700C/RT0702C/DRT50	763618-5	5,10	6,12
	1/4" / 6,35	3620/RP0900/RT001G/ RT0700C/RT0702C/DRT50	763637-1	10,50	12,60
	6	RP0910/RP1110C/RP1111C	193180-0	30,20	36,24
	8	RP0910/RP1110C/RP1111C	193178-7	30,20	36,24
	12	RP1800F/ RP1803F/RP2300F/RP2303F	763674-5	8,00	9,60
	8	RP0900/RT001G/RT0700C/ RT0702C/DRT50	763615-1	3,80	4,56
	6	3709/3710	763661-4	3,80	4,56

\* Verfügbarkeit auf Anfrage

## NUTFRÄSEN



## HM-FRÄSER

Beschreibung	Größe Ø	Bestell-Nr.	Preis (€) exkl. MwSt.	Preis (€) inkl. MwSt.
 HM-Nutfräser	100 x 22 x 6 Z.	B-20644	30,20	36,24

## HOLZFLACHDÜBEL

Beschreibung	Größe	Bestell-Nr.	Preis (€) exkl. MwSt.	Preis (€) inkl. MwSt.
 Holzflachdübel 100 Stk./Beutel	Nr. 0	A-16922	8,00	9,60
	Nr. 20	A-16944	8,60	10,32

## ANSCHLÄGE

Beschreibung	Geeignet für Modelle	Bestell-Nr.	Preis (€) exkl. MwSt.	Preis (€) inkl. MwSt.
 Distanzplatte	3901/PJ7000/ BPJ180/DPJ180	415579-2	0,80	ET 0,96
 Winkelanschlag komplett	PJ7000/BPJ180/DPJ180	123149-0	26,80	32,16

## STAUBSÄCKE

Beschreibung	Geeignet für Modelle	Bestell-Nr.	Preis (€) exkl. MwSt.	Preis (€) inkl. MwSt.
 Staubsaugbeutel	3901	122474-6	8,60	10,32
	PJ7000/BPJ180/DPJ180	123150-5	9,80	11,76







## ROTATIONSSCHNEIDER 3706

Beschreibung	Verwendung	Größe Ø	Bestell-Nr.	Preis (€) exkl. MwSt.	Preis (€) inkl. MwSt.
	Trockenbauplatten, Gips	3,18 mm (1/8")	733240-2*	2,90	3,48
	Trockenbauplatten, Gips	6,35 mm (1/4")	193447-6	26,80	32,16
	Kombibit - Holz u. Kunststoff	3,18 mm (1/8")	193483-2	8,00	9,60
	Diamant - Fliesen, Estrich usw.	6,35 mm (1/4")	A-87915*	89,00	106,80
	Spannzange	3,18 mm (1/8")	324149-5	17,60	21,12
	Spannzange	6 mm	763607-0	3,80	4,56
	Spannzange	6,35 mm (1/4")	763608-8	4,20	5,04
	Spannmutter	6 mm	763240-8	4,20	5,04
	Spannschlüssel	SW17	781037-3	1,60	1,92
	Kreisschneider	10-34 cm	193448-4	46,60	55,92

\* Solange Vorrat reicht

## AKKU-ROTATIONSSCHNEIDER DC0180/DC0181

Beschreibung	Verwendung	Größe Ø	Bestell-Nr.	Preis (€) exkl. MwSt.	Preis (€) inkl. MwSt.	
	Schneidebit 1 Stk.	Trockenbauplatten, Gips	3,18 mm (1/8")	191G69-8	3,80	4,56
	Schneidebit 5 Stk.	Trockenbauplatten, Gips	3,18 mm (1/8")	191G68-0	15,20	18,24
	Schneidebit 1 Stk.	Trockenbauplatten, Gips	6,35 mm (1/4")	193447-6	26,80	32,16
	Spannmutter		6,00 mm	763675-3*	5,10	6,12
	Spannmutter		3,00 mm	763679-5	12,20	14,64
	Spannzange		3,18 mm (1/8")	763677-9	14,10	16,92
	Spannzange		6,35 mm (1/4")	763676-1	22,40	26,88
	Spannzange		6,00 mm	763678-7	12,20	14,64

\* Solange Vorrat reicht

## PLATTENFRÄSE CA5000

## HM-FRÄSER

Fräser	Bohr Ø (mm)	Zähne	Fräs-winkel °	Winkel °	max. Drehzahl	Beschreibung	Bestell-Nr.	Preis (€) exkl. MwSt.	Preis (€) inkl. MwSt.	
	118	20	6	5	135	12.940	Für 45° Biegung	B-48860	229,30	275,16
	118	20	6	5	90	12.940	Für 90° Biegung	B-48832	210,00	252,00







## NÄGEL

### STREIFENNÄGEL - BETON (SOLANGE VORRAT REICHT)

Geeignet für Modell: GN420C  
Inkl. 1 Stk. Gaskartusche/Pkg.



Maße (mm)	Anwendungsbereich	Stk./Pkg.	Bestell-Nr.	Preis (€) exkl. MwSt.	Preis (€) inkl. MwSt.
3,1 x 27	Hochfester Beton, Spannbeton, Stahl	1.000	196288-9*	113,70	136,44
3,1 x 32		1.000	196289-7*	113,70	136,44
2,6 x 30		1.000	196292-8*	108,30	129,96
2,6 x 35		1.000	196293-6*	108,30	129,96

\* Solange Vorrat reicht

### STAUCHKOPFNÄGEL 16GA, DRAHT Ø 1,3 MM

Geeignet für Modell: DBN600



Nagellänge (mm)	Oberfläche	Stk./Pkg.	Bestell-Nr.	Preis (€) exkl. MwSt.	Preis (€) inkl. MwSt.
25	galvanisiert	2.000	F-33922	16,40	19,68
35	galvanisiert	2.000	F-33951	19,90	23,88
40	galvanisiert	2.000	F-33977	21,00	25,20
45	galvanisiert	2.000	F-33980	22,40	26,88
50	galvanisiert	2.000	F-33993	25,20	30,24
64	galvanisiert	2.000	F-34027	34,30	41,16

### STAUCHKOPFNÄGEL 18GA, DRAHT Ø 1,2 MM

Geeignet für Modelle: AF505/AF505N/AF506/DBN500/DFN350/FN001G



Nagellänge (mm)	Oberfläche	Stk./Pkg.	Bestell-Nr.	Preis (€) exkl. MwSt.	Preis (€) inkl. MwSt.
20	galvanisiert	5.000	F-31870	18,70	22,44
25	galvanisiert	5.000	F-31883	21,00	25,20
30	galvanisiert	5.000	F-31896	23,70	28,44
35	galvanisiert	5.000	F-31915	26,80	32,16
38	galvanisiert	5.000	F-31928	30,20	36,24
40	galvanisiert	5.000	F-31931	32,20	38,64
45	galvanisiert	5.000	F-31944	36,50	43,80
50	galvanisiert	5.000	F-31957	38,90	46,68



**STIFTNÄGEL 23GA, DRAHT Ø 0,58 MM**

Geeignet für Modelle: AF201Z/BPT350/DPT350/BPT351/DPT351/DPT353/PT354D/AF353/PT001G



Stiftlänge (mm)	Oberfläche	Stk./Pkg.	Bestell-Nr.	Preis (€) exkl. MwSt.	Preis (€) inkl. MwSt.
18	galvanisiert	10.000	F-31825	18,70	22,44
18	blank/rostfrei	10.000	F-32142	43,90	52,68
25	galvanisiert	10.000	F-31838	23,70	28,44
25	blank/rostfrei	10.000	F-32155	52,50	63,00
30	galvanisiert	10.000	F-31841	26,80	32,16
30	blank/rostfrei	10.000	F-32168	62,20	74,64
35	galvanisiert	10.000	F-31854	30,20	36,24
35	blank/rostfrei	10.000	F-32171	72,30	86,76

**SCHUTZKAPPEN**



Geeignet für Modelle	Bestell-Nr.	Preis (€) exkl. MwSt.	Preis (€) inkl. MwSt.
DPT353/PT354D	422372-7	2,30	2,76
DFN350	422464-2	2,30	2,76
FN001G	422665-2	2,30	2,76

**ERWEITERUNGSMAGAZIN**



Geeignet für Modelle	Bemerkung	Bestell-Nr.	Preis (€) exkl. MwSt.	Preis (€) inkl. MwSt.
DBN900	97 Nägel	1914P1-6	PaA	PaA
DBN901	78 Nägel	1914P9-0	PaA	PaA

**KLAMMERN**

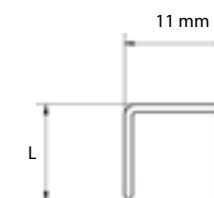
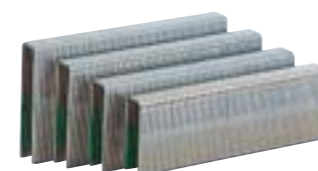

**KLAMMERN 16GA - AT1150A, DRAHT CA. 1,6 X 1,3 MM**

Klammerlänge (mm)	Klammerbreite (mm)	Oberfläche	Stk./Pkg.	Bestell-Nr.	Preis (€) exkl. MwSt.	Preis (€) inkl. MwSt.
25	11	galvanisiert	10.000	F-32078	119,00	142,80
28	11	galvanisiert	10.000	F-32081	124,40	149,28
32	11	galvanisiert	10.000	F-32094	130,80	156,96
35	11	galvanisiert	10.000	F-32100	137,20	164,64
40	11	galvanisiert	10.000	F-32113	159,60	191,52
45	11	galvanisiert	10.000	F-32126	167,20	200,64

**KLAMMERN 16GA - AT2550A, DRAHT CA. 1,6 X 1,3 MM**

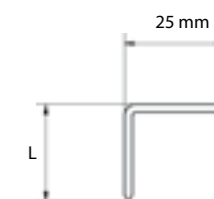

Klammerlänge (mm)	Klammerbreite (mm)	Oberfläche	Stk./Pkg.	Bestell-Nr.	Preis (€) exkl. MwSt.	Preis (€) inkl. MwSt.
25	25	galvanisiert	10.000	F-32023	124,40	149,28
32	25	galvanisiert	10.000	F-32036	159,60	191,52
45	25	galvanisiert	10.000	F-32052	192,80	231,36

**KLAMMERN 18GA - AT638, DRAHT CA. 1,25 X 1,0 MM**

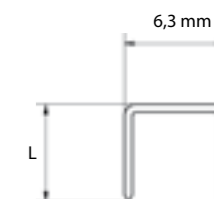

Klammerlänge (mm)	Klammerbreite (mm)	Oberfläche	Stk./Pkg.	Bestell-Nr.	Preis (€) exkl. MwSt.	Preis (€) inkl. MwSt.
28	6,3	blank	5.000	F-32599*	19,90	23,88
30	6,3	blank	5.000	F-33623	38,90	46,68

\* Solange Vorrat reicht

**KLAMMERN FÜR T221D/BST220/DST220/BST221/DST221**

Klammern passen nicht in DST112/DST111/DST110/BST110/ST113D aufgrund verschiedener Drahtdurchmesser.

Maße (mm)	Oberfläche	Stk./Pkg.	Bestell-Nr.	Preis (€) exkl. MwSt.	Preis (€) inkl. MwSt.
10 x 6	blank	5.040	F-32904	13,20	15,84
10 x 8	blank	5.040	F-32917	13,20	15,84
10 x 10	blank	5.040	F-32647	16,40	19,68
10 x 13	blank	5.040	F-32650	19,90	23,88
10 x 16	blank	5.040	F-32663	21,00	25,20
10 x 19	blank	5.040	F-32676	25,20	30,24
10 x 22	blank	5.040	F-32689	26,80	32,16

**KLAMMERN FÜR DST111/DST112/DST110/BST110/ST113D**

Klammern passen nicht in BST220/DST220/BST221/DST221 aufgrund verschiedener Drahtdurchmesser.

Maße (mm)	Oberfläche	Stk./Pkg.	Bestell-Nr.	Preis (€) exkl. MwSt.	Preis (€) inkl. MwSt.
10 x 10	galvanisiert	2.500	F-81521-1	1,90	2,28
		6 x 2.500	F-81521	21,00	25,20

**DRUCKLUFT NAGLER**



Beschreibung	Bemerkung	Bestell-Nr.	Preis (€) exkl. MwSt.	Preis (€) inkl. MwSt.
Druckluftanschluss (1/2" Gewinde)	AF505/AF505N/AT1150/AT2250/AT638/AF201Z/AF601/AF635/AN902/AN901/AN621/AN960/AN961/AN560	HY00000080	1,70	ET 2,04

**HOCHDRUCKLUFT NAGLER**



Beschreibung	Bemerkung	Bestell-Nr.	Preis (€) exkl. MwSt.	Preis (€) inkl. MwSt.
Maschinenöl 30 ml		181434-7	2,60	3,12
Hochdruck-Druckluftanschluss	alle Hochdruckluft Modelle	243105-5*	8,50	ET 10,20





\* Darf ausschließlich für Hochdruckluftmodelle verwendet werden; solange Vorrat reicht

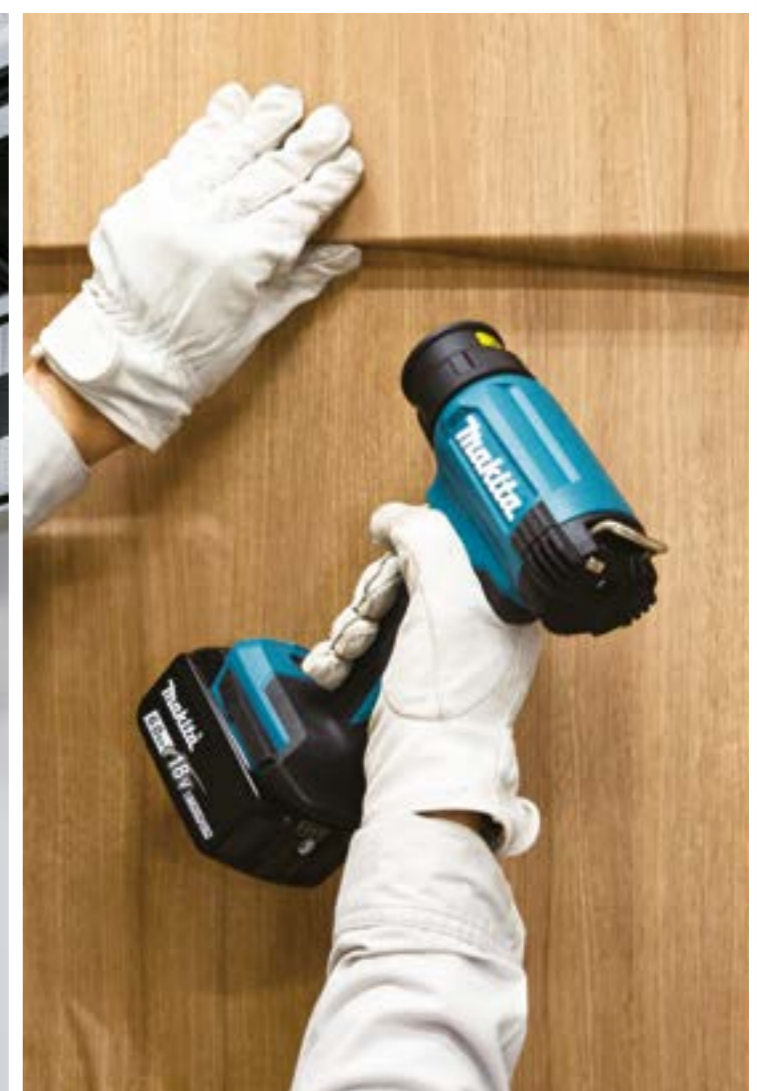







<b>A</b>  <b>Ø 28 mm Schlauch</b> 38 mm optional (siehe C)  Modelle: DVC157L DVC864L/154L (nur trocken) VC003GL, VC006GM VC2211M, VC3210L VC3211M, VC3211H	<b>B</b>  <b>Ø 28 mm Schlauch</b> kurz  Modelle: DVC260/261/265 DVC660/665 VC008G, VC009G	<b>C</b>  <b>Ø 38 mm Schlauch</b> 28 mm optional (siehe A)  Modelle: DVC860L/150L DVC862L/157L DVC864L/154L (nur trocken) DVC750L (nur 38 mm möglich) VC003GL, VC006GM VC2211M, VC3210L VC3211M, VC3211H	<b>D</b>  <b>Ø 32 mm Schlauch</b> mit Quicksystem  Modelle: VC3012L, VC3012M VC4210L, VC4210M	<b>E</b>  <b>Ø 32 mm Schlauch</b>  Modelle: VC2000L VC2012L VC2512L VC3011L
---	--	---	--	--

## Bohr- und Stemmhämmer, Kernbohrmaschinen

Modelle	Absaugmöglichkeiten und benötigte Teile
<b>Bohrhammer</b> BHR200 HR1800, HR1820, HR1821 HR2000, HR2010 HR2220, HR2400 HR2510, HR2511	<b>Absaugset Bohren</b> 192176-8  <b>Anschluss 22</b> 195547-8  <b>Adapter</b> 195548-6
<b>Bohrhammer</b> HR1830, HR2450, HR2460 HR2470/T, HR2650, HR2651T BHR162, BHR241 BHR261, BHR262, DHR162 DHR164, DHR165, DHR202 DHR241, DHR263, DHR264	<b>Absaugset Bohren</b> 193472-7  <b>Anschlussstück</b> W107418678  <b>Anschlussstück</b> W107418661
<b>Bohrhammer</b> DHR280, HR2300, HR2600 HR001G, HR003G, HR007G HR2601, HR2610, HR2611F HR2630, HR2631F, HR2641	<b>Absaugset Bohren</b> 195173-3  <b>Anschluss 22</b> 195547-8 <b>Schlauch</b> A-34235*  <b>Adapter</b> 195548-6
<b>Bohrhammer</b> BHR243 DHR243 DHR283 HR002G, HR004G, HR009G HR2610T, HR2611FT HR2630T, HR2631FT HR3012	<b>Absaugset Bohren</b> 195179-1  <b>Anschlussstück</b> W107418678  <b>Anschlussstück</b> W107418661
<b>Bohrhammer</b> DHR183, HR010G DHR171, HR140D, HR166D DHR182, HR1840, HR1841F	<b>Absaugset Bohren</b> 1911P8-4 198376-8 + Adapter- set 194581-5
<b>Bohrhammer</b> HR4001C, HR4010C HR4011C, HR4511C HR4501C, HR4002	<b>Absaugset Bohren und Stemmen</b> 195866-2  <b>Anschluss 22</b> 195547-8 <b>Schlauch</b> A-34235*  <b>Adapter</b> 195548-6  <b>Anschlussstück</b> W107418678  <b>Anschlussstück</b> W107418661
<b>Bohrhammer</b> DHR400, HR005G HR4013C, HR4003C HR5212C, HR5202C	<b>Absaugset Bohren und Stemmen</b> (max. Bohrer- durchmesser 40 mm) 199142-6 196858-4  <b>Anschlussstück</b> P-70378  <b>Anschlussstück</b> P-81745

Modelle	Absaugmöglichkeiten und benötigte Teile
<b>Stemmhämmer</b> <b>SDS-MAX, 17 mm Sechskant:</b> Spitz- und Flachmeißel mit mehr als 280 mm Länge  <b>Nur für SDS-MAX:</b> Fliesenmeißel, Breitmeißel	<b>Absaugset Stemmen</b> 199144-2  <b>Anschluss 38</b> 195545-2  Direkte Verbindung
<b>Stemmhämmer</b> SDS-MAX: DHR400, HR005G, HR006G HR4002, HR4501C/11C HM001G, HM002G HM0870C/71C, HM1101C/11C HM1205C, HM1213C, HM1214C	<b>Absaugset Stemmen</b> 197148-8  <b>Anschlussstück</b> W107418688  <b>Anschlussstück</b> W107418680
<b>Stemmhämmer</b> HM1307C/CB, HM1317C HM1400 HM1801, HM1802 HM1810, HM1812	<b>Absaugset Stemmen</b> 197148-8  <b>Anschlussstück</b> W107418688  <b>Anschlussstück</b> W107418680
<b>Kernbohrmaschine</b>	<b>Absaugadapter</b>  <b>Anschluss 24</b> 195546-0  <b>Anschlussstück</b> P-70378  <b>Anschlussstück</b> P-81745
DBM080, DBM130, DBM131 DBM230	P-41872 P-54178

## Mauernutfräsen, Winkelschleifer und -schneider

Modell	Absaugmöglichkeiten und benötigte Teile
<b>Winkelschneider</b> 4112H 4112HS 4114 4114S	<b>Absaugstutzen</b> 192613-2
<b>Diamantschneider</b> 4105KB	<b>Absaugstutzen</b> 192613-2
<b>Diamantschneider</b> 4100KB 4157KB DCC500	<b>Anschluss 38</b> 195545-2
<b>Mauernutfräse</b> SG158 SG180 SG1251, SG1250	<b>Anschluss 38</b> 195545-2 <b>Schlauch</b> A-34235*
<b>Betonschleifer</b> PC1100 PC5000C PC5001C PC5010C	<b>Anschluss 38</b> 195545-2 <b>Schlauch</b> A-34235*
<b>Winkelschleifer</b> 115/125 mm (außer X-LOCK) 125 mm XGT 180/230 mm	<b>Absaughaube</b> für Diamant- schleifscheiben 195239-9 191F81-2 195385-8  Direkte Verbindung
<b>Winkelschleifer</b> 115/125 mm LXT (M14) 125 mm X-LOCK 125 mm XGT (M14)	<b>Absaughaube Alu</b> mit Eintauch- funktion 196845-3 191G05-4 191G06-2  <b>Anschlussstück</b> W107418688  <b>Anschlussstück</b> W107418680
<b>Winkelschleifer</b> 180/230 mm	<b>Absaughaube</b> 194044-1  <b>Anschlussstück</b> W107418680
<b>Winkelschleifer</b> 230 mm	<b>Absaughaube</b> mit Eintauch- funktion 198440-5 + Flansch 198678-2

Modell	Absaugmöglichkeiten und benötigte Teile
<b>Mauernutfräse</b> SG150 SG181	<b>Anschluss 24</b> 195546-0  <b>Anschlussstück</b> W107418688  <b>Anschlussstück</b> W107418680
<b>Winkelschleifer</b> 115/125 mm (außer XGT und X-LOCK)	<b>Absaughaube</b> 192618-2  <b>Anschluss 22</b> 195547-8  <b>Anschluss 22</b> <b>Schlauch</b> 195547-8 + A-34235*  <b>Adapter</b> 195548-6  <b>Anschlussstück</b> W107418678  <b>Anschlussstück</b> W107418661





















\* wenn kein geeigneter Saugschlauch vorhanden ist; enthält Anschlussstück 195547-8







\* Wenn kein passender Saugschlauch vorhanden ist; enthält Anschlussstücke 195547-8 und 195545-2  
\*\* Nicht empfohlen für Arbeiten mit hohem Materialabtrag



# Sägen und Hobel

Modell	Absaugmöglichkeiten und benötigte Teile
<b>Handkreissäge</b> BSS610, DSS610 — 419283-5** BHS630, DHS630 — A-47444** BSS500, BSS501, DSS500 — 194415-2** HS300D, HS301D — 452237-9**	<b>Absaugstutzen</b> 195547-8 <b>Anschluss 22</b>  195547-8 <b>Anschluss 22 Schlauch</b>  195547-8 + A-34235* <b>Adapter</b>  195548-6 <b>Anschlussstück</b>  W107418678 <b>Anschlussstück</b>  W107418661
<b>Stichsäge</b> JV100D JV101D JV183D 4326, 4327, 4328, 4329 JV0600	<b>Absaugstutzen</b> 195547-8 <b>Adapter</b>  195548-6 <b>Anschlussstück</b>  W107418678 <b>Anschlussstück</b>  W107418661
<b>Stichsäge</b> BJV140 BJV180 DJV140 DJV180 4350CT/FC, 4351CT/FC	<b>Absaugstutzen</b> 417853-4** <b>Anschlussstück</b>  W107418678 <b>Anschlussstück</b>  W107418661
<b>Gipskartonsäge</b> DSD180 SD100D	<b>Anschlussstück</b>  W107418661
<b>Handkreissäge</b> DHS661 — 199230-9** DHS680, HS012G — 196961-1** DHS710, DHS782, DHS783 — 196520-1** HS004G, HS7611 — 198263-1** HS0600 — 453289-3** HS6101, HS7101 — 196843-7** HS6601, HS7601	<b>Absaugstutzen</b> 195547-8 <b>Anschluss 24</b>  195546-0 <b>Anschluss 24 Schlauch</b>  195546-0 + A-34235* <b>Anschlussstück</b>  P-70378 <b>Anschlussstück</b>  P-81745
<b>Akku-Handkreissäge</b> DHS900 HS009G HS011G RS001G	<b>Anschlussstück</b>  P-70378
<b>Tauchsäge</b> DSP600 DSP601 SP001G SP6000	<b>Anschlussstück</b>  P-70378
<b>Akku-Stichsäge</b> DJV181, DJV182 — 126331-0** DJV184, DJV185 — 413F05-1** JV102D, JV103D — 457801-1**	<b>Anschlussstück</b>  P-81745

\* wenn kein ausreichend langer Saugschlauch vorhanden ist; enthält Anschlussstücke 195547-8 und 195545-2  
 \*\* im Lieferumfang enthalten

Modell	Absaugmöglichkeiten und benötigte Teile
<b>Handkreissäge</b> 5603R, 5704R, 5705R — 192420-3** 5143R — 192490-2** 5103R, 5903R — 192419-8** 5104S — 450316-7** NS900B — 193068-4**	<b>Absaugstutzen</b> 195545-2 <b>Anschluss 38</b>  195545-2 <b>Anschluss 38 Schlauch</b>  195545-2 + A-34235* <b>Direkte Verbindung</b> C
<b>Handkreissäge</b> 5604R RS002G	<b>Anschluss 38 Schlauch</b>  195545-2 + A-34235* <b>Direkte Verbindung</b> C
<b>Hobel</b> BKP180, DKP180, DKP181 KP001G KP0800 KP0810/C	<b>Winkelstück 90°</b> 416368-8 (optional) <b>Anschlussstück</b>  W107418688 <b>Anschlussstück</b>  W107418680
<b>Hobel</b> 1902, 1911B, 1923H N1923B, KP0800 1806B, KP312S	<b>Anschlussstück</b>  W107418680

## Spandeckel



Modell	Bestellnummer
1806B	122397-8
1902	191726-6
1911B	414468-8
1923H	192065-7
1923H (mit 90° Winkel)	122354-6
1900B, N1923B	152122-3
N1923B (mit 90° Winkel)	JPA122194
KP312S	193733-5

## Adapter



Modell	Bestellnummer
1900B, 1902, 1911B N1923B, 1923H	JPA122275
1806B, KP312S	181575-9













# Fräsen

Modell	Absaugmöglichkeiten und benötigte Teile
<b>Plattenfräse</b> CA5000	<b>Anschluss 24</b>  195546-0 <b>Anschluss 24 Schlauch</b>  195546-0 + A-34235* <b>Anschlussstück</b>  P-70378 <b>Anschlussstück</b>  P-81745
<b>Nutfräse</b> 3901 PJ7000 BPJ180 DPJ180	<b>Anschluss 22</b>  195547-8 <b>Anschluss 22 Schlauch</b>  195547-8 + A-34235* <b>Adapter</b>  195548-6 <b>Anschlussstück</b>  W107418678 <b>Anschlussstück</b>  W107418661
<b>Rotationsschneider</b> 3706 DCO180, DCO181	<b>Absaugstutzen</b> 193449-2 <b>Adapter</b>  195548-6 <b>Anschlussstück</b>  W107418678 <b>Anschlussstück</b>  W107418661
<b>Oberfräse</b> RP0910 RP1110C RP1111C	<b>Absaugstutzen</b> 122615-4** <b>Spanableiter</b> 122609-9** (optional, nur mit 122615-4) <b>Anschlussstück</b>  W107418678 <b>Anschlussstück</b>  W107418661

\* wenn kein geeigneter Saugschlauch vorhanden ist; enthält Anschlussstücke 195547-8 und 195545-2  
 \*\* im Lieferumfang enthalten



Modell	Absaugmöglichkeiten und benötigte Teile
<b>Oberfräse</b> RP1800F RP1803F RP2300FC RP2303FC	<b>Absaugstutzen</b> 194934-8** <b>Anschluss 38</b>  195545-2 <b>Anschluss 38 Schlauch</b>  195545-2 + A-34235* <b>Direkte Verbindung</b> C <b>Anschlussstück</b>  W107418688 <b>Anschlussstück</b>  W107418680
<b>Oberfräse</b> 3612, 3612C	<b>Absaugstutzen</b> 415412-8** <b>Direkte Verbindung</b> C <b>Anschlussstück</b>  W107418688 <b>Anschlussstück</b>  W107418680
<b>Oberfräse</b> RP0900 DRT50, RT001G, RT0700C, RT0702C (mit Eintauchmodul)	<b>Absaugstutzen</b> 194733-8** <b>Direkte Verbindung</b> C <b>Anschlussstück</b>  W107418688 <b>Anschlussstück</b>  W107418680
<b>Oberfräse</b> 3620	<b>Absaugstutzen</b> 192035-6** <b>Anschlussstück</b>  W107418688 <b>Anschlussstück</b>  W107418680
<b>Einhandfräse</b> DRT50, RT001G RT0700C	<b>Absaugstutzen</b> 195559-1**





# Schleifer und Multi-Tools

Modell	Absaugmöglichkeiten und benötigte Teile	
<b>Bandschleifer</b> 9924DB	<b>Absaugadapter</b> 192518-6	<b>Anschluss 38</b> 195545-2
<b>Bandschleifer</b> 9403, 9404, 9902, 9903, 9910, 9911		<b>Anschluss 38 + Schlauch</b> 195545-2 A-34235*
		Direkte Verbindung
<b>Bürstenschleifer</b> 9741	<b>Absaugadapter</b> 410899-9**	<b>Anschlussstück</b> W107418688
		<b>Anschlussstück</b> W107418680
<b>Exzentrerschleifer</b> BO6050 BO001CG BO002CG BO03CG BO004CG BO005CG BO006CG		<b>Anschluss 24</b> 195546-0
		<b>Anschluss 24 + Schlauch</b> 195546-0 A-34235*
<b>Akku-Langhalschleifer</b> DSL800 DSL801		<b>Anschlussstück</b> P-70378
		<b>Anschlussstück</b> P-81745

\* wenn kein geeigneter Saugschlauch vorhanden ist; enthält Anschlussstücke 195547-8 und 195545-2  
\*\* im Lieferumfang enthalten



Modell	Absaugmöglichkeiten und benötigte Teile	
<b>Elektronikfeile</b> 9032 DBS180	<b>Absaugadapter</b> 122652-8**	
<b>Elektronikfeile</b> 9031		<b>Anschluss 22</b> 195547-8
<b>Schwingschleifer</b> 9046 BO3710 BO3711 BO4900V BO4555 BO4565 BO4557 DBO380, DBO381 DBO480		<b>Anschluss 22 + Schlauch</b> 195547-8 A-34235
		<b>Adapter</b> 195548-6
<b>Exzentrerschleifer</b> BO5020, BO5021 BO5030, BO5031 BO5041 BO6030 BO6040 BBO180 DBO180		<b>Anschlussstück</b> W107418678
<b>Multi-Tool</b> TM3000C TM3010C	<b>Absaugstutzen</b> 196022-7 196550-2	<b>Anschlussstück</b> W107418661
BTM50, DTM50	199621-4	
DTM51	199627-2	
DTM52	191R02-6	
TM30D	197766-2	



Preise sind unverbindlich empfohlene VK-Preise.

# Stationäre Sägen

Modell	Absaugmöglichkeiten und benötigte Teile	
<b>Akku-Kapp- und Gehrungssäge</b> BLS713, DLS713 DLS714 DLS600		
<b>Kapp- und Gehrungssäge</b> LS0714/FL/N/FLN LS0815FL LS1013/L LS1016/L LS1018L LS1214/L LS1216/L LS1440/N MLS100		<b>Anschluss 38</b> 195545-2
		Direkte Verbindung
<b>Kapp- und Gehrungssäge Winkelstück 90°</b> LF1000 LH1040 LH1200FL, LH1201FL LS1040	<b>Winkelstück 90°</b> 416368-8 (optional)	<b>Anschlussstück</b> W107418688
<b>Tischkreissäge</b> 2704/N MLT100	<b>Absaugstutzen</b> 419093-0** JM27000090**	<b>Anschlussstück</b> W107418680
	<b>+ Winkelstück 90°</b> 416368-8 (optional)	
<b>Tischkreissäge</b> 2712	<b>Absaugstutzen</b> JM27100063**	
<b>Bandsäge</b> LB1200F	<b>Absaugstutzen</b> JM21080293**	

\*\* im Lieferumfang enthalten















Modell	Absaugmöglichkeiten und benötigte Teile	
<b>Kapp- und Gehrungssäge</b> DLS111, DLS211 LS002G, LS003G, LS004G LS1019L, LS1219L		<b>Anschluss 24</b> 195546-0
		<b>Anschlussstück</b> P-70378
		<b>Anschlussstück</b> P-81745



Die Absaugadapter finden Sie auch in den jeweiligen anwendungsbezogenen Kapiteln!

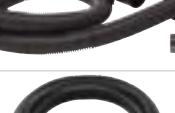

**SCHLÄUCHE**

	Beschreibung	Modell	Ø (mm)	Länge (m)	Bestell-Nr.	Preis (€) exkl. MwSt.	Preis (€) inkl. MwSt.
	Schlauch - für Maschinen Absaugung	440/445X/448	19	2,5	192108-5	36,50	43,80
	Schlauch antistatisch - mit Muffe	446L/447L/447MX	27	3,5	P-70487	130,80	156,96
	Schlauch antistatisch mit Anschlussstück 38	446L/447L/447MX/ VC3011L/VC2512L/ VC2012L/VC2000L	36	4	W15365	93,30	111,96
	Schlauch antistatisch mit Quicksystem - für Anschlussrohr gebogen P-70346	446L/447L/447MX	36	3	P-70362	201,40	241,68
	Schlauch mit Quicksystem - für Anschlussrohr gebogen P-70346	446L/447L/447MX/ VC2010L	36	3	P-72920	62,20	74,64
	Schlauch kpl. mit abgewinkeltem Saugkraftregler-Griffstück und Regulierring	VC2010L/VC2511/ VC3511L	32	3,5	P-72914	108,30	129,96
	Schlauch antistatisch - mit Muffe	VC3012L/VC3012M	32	4	P-84084	108,30	129,96
	Schlauch antistatisch - inkl. Anschluss 22 und 38	VC2211M/VC321X/ DVC15X/DVC86X/ VC003GL/VC006G	28	3,5	195433-3	89,00	106,80
	Schlauch antistatisch - inkl. Anschluss 38	VC2211M/VC321X/ DVC15X/DVC86X/ VC003GL/VC006G	38	2,5	195434-1	89,00	106,80
	Saugschlauch kpl. mit abgewinkeltem Saugkraftregler	VC2000L/VC2012L/ VC2512L/VC3011L	32	3,5	P-81739	55,80	66,96
	Schlauch knicksicher, für Kunststoff-Handrohr gebogen	DVC26X/DVC66X/ VC008G/VC009G	32	1,0	199453-9	28,50	34,20
			32	1,7	199493-7	32,20	38,64
	Schlauch inkl. Anschluss 22 und 38	DVC26X/DVC66X/ VC008G/VC009G	28	1,5	A-34235	41,20	49,44
	Schlauch flexibel	DVC750	38	bis 1,7 m ausziehbar	140G04-3	13,20	15,84
	Schlauch antistatisch mit Gewebeummantelung inkl. Anschluss 22/24/38 Gleitet ruckelfrei über Kanten	VC2211M/VC321X/ DVC15X/DVC86X	28	5,0	191G76-1	137,20	164,64

**SAUGKRAFTREGLER UND ROHRE**

	Beschreibung	Geeignet für Modelle	Bestell-Nr.	Preis (€) exkl. MwSt.	Preis (€) inkl. MwSt.
	Handrohr gebogen, aus rostfreiem Stahl - inkl. drehbarem Schraubanschluss für Schlauch 36 mm	446/447L/447MX	W302000447	108,30	129,96
	Handrohr gebogen, aus rostfreiem Stahl	446/447L/447MX/ VC3012L/VC3012M	P-70346	49,40	59,28
	Saugrohr-Set, aus rostfreiem Stahl, 2-teilig à 505 mm	446L/447L/447MX/ VC3012L/VC3012M/ VC4210L/VC4210M	P-70437	72,30	86,76
	Saugrohr-Set, aus rostfreiem Stahl, 3-teilig à 350 mm	446L/447L/447MX/ VC3012L/VC3012M/ VC4210L/VC4210M	W107418350	55,80	66,96
	Saugrohr-Set, Schwarz	446L/447L/447MX/ VC2010L/VC2511/ VC3511L/VC2012L/ VC2512L/VC3011L/ VC4210L/VC4210M/ VC2000L	P-72942	46,60	55,92
	Handrohr mit Saugkraftregler, Kunststoff	VC2010L/VC2511/ VC3511L	P-72908	38,90	46,68
	Handrohr mit Saugkraftregler, Kunststoff	VC2000L/VC2012L/ VC2512L/VC3011L	W107413340	28,50	34,20
	Handrohr gebogen, Alu	VC2211M/VC321X/ DVC15X/DVC86X/ VC006G	192562-3	17,60	21,12
	Saugrohr, Alu	VC2211M/VC321X/ DVC15X/DVC86X/ VC006G	192563-1	16,40	19,68
	Handrohr gebogen, mit Arretierung, für Schlauch Ø 28 mm	DVC26X/DVC66X/ VC008G/VC009G	127093-3	18,70	22,44
	Handrohr gebogen, mit Arretierung, für Schlauch Ø 32 mm	DVC26X/DVC66X/ VC008G/VC009G	140G26-3	15,20	18,24
	Handrohr gebogen, Kunststoff	DVC26X/DVC66X/ VC008G/VC009G	126756-8	12,20	14,64
	Teleskoprohr Alu mit Arretierung, 590-942 mm	DVC26X/DVC66X/ VC008G/VC009G	140G19-0	34,30	41,16
	Teleskoprohr Kunststoff mit Arretierung, 590-950 mm	DVC26X/DVC66X/ VC008G/VC009G	127605-2	52,50	63,00
	Teleskoprohr Kunststoff, 500-850 mm	DVC26X/DVC66X/ VC008G/VC009G	123584-2	25,20	30,24
	Rohradapter B 35 mm für Zubehör anderer Hersteller	alle mit Saugrohr Ø 28 mm	191M78-3	15,20	18,24
	Rohradapter C 38 mm für Zubehör anderer Hersteller	alle mit Saugrohr Ø 28 mm	191M79-1	15,20	18,24

**BÜRSTENKÖPFE UND DÜSEN**

	Beschreibung	Geeignet für Modelle	Bestell-Nr.	Preis (€) exkl. MwSt.	Preis (€) inkl. MwSt.
	Bürste für Wasser - 41 cm breit	446L/447L/447MX	P-72964	124,40	149,28
	Bürste 230 mm lang	446L/447L/447MX	P-70471	17,60	21,12
	Schrägrohrdüse Gummi 160 mm lang	446L/447L/447MX	W5067	22,40	26,88
	Bodendüse umschaltbar	446L/447L/447MX/ VC2010L/VC2511L/ VC2512L/VC3511L	W302002331	PaA	PaA
	Fugendüse 290 mm lang	446L/447L/447MX/ VC2010L/VC3012L/ VC3012M	W6084	8,00	9,60
	Universaldüse	VC2000L/VC2010L/ VC2511L/VC3511L/ VC2012L/VC2512L/ VC3511L	W14295	6,00	7,20
	Fugendüse 200 mm lang	VC2000L/VC2010L/ VC2511L/VC3511L/ VC2012L/VC2512L/ VC3011L	W29541	5,60	6,72
	Bodendüse für Rohr Ø 38 mm 32 cm breit, trocken/nass	VC2211M/VC321X/ DVC15X/DVC86X/ VC003GL/VC006G	195551-7	43,90	52,68
	Bodendüse für Rohr Ø 38 mm umschaltbar	VC2211M/VC321X/ DVC15X/DVC86X/ VC003GL/VC006G	198533-8	34,30	41,16
	Bodendüse für Rohr Ø 38 mm umschaltbar mit Rollen	VC2211M/VC321X/ DVC15X/DVC86X/ VC003GL/VC006G	191G87-6*	46,60	55,92
	Bodendüse für Rohr Ø 38 mm extra flach mit großen Rollen	VC2211M/VC321X/ DVC15X/DVC86X/ VC003GL/VC006G	199455-5	52,50	63,00
	Fugendüse 330 mm	VC2211M/VC321X/ DVC15X/DVC26X/ DVC66X/DVC86X/ VC003GL/VC006G	410306-2	3,50	4,20

\* Solange Vorrat reicht

Preise sind unverbindlich empfohlene VK-Preise.

	Beschreibung	Geeignet für Modelle	Bestell-Nr.	Preis (€) exkl. MwSt.	Preis (€) inkl. MwSt.
	Fugendüse kurz	VC2211M/VC321X/ DVC15X/DVC86X/ DVC750L	458919-1	3,80	4,56
	Flächendüse	VC2211M/VC321X/ DVC15X/DVC86X/ DVC750L	458891-7	5,10	6,12
	Rundbürste abgewinkelt, Anschluss Ø 38 mm	VC2211M/VC321X/DV- C15X/DVC86X/DVC750L	191657-9	15,20	18,24
	Bodendüse	VC3012L/VC3012M/ VC4210L/VC4210M	P-81789	32,20	38,64
	Bodenbürste	VC2000L/VC2012L/ VC2512L/VC3011L	W107402706	22,40	26,88
	Spitzdüse	alle mit Anschluss 22	192236-6	10,50	12,60
	Gummidüse	DVC26X/DVC66X	197901-2	9,20	11,04
	Bodendüse für Rohr Ø 28 mm	DVC26X/DVC66X/ VC008G/VC009G	123486-2	15,20	18,24
	Bodendüse für Rohr Ø 28 mm umschaltbar mit Rollen	DVC26X/DVC66X/ VC008G/VC009G	191G86-8*	46,60	55,92
	Bodendüse für Rohr Ø 28 mm extra flach mit großen Rollen	DVC26X/DVC66X/ VC008G/VC009G	199454-7	46,60	55,92
	Winkel Aufsatz-Set	Für DVC- und VC-Serie, zur Staubabsaugung an verwinkelten Stellen	1914A7-9	10,50	12,60

\* Solange Vorrat reicht

ET – Ersatzteil PaA – Preis auf Anfrage



ADAPTER UND ANSCHLUSSSTÜCKE FÜR SCHLÄUCHE

Beschreibung	für Schlauch	Adapter Ø (mm)	Geeignet für Modelle	Bestell-Nr.	Preis (€) exkl. MwSt.	Preis (€) inkl. MwSt.
 Anschluss 22	195433-3, Ø 28 mm	22	VC2211M/VC321X/ DVC15X/DVC26X/ DVC66X/DVC86X	195547-8	4,20	5,04
 Anschluss 24	195433-3, Ø 28 mm, mit Anschluss 22/38	24	VC2211M/VC321X/ DVC15X/DVC26X/ DVC66X/DVC86X	195546-0	4,70	5,64
 Anschluss 38	195433-3, Ø 28 mm	38	VC2211M/VC321X/ DVC15X/DVC26X/ DVC66X/DVC86X	195545-2	8,00	9,60
 Anschlussstück 22 für Quicksystem	P-84084, Ø 32 mm	22	VC3012L/M, VC4210L/M	W107418678	30,20	36,24
 Anschlussstück 24 für Quicksystem	mit Quicksystem	24	446L, 447L/M, VC3012L/M, VC4210L/M	P-70378	41,20	49,44
 Anschlussstück 38 für Quicksystem	P-84084, Ø 32 mm	38	VC3012L/M, VC4210L/M	W107418688	46,60	55,92
 Schlauchanschluss für Quicksystem	P-84084, Ø 32 mm		VC3012L/M, VC4210L/M	W107417866	34,30	41,16
 Anschlussstück 22 mit Luftmengenregulierung	P-81739, Ø 32 mm	22	VC2000L/VC2012L/ VC2512L/VC3011L	W107418661	30,20	36,24
 Anschlussstück 24 mit Luftmengenregulierung	P-81739, Ø 32 mm	24	VC2000L/VC2012L/ VC2512L/VC3011L	P-81745	30,20	36,24
 Anschlussstück 38	P-81739, Ø 32 mm	38	VC2000L/VC2012L/ VC2512L/VC3011L	W107418680	28,50	34,20

\* Solange Vorrat reicht

Beschreibung	für Schlauch	Adapter Ø (mm)	Geeignet für Modelle	Bestell-Nr.	Preis (€) exkl. MwSt.	Preis (€) inkl. MwSt.
 Adapter	P-72914, Ø 32 mm	24 / 38	VC2010L/VC2511/ VC3511L	P-72936	17,60	21,12
 Adapter, antistatisch	P-70487, Ø 27 mm	38	446L/447L/447MX	P-70421	34,30	41,16
 Anschlussstück 24 antistatisch	P-70487, Ø 27 mm	24	446L/447L/447MX	P-70415	15,20	18,24
 Anschlussstück (hinten)	P-70487, Ø 27 mm	58	446L/447L/447MX	P-70409	22,40	26,88
	P-70362 / P-72920, Ø 36 mm	58	446L/447L/447MX	P-70390	22,40	26,88
 Adapter 22/24 mm	-	22 / 24	446L/447L/447MX/ VC2000L/VC2010L/ VC2511/VC3511L/ VC2012L/VC2512L/ VC3011L	192349-3	8,60	10,32
 Adapter 22/38 mm	z.B. 195434-1, Ø 38 mm	22 / 38	alle mit Anschluss- stück 38 mm	195548-6	9,80	11,76
 Rohradapter		28 / 38	alle mit Anschluss- stück 38 mm	418500-0	4,70	5,64
 Y-Adapter für 2 Saugschläuche		50 (Maschinen- anschluss)	VC2511/VC2512L/ VC2010L/VC2000L/ VC2012L/VC3011L/ VC3511L/ 446L/447L/M/ VC4210L/M	P-81795	62,20	74,64



**FILTER**

Beschreibung	Geeignet für Modelle	Bestell-Nr.	Preis (€) exkl. MwSt.	Preis (€) inkl. MwSt.
	447L/447MX	P-70225	75,00	ET 90,00
	VC2000L/ VC2010L/VC2511/ VC3511L/446L/ VC3012L/VC3012M/ VC2012L/VC2512L/ VC3011L	P-70219	40,90	ET 49,08
	DVC260/DVC261/ DVC265	127725-2	7,90	ET 9,48
	DVC660/665	191D12-9	11,30	ET 13,56
	DVC157L/DVC860L/ DVC862L/DVC864L	197166-6	61,00	ET 73,20
	VC003GL	191V70-3	26,50	ET 31,80
	VC008G/VC009G	191Y27-2	12,20	ET 14,64
	VC4210L/VC4210M	W107418352	34,00	ET 40,80
	VC3210L	195441-4	52,00	ET 62,40
	VC3211H	196251-2	26,50	ET 31,80
	VC3211M/VC2211M	196252-0	16,30	ET 19,56
	DVC750L	162518-0	17,40	ET 20,88
	DVC750L	191M39-3	14,10	ET 16,92
	VC4210L/VC4210M	W107418351	67,40	ET 80,88
	VC3211M/VC3211H/ VC2211M	196253-8	15,20	ET 18,24
	DVC157L/DVC864	140253-0	18,50	ET 22,20
	DVC860L/DVC862L/ DVC864L	195553-3	17,40	ET 20,88
	VC003GL	191V69-8	38,40	ET 46,08
	VC3210L	140312-0	30,00	ET 36,00
	DVC860L/DVC862L	195555-9	36,20	ET 43,44
	VC003GL	191V67-2	20,80	ET 24,96
	VC3210L	195611-5	36,20	ET 43,44
	DVC155L/DVC860L/ DVC862L/DVC864L	140248-3	15,20	ET 18,24
	DVC750L	199827-4	15,20	ET 18,24
	VC3210L/DVC860L/ DVC862L/DVC864L	195552-5	9,10	ET 10,92
	VC003GL	191V68-0	8,50	ET 10,20
	VC3211M/VC3211H/ VC2211M	196254-6	4,70	ET 5,64

**FILTERSÄCKE**

Beschreibung	Geeignet für Modelle	Stk./Pkg.	Bestell-Nr.	Preis (€) exkl. MwSt.	Preis (€) inkl. MwSt.
	440	5	83132B81*	22,40	26,88
	440	5	83133B8K**	28,50	34,20
	443	5	W28547***	89,00	106,80
	448	5	83134B81***	19,90	23,88
	447L/447MX	5	P-70203	108,30	129,96
	VC3511L	5	P-78293	55,80	66,96
	DVC15x/DVC86x	5	A-49541	22,40	26,88
	DVC260/DVC261/DVC265/ VC008G/VC009G	10	197903-8	26,80	32,16
	DVC660/DVC665	10	191C26-2	28,50	34,20
		VC2000L/VC2010L/ VC2511/VC2012L/ VC2512L/VC3011L	5	P-72899	46,60
DVC86x/DVC15x		5	195557-5	32,20	38,64
VC3210L/VC3211H/ VC3211M		5	195558-3	38,90	46,68
VC3012L/VC3012M/446L		5	P-84078	52,50	63,00
	VC4210L/VC4210M	5	W107418353	55,80	66,96
	DVC260/DVC261/DVC265/ VC008G/VC009G	1	197899-3	36,50	43,80
	VC4210L/VC4210M	1	W107418354	299,90	359,88
	DVC660/DVC665	1	191C30-1	21,00	25,20

\* 20 Liter, solange Vorrat reicht  
 \*\* 25 Liter; Industrie Staubsack (2-lagige Ausführung), original mitgeliefert, solange Vorrat reicht  
 \*\*\* Solange Vorrat reicht

**ENTSORGUNGSSÄCKE**

Beschreibung	Geeignet für Modelle	Stk./Pkg.	Bestell-Nr.	Preis (€) exkl. MwSt.	Preis (€) inkl. MwSt.
	447L/447MX	5	P-70306	80,40	96,48
	DVC15X/DVC86X	10	195432-5	14,10	16,92
	VC2000L/ VC2010L/VC2511/ VC3511L/446L/ VC2012L/VC2512L/ VC3011L/VC3012L/ VC3012M	5	P-70297	62,20	74,64
	VC3210L/VC3211H/ VC3211M/VC2211M/ VC2210M	10	195440-6	14,10	16,92
	VC4210L/VC4210M	5	W107418355	46,60	55,92





### SONSTIGES ZUBEHÖR FÜR STAUBSAUGER

Beschreibung	Geeignet für Modelle	Bestell-Nr.	Preis (€) exkl. MwSt.	Preis (€) inkl. MwSt.
 Bügelgriff zum leichteren Manövrieren bzw. Transport durch Stiegehäuser	VC4210L/VC4210M	W107418356	137,20	164,64
 Werkzeug-/Zubehörbox	VC2000L/VC2012L/VC2512L/VC3011L	W107409980	26,80	32,16
 Werkzeug-/Zubehörbox	DVC86x/DVC15x	455732-8	19,90	23,88
 Schultergurt mit Polster und Karabiner	DVC750L	199486-4	9,20	11,04
 Polster für Tragegestell	VC008G/VC009G	191Y14-1	14,10	16,92
 Staubbehälter mit 15 l Volumen zur Kapazitätssteigerung	alle DVC86x	191B56-7*	83,00	ET 99,60

\* Solange Vorrat reicht

### AKKU-STAUBSAUGER CL121D/DCL184

Beschreibung	Geeignet für Modell	Bestell-Nr.	Preis (€) exkl. MwSt.	Preis (€) inkl. MwSt.
 Schultergurt mit Polster	CL121D / DCL184	162544-9	8,00	9,60
 Ausblaskit	CL121D / DCL184	140J64-3	12,20	14,64





### AKKU-HANDSTAUBSAUGER

#### SCHLÄUCHE UND ROHRE

Beschreibung	Länge (mm)	Farbe	Bestell-Nr.	Preis (€) exkl. MwSt.	Preis (€) inkl. MwSt.
 Saugrohr	465	schwarz	456587-4	3,20	3,84
		blau	451244-9	3,20	3,84
		creme	451424-7	3,20	3,84
		schneeweiß	451241-5	3,20	3,84
 Saugrohr mit Arretierung	479	schneeweiß	459353-8	3,20	3,84
		schwarz	458942-6	3,20	3,84
 Teleskoprohr mit Arretierung und Düsenhalter	479-719	schneeweiß	1910Y3-1	19,90	23,88
 Flexibler Schlauch	450	rot	198546-9	11,40	13,68
		blau	198545-1	11,40	13,68
		schwarz	198547-7	11,40	13,68
		creme	198544-3*	11,40	13,68
		schneeweiß	198868-7	11,40	13,68
 Schlauch dehnbare mit Arretierung	500-1100	schwarz	191E30-3	21,00	25,20
		schwarz	459038-6	1,60	1,92
 Fugendüsenhalter für Saugrohre		blau	459355-4	1,60	1,92
		schneeweiß	459354-6	1,60	1,92

\* Solange Vorrat reicht

#### BODENDÜSEN

Beschreibung	Farbe	Bestell-Nr.	Preis (€) exkl. MwSt.	Preis (€) inkl. MwSt.
 Bodendüse standard	schneeweiß	123486-2	15,20	18,24
	schwarz	123539-7	15,20	18,24
	blau	123488-8	15,20	18,24
	creme	123485-4	15,20	18,24
 Bodendüse mit optimierter Luftstromführung und verbessertem Gelenk	schneeweiß	127825-8	19,90	23,88
	schwarz	127828-2	19,90	23,88
 Boden- und Teppichbürste mit Umschalter	blau	199431-9	36,50	43,80
 Teppichbürste	schwarz	198529-9	34,30	41,16
	blau	198527-3	34,30	41,16
	rot	198522-3	34,30	41,16
	creme	198149-9*	34,30	41,16
	schneeweiß	198528-1	34,30	41,16
 Treppendüse mit Bürste für Hartböden	grau	1911J4-0	38,90	46,68
 Treppendüse hart für Teppichböden	grau	1911J6-6	21,00	25,20

DÜSEN UND BÜRSTEN

	Beschreibung	Farbe	Bestell-Nr.	Preis (€) exkl. MwSt.	Preis (€) inkl. MwSt.
	Spaltdüse extralang	grau	199439-3	6,00	7,20
	Langdüse mit drehbarem Bürstenkopf	blau	140H94-2	6,00	7,20
	Fugendüse	schwarz	413809-5	1,90	2,28
		blau	413859-0	1,90	2,28
		rot	416225-0*	1,90	2,28
		creme	416041-0*	1,90	2,28
		schneeweiß	451240-7*	1,90	2,28
	Fugendüse lang	schwarz	198992-6	5,10	6,12
		blau	198990-0	5,10	6,12
		schneeweiß	198919-6	5,10	6,12
		grau	191D65-8	5,10	6,12
	Fugendüse lang, Gummi	grau	422437-5	11,40	13,68
		blau	198553-2	8,60	10,32
	Rundbürste mit drehbarem Kopf	schwarz	198555-8	8,60	10,32
		rot	198554-0	8,60	10,32
		creme	198552-4	8,60	10,32
		schneeweiß	198878-4	8,60	10,32
		grau	191D67-4	8,60	10,32
		creme	198537-0	7,00	8,40
	Regalbürste länglich	blau	198538-8	7,00	8,40
		schwarz	198540-1	7,00	8,40
		schneeweiß	198873-4	7,00	8,40
	Polstermöbeldüse	blau	199041-2	11,40	13,68
		schwarz	199039-9	11,40	13,68
		schneeweiß	199038-1	11,40	13,68
	Autositz-/Polstermöbeldüse schmal	blau	140H95-0	8,00	9,60
	Fußmattendüse	blau	459056-4	4,70	5,64
	Gelenkstück 28 mm	Für Sauger mit Ø 28 mm Aufnahme, zur Staubabsaugung an verwinkelten Stellen		1914A7-9	10,50 12,60

\* Solange Vorrat reicht

SYSTEM 28 MM

Düsen, Bürsten und Rohre für Akku-Handstaubsauger eignen sich auch für Akku-Rucksackstaubsauger sowie die Modelle CL121D, DCL184 und DVC560.

Mit dem Rohradapter 28/38 (Best.-Nr. 418500-0, siehe S. 277) können sie außerdem an jedem Staubsauger mit 38 mm Sauganschluss verwendet werden.

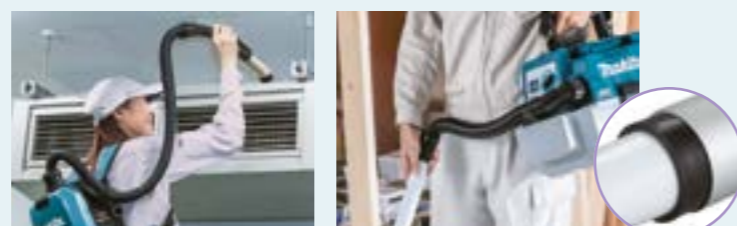

Preise sind unverbindlich empfohlene VK-Preise.

FILTER UND STAUBSÄCKE

	Beschreibung	Modell	Bestell-Nr.	Preis (€) exkl. MwSt.	Preis (€) inkl. MwSt.
	Vorfilter	Beutellose Modelle	451208-3	1,70	ET 2,04
	Stofffilter	Beutellose Modelle	443060-3	1,10	ET 1,32
	Hochleistungsfilter „easy shake off“	Beutellose Modelle	199966-0	7,40	ET 8,88
	HEPA Filterkartusche (benötigt Hochleistungsfilter 199966-0)	Beutellose Modelle (außer CL183D)	199989-8	6,40	ET 7,68
	Hochleistungsfilter „easy shake off“	Modelle mit integriertem Zyklonfilter	1910C7-9	21,00	25,20
	HEPA Filtereinheit	Modelle mit integriertem Zyklonfilter	1910C9-5	25,20	30,24
	Papierfilterbeutel antibakteriell 5 Stk.	Modelle mit Staubbeutel	198745-3	7,50	9,00
	Papierfilterbeutel antibakteriell 10 Stk.	Modelle mit Staubbeutel	198744-5	10,50	12,60
	Staubbeutel	Modelle mit Staubbeutel	198746-1*	5,60	6,72
	Staubbeutel „easy shake off“	Modelle mit Staubbeutel	198749-5	6,90	ET 8,28
	Zyklonfilter weiß Std.	DCL1xx/CL1xx	199491-1	52,50	63,00
	Zyklonfilter schwarz Std.	DCL1xx/CL1xx	191D75-5	52,50	63,00
	Zyklonfilter weiß mit Arretierung	DCL2xx/CL001G/CL002G	191D71-3*	55,80	66,96
	Zyklonfilter schwarz mit Arretierung	DCL2xx/CL001G/CL002G	191D73-9*	55,80	66,96
	Zyklon-Umbaukit weiß ersetzt Staubbehälter durch integrierten Zyklonfilter	Beutellose Modelle (siehe Website für Details)	1910D3-4	84,70	101,64
	Zyklon-Umbaukit schwarz ersetzt Staubbehälter durch integrierten Zyklonfilter	Beutellose Modelle (siehe Website für Details)	1910D5-0	84,70	101,64
	Zyklon-Umbaukit blau ersetzt Staubbehälter durch integrierten Zyklonfilter	Beutellose Modelle (siehe Website für Details)	1910D4-2	84,70	101,64

\* für Modelle mit Rohrarretierung



ET – Ersatzteil PaA – Preis auf Anfrage



SONSTIGES ZUBEHÖR FÜR AKKU-HANDSTAUBSAUGER



	Beschreibung	Geeignet für Modell	Bestell-Nr.	Preis (€) exkl. MwSt.	Preis (€) inkl. MwSt.
	Wandhalterung Kunststoff transparent	alle Akku-Handstaubsauger außer CL003G und DCL286	199971-7	8,60	10,32
	Staubsauger-Aufsteller mit Fächern für Ladegerät und Zubehör	alle Akku-Handstaubsauger	1911L1-0	49,40	59,28
	Ladegerät DC1002	CL114FD/CL117FD	191L80-0	19,13	ET 22,95

AKKU-STaubSAUGER DVC560/VC010G

	Beschreibung	Bestell-Nr.	Preis (€) exkl. MwSt.	Preis (€) inkl. MwSt.
	Papierfiltersack 10 Stück	191T96-3	30,20	36,24
	HEPA Filterelement	191E39-5	16,40	19,68
	Bürste	191D69-0	31,90	ET 38,28

\* Solange Vorrat reicht





AKKU-STaubSAUGER DCL500/DCL501

	Beschreibung	Farbe	Bestell-Nr.	Preis (€) exkl. MwSt.	Preis (€) inkl. MwSt.
	Bodendüse	grau	SH00000058	34,30	41,16
	Saugrohr	grau	SH00000040*	93,30	111,96
	Fugendüse	grau	SH00000042	15,20	18,24









\* Solange Vorrat reicht

AKKU-SAUGROBOTER

AKKU-SAUGROBOTER DRC200

	Beschreibung	Bestell-Nr.	Preis (€) exkl. MwSt.	Preis (€) inkl. MwSt.
	Klebeband, Rolle 15 lfm zur Begrenzung des Arbeitsbereichs	SH00000231	84,70	101,64
	Filterelement	SH00000213	67,40	ET 80,88
	Bodenplatte	SH00000314	40,90	ET 49,08
	Hauptbürste	SH00000063	67,40	ET 80,88
	Seitenbürsten 2 Stück	SH00000065	43,40	ET 52,08





AKKU-SAUGROBOTER DRC300







	Beschreibung	Bestell-Nr.	Preis (€) exkl. MwSt.	Preis (€) inkl. MwSt.
	Stoßschutz zur Befestigung am Gehäuse schützt empfindliche Objekte	191X35-7	18,70	22,44
	Magnetband inkl. Klebestreifen, Rolle 5 lfm zur Begrenzung des Arbeitsbereichs	191P18-9	52,50	63,00
	Filterelement	191P31-7	11,30	ET 13,56
	Bodenplatte	191P24-4	23,50	ET 28,20
	Hauptbürste standard	191P22-8	49,40	59,28
	Hauptbürste weich für empfindliche Böden	191P20-2	52,50	63,00
	Seitenbürsten standard 2 Stk.	191P28-6	17,60	21,12
	Seitenbürsten weich 2 Stk. für empfindliche Böden	191P26-0	17,60	21,12

ET – Ersatzteil PaA – Preis auf Anfrage

## HEISSLUFTGEBLÄSE

Modelle DHG181, DHG181, HG6031V, HG6030, HG5030, HG6530V, HG6531V

	Beschreibung	Bestell-Nr.	Preis (€) exkl. MwSt.	Preis (€) inkl. MwSt.
	Glasschutzdüse	PR00000028	8,60	10,32
	Breitschlitzdüse	PR00000029	8,60	10,32
	Reflektordüse	PR00000030	9,80	11,76
	Reduzierdüse Auslass 20mm	PR00000031	9,20	11,04
	Überlapp-Schweißdüse	PR00000032	21,00	25,20

	Beschreibung	Bestell-Nr.	Preis (€) exkl. MwSt.	Preis (€) inkl. MwSt.
	Reflektordüse für Schrumpfschlauch	PR00000033	23,70	28,44
	Schweißdüse	PR00000034	8,60	10,32
	Andrückroller	PR00000035	15,20	18,24
	ABS Schweißdraht Set 10 Stk.	PR00000036*	15,20	18,24
	HDPE Schweißdraht Set 10 Stk.	PR00000037*	13,20	15,84
	PP Schweißdraht Set 10 Stk.	PR00000038*	13,20	15,84
	Schnell-Schweißdüse	PR00000039*	10,50	12,60

\* Nicht geeignet für DHG180/DHG181

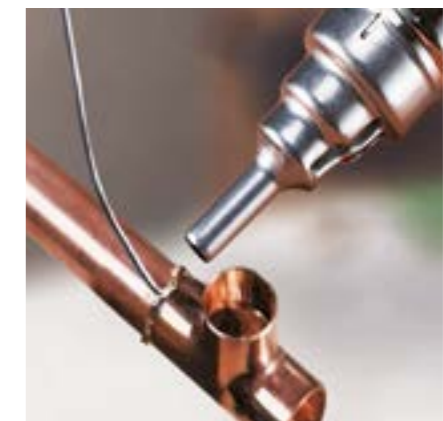







# KETTENSÄGEN

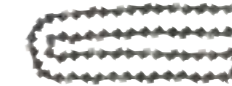

Modelle	Schnittlänge (cm)	Schwerter				Ketten				Schutz			
		Nutbreite (mm)	Teilung (")	Best.-Nr.	Preis (€) exkl. MwSt.	Preis (€) inkl. MwSt.	Zahnform	Best.-Nr.	Preis (€) exkl. MwSt.	Preis (€) inkl. MwSt.	Best.-Nr.	Preis (€) exkl. MwSt.	Preis (€) inkl. MwSt.
<b>Benzin-Kettensägen</b>													
DCS230T	25	1,3	3/8	191G22-4	25,20	30,24	HM	191H08-4	25,20	30,24	418845-6	3,50	4,20
EA3100T/EA3110T	30	1,3	3/8	MR00288412	89,00	106,80	HM	196519-6*	38,90	46,68	419559-0*	3,50	4,20
DCS3501/EA3500S/EA3601F	30	1,3	3/8	191G23-2	26,80	32,16	HM	191H10-7	19,90	23,88	952020640*	8,60	10,32
	35	1,3	3/8	191G24-0	26,80	32,16	HM	531492652	25,20	30,24			
	40	1,3	3/8	191G25-8	30,20	36,24	HM	191H12-3	26,80	32,16			
DCS4301/EA4300F	38	1,3	0,325	191G39-7	36,50	43,80	HM	532484064	30,20	36,24	952020640*	8,60	10,32
DCS460/DCS500/DCS4600S/DCS5000/DCS5030/DCS5121/EA5000P/EA5600F	38	1,5	3/8	445038651	52,50	63,00	HM	523093656	30,20	36,24	952020640*	8,60	10,32
							VM	191H48-2	41,20	49,44			
	45	1,5	3/8	191G51-7	76,20	91,44	HM	523093664*	34,30	41,16			
							VM	528099664	36,50	43,80			
50	1,5	3/8	445050651	62,20	74,64	HM	191H44-0	55,80	66,96	952020650	14,10	16,92	
						VM	528099672*	38,90	46,68				
DCS4610/EA3201S	35	1,3	3/8	191G24-0	26,80	32,16	HM	531492652	25,20	30,24	952010640	9,80	11,76
	40	1,3	3/8	191G25-8	30,20	36,24	HM	191H12-3	26,80	32,16			
DCS520	38	1,5	3/8	445038651	52,50	63,00	HM	523093656	30,20	36,24	952010640	9,80	11,76
							VM	191H48-2	41,20	49,44			
	45	1,5	3/8	445045655	52,50	63,00	HM	523093664*	34,30	41,16	952020650	14,10	16,92
							VM	528099664	36,50	43,80			
EA6100P	38	1,5	3/8	445038651	52,50	63,00	VM	191H48-2	41,20	49,44	952020640*	8,60	10,32
	45	1,5	3/8	191G51-7	76,20	91,44	VM	528099664	36,50	43,80			
	50	1,5	3/8	445050651	62,20	74,64	VM	528099672*	38,90	46,68			
DCS6400/DCS6401/DCS7300/DCS7900/EA7900P	38	1,5	3/8	162A69-9	PaA	PaA	VM	528099660*	34,30	41,16	952020650	14,10	16,92
	45	1,5	3/8	445045655	52,50	63,00	VM	528099668	43,90	52,68			
	50	1,5	3/8	445050655*	59,00	70,80	VM	528099672*	38,90	46,68			
	70	1,5	3/8	162B07-7	PaA	PaA	VM	528099694*	55,80	66,96			

\* Solange Vorrat reicht  
 \*\* Panzerschiene - Gepanzerte Schwertschneidspitze für verbesserte Leistung unter abrasiven Bedingungen. Spezielle Legierung für erhöhte Lebensdauer. Solange Vorrat reicht.

HM = Halbmeissel VM = Vollmeissel MC = Micro Chisel



Modelle	Schnittlänge (cm)	Schwerter				Ketten				Schutz				
		Nutbreite (mm)	Teilung (")	Best.-Nr.	Preis (€) exkl. MwSt.	Preis (€) inkl. MwSt.	Zahnform	Best.-Nr.	Preis (€) exkl. MwSt.	Preis (€) inkl. MwSt.	Best.-Nr.	Preis (€) exkl. MwSt.	Preis (€) inkl. MwSt.	
<b>Akku-/Elektro-Kettensägen</b>														
DUC101/UC100D	10	1,1	0,325	1910W0-3	26,80	32,16	HM	1910V6-4	21,00	25,20				
DUC150	15	1,1	0,325	1912F1-4	21,00	25,20	HM	1912E8-3**	22,40	26,88				
B/DUC122/UC120D	16	1,3	1/4	158476-6	38,90	46,68	HM	191G95-7	28,50	34,20	416311-7	5,10	6,12	
BUC250/UC250D/DUC252	25	1,3	3/8	191G22-4	25,20	30,24	HM	191H08-4	25,20	30,24	418845-6	3,50	4,20	
DUC254	25	1,3	1/4	168407-7	113,70	136,44	HM	191G96-5	38,90	46,68	458501-6	7,50	9,00	
		1,1	3/8	191G14-3	22,40	26,88	HM	191H00-0	17,60	21,12	458501-6	7,50	9,00	
		1,3	3/8	191G22-4	25,20	30,24	HM	191H08-4	25,20	30,24	458501-6	7,50	9,00	
DUC302	30	1,1	3/8	191G15-1	25,20	30,24	HM	191H01-8	28,50	34,20	419288-5	4,20	5,04	
DUC256/DUC303/DUC305/DUC306/DUC307/DUC353/DUC355	25	1,3	1/4	168407-7	113,70	136,44	MC	191G96-5	38,90	46,68	418845-6	3,50	4,20	
		1,1	3/8	191G14-3	22,40	26,88	HM	191H00-0	17,60	21,12	418845-6	3,50	4,20	
	30	1,3	3/8	191G22-4	25,20	30,24	HM	191H08-4	25,20	30,24	418845-6	3,50	4,20	
		1,1	3/8	191G15-1	25,20	30,24	HM	191H01-8	28,50	34,20	419288-5	4,20	5,04	
	35	1,3	3/8	191G23-2	26,80	32,16	HM	531492646*	22,40	26,88	419288-5	4,20	5,04	
		1,1	3/8	191G16-9	26,80	32,16	HM	191H02-6	26,80	32,16	419288-5	4,20	5,04	
	40	1,3	3/8	191G24-0	26,80	32,16	HM	531492652	25,20	30,24	419288-5	4,20	5,04	
		1,1	3/8	191G17-7	28,50	34,20	HM	191H03-4	22,40	26,88	419242-9	4,70	5,64	
	UC002G	25	1,3	3/8	191G25-8	30,20	36,24	HM	191H12-3	26,80	32,16	419242-9	4,70	5,64
			1,3	1/4	168407-7	113,70	136,44	MC	191G96-5	38,90	46,68	458501-6	7,50	9,00
UC002G/UC01xG/UC02xG	25	1,1	3/8	191G14-3	22,40	26,88	HM	191H00-0	17,60	21,12	458501-6	7,50	9,00	
		1,3	3/8	191G22-4	25,20	30,24	HM	191H08-4	25,20	30,24	458501-6	7,50	9,00	
	30	1,1	0,325	191T85-8	23,70	28,44	MC	191T89-0	34,30	41,16	458501-6	7,50	9,00	
		1,1	3/8	191G15-1	25,20	30,24	HM	191H01-8	28,50	34,20	419288-5	4,20	5,04	
	30	1,3	3/8	191G23-2	26,80	32,16	HM	191H10-7	19,90	23,88	419288-5	4,20	5,04	
		1,1	0,325	191T86-6	26,80	32,16	MC	191T90-5	41,20	49,44	419288-5	4,20	5,04	
	35	1,1	3/8	191G16-9	26,80	32,16	HM	191H02-6	26,80	32,16	419288-5	4,20	5,04	
		1,3	3/8	191G24-0	26,80	32,16	HM	191H11-5	21,00	25,20	419288-5	4,20	5,04	
	40	1,1	0,325	191T87-4	30,20	36,24	MC	191T91-3	46,60	55,92	419288-5	4,20	5,04	
		1,1	3/8	191G17-7	28,50	34,20	HM	191H03-4**	22,40	26,88	419242-9	4,70	5,64	
40	1,3	3/8	191G25-8	30,20	36,24	HM	191H12-3	26,80	32,16	419242-9	4,70	5,64		
	1,1	0,325	191T88-2	32,20	38,64	MC	191T92-1	49,40	59,28	419242-9	4,70	5,64		
UC01xG	45	1,3	3/8	191G26-6	30,20	36,24	HM	191H13-1**	26,80	32,16	419242-9	4,70	5,64	
	45	1,1	0,325	191X03-0	41,20	49,44	MC	191X04-8	34,00	ET 40,80	419242-9	4,70	5,64	
UC3020A/UC3041A	30	1,1	3/8	191G15-1	25,20	30,24	HM	191H01-8	28,50	34,20	419288-5	4,20	5,04	
UC3520A/UC3541A	35	1,1	3/8	191G16-9	26,80	32,16	HM	191H02-6	26,80	32,16	419288-5	4,20	5,04	
UC4020A	40	1,1	3/8	191G17-7	28,50	34,20	HM	531291656	26,80	32,16	419242-9	4,70	5,64	
UC3030A	30	1,3	3/8	191G23-2	26,80	32,16	HM	531492646*	22,40	26,88	419559-0*	3,50	4,20	
UC3530A	35	1,3	3/8	191G24-0	26,80	32,16	HM	531492652	25,20	30,24	419559-0*	3,50	4,20	
UC4030A/UC4051A	40	1,3	3/8	191G25-8	30,20	36,24	HM	191H12-3	26,80	32,16	952010640	9,80	11,76	
UC4530A	45	1,3	3/8	165390-9	19,90	23,88	HM	191H13-1	26,80	32,16	952010640	9,80	11,76	
UC4041A	40	1,1	3/8	191G17-7	28,50	34,20	HM	958291056	26,80	32,16	419242-9	4,70	5,64	
UC3051A	30	1,3	3/8	191G23-2	26,80	32,16	HM	531492646	22,40	26,88	419288-5	4,20	5,04	
UC3551A	35	1,3	3/8	191G24-0	26,80	32,16	HM	531492652	25,20	30,24	419288-5	4,20	5,04	
UC4551A	45	1,3	3/8	165390-9	19,90	23,88	HM	191H13-1	26,80	32,16	419242-9	4,70	5,64	
<b>Hochentaster</b>														
DUA30x/UA00xG	30	1,1	3/8	191G15-1	25,20	30,24	HM	191H01-8	28,50	34,20	419288-5	4,20	5,04	
EY2650H25H	25	1,3	3/8	191G11-9	25,20	30,24	HM	191H20-4	25,20	30,24	418845-6	3,50	4,20	

\* Solange Vorrat reicht \*\* Verfügbarkeit auf Anfrage

ET – Ersatzteil PaA – Preis auf Anfrage



RUNDFEILEN NACH KETTENMODELL



Kettenmodell	Teilung	Rundfeilen ohne Heft				Rundfeilen mit Heft und Führungshilfe			
		Ø (mm)	Bestell-Nr.	Preis (€) exkl. MwSt.	Preis (€) inkl. MwSt.	Ø (mm)	Bestell-Nr.	Preis (€) exkl. MwSt.	Preis (€) inkl. MwSt.
xxx062xxx	1/4"								
xxx092xxx, 91PX	3/8"	4,0	D-67359	7,00	8,40	4,0	D-70948	13,20	15,84
80TXL	0,325"								
xxx291xxx, 90PX	3/8"	4,5	D-67371	7,00	8,40	4,5	D-70954	13,20	15,84
xxx084xxx	0,325"								
xxx086, 484xxx	0,325"	4,8	D-67393	7,00	8,40	4,8	D-70960	13,20	15,84
xxx093xxx, xxx099xxx	3/8"	5,5	D-67430	7,00	8,40	5,5	D-70982	13,20	15,84

FEILENBITS MIT 1/4" SECHSKANTSCHAFT



Beschreibung	Ø (mm)	Bestell-Nr.	Preis (€) exkl. MwSt.	Preis (€) inkl. MwSt.
Rundfeile zum schnellen Nachschärfen mit einem Akku-Bohrschrauber mit Bohrfutter oder Akku-Schlagschrauber mit 1/4" Bitaufnahme, inkl. Winkelplatte	4,0	D-75611	18,70	22,44
	4,5	D-75627	18,70	22,44
	4,8	D-75633	18,70	22,44
	5,2	D-75649	18,70	22,44
	5,5	D-75655	18,70	22,44

FLACHFEILEN UND SCHÄRFZUBEHÖR



Beschreibung	Geeignet für	Bestell-Nr.	Preis (€) exkl. MwSt.	Preis (€) inkl. MwSt.
Flachfeile für Tiefenbegrenzer	Alle Ketten	D-67452	4,70	5,64
Kettenmesslehre für Flachfeile	Alle Ketten	D-67474	2,90	3,48
Flachfeile mit Feilenheft und Messlehre	Alle Ketten	D-70998	11,40	13,68
Feilenheft universal	Alle Rund- und Flachfeilen	D-67496	3,80	4,56
Feilbock zum Fixieren des Schwerts beim Schärfen	Alle Schwerter	D-67480	11,40	13,68

SCHÄRFSETS



Beschreibung	Rundfeilen Ø (mm)	Bestell-Nr.	Preis (€) exkl. MwSt.	Preis (€) inkl. MwSt.
3 Rundfeilen, Führungshilfe, Flachfeile, Kettenmesslehre und 2 Feilenhefte in der Rolltasche	4	D-72154	38,90	46,68
	4,5	D-72160	38,90	46,68

Schärftabelle

Kettenmodell	Ø 1/3* (mm)	Ø 2/3** (mm)	Tiefenanschlag Höhe	Winkel 1	Winkel 2	Winkel 3	Zahnform
xxx466xxx	4,0	4,0	0,65 mm / 0,025"	10°	30°	85°	HM 7
xxx290xxx	4,5	4,0	0,65 mm / 0,025"	90°	30°	75°	
xxx092xxx, 91PX	4,0	4,0	0,65 mm / 0,025"	90°	30°	80°	
80TXL	4,0	4,0	0,65 mm / 0,025"		30°	70°	
xxx093xxx	5,5	4,8	0,65 mm / 0,025"	90°	35°	85°	
xxx484xxx	4,8	4,5	0,65 mm / 0,025"	10°	30°	80°	
xxx086xxx	4,8	4,5	0,65 mm / 0,025"	10°	30°	85°	
xxx099xxx	5,5	4,8	0,65 mm / 0,025"	10°	25°	60°	VM
xxx686xxx	4,8	4,5	0,65 mm / 0,025"	10°	25°	60°	7

Aufgrund der abfallenden Geometrie des Zahnes benötigen Sie bei manchen Kettenmodellen 2 verschiedene Feilendurchmesser – je nachdem in welchem Drittel des Zahnes Sie sich befinden.

\* Feilendurchmesser im ersten Drittel des Zahnes  
\*\* Feilendurchmesser im zweiten Drittel des Zahnes

AKKU-KETTENSÄGEN



Beschreibung	Geeignet für Modelle	Bestell-Nr.	Preis (€) exkl. MwSt.	Preis (€) inkl. MwSt.
Teleskopverlängerung 1.800–2.600 mm	BUC122/DUC122	195595-7*	348,10	417,72
Zackenleiste inkl. Befestigungsschrauben	DUC254	199067-4	3,20	ET 3,84
Colt-Tasche für den Gürtel	DUC101/UC100D	1911R0-4	32,20	38,64
	DUC101/DUC150/UC100D	1913K4-9	38,90	46,68

\* Verwendbar nur mit BL1830

AKKU-HOCHENTASTER



Beschreibung	Geeignet für Modelle	Bestell-Nr.	Preis (€) exkl. MwSt.	Preis (€) inkl. MwSt.
Tragegeschirr	DUA300/DUA301 UA003G/UA004G	191K37-5	30,20	36,24
Winkelstück neigt den Sägekopf um 30°	DUA300/DUA301 UA003G/UA004G	1910J6-0	93,30	111,96

KOMPAKTE AKKU-HECKEN-/GRASSCHEREN



Beschreibung	Geeignet für Modelle	Bestell-Nr.	Preis (€) exkl. MwSt.	Preis (€) inkl. MwSt.
Griffverlängerung mit Rädern	Alle Grasscherenmodelle	198516-8	93,30	111,96



Heckenmesserbalken 20 cm	UH201D/UM600D/DUM604	198408-1*	28,10	ET 33,72
	DUM111/UM110D	191N24-2	20,80	ET 24,96



Schnittgutsammler	Heckenmesserbalken 198408-1 und 191N24-2	198401-5	9,80	11,76
-------------------	---	----------	------	-------



Messerbalkenschutz	Heckenmesserbalken	458342-0	5,60	6,72
--------------------	--------------------	----------	------	------



Grasmesser	Schnittbreite 16 cm	195267-4	72,30	86,76
	Schnittbreite 11 cm	191N23-4	49,40	59,28



Fixierstift	Alle Grasscherenmodelle	256592-9	1,70	ET 2,04
-------------	-------------------------	----------	------	---------



Grasmesserschutz	Schnittbreite 16 cm	452055-5	4,70	5,64
	Schnittbreite 11 cm	413885-9	3,20	3,84



Grasaufnehmer	Grasschere UM600D/DUM604	457426-1	5,10	6,12
	Grasschere DUM111/UM110D	454880-0	8,00	9,60



Schutzbügel	Grasschere UM164D, UH200D	325896-1	7,00	8,40
	Grasschere BUM168, DUM168	326146-7	15,20	18,24



Schnitthöhenverstellhebel	Schutzbügel	451813-6	1,00	1,20
---------------------------	-------------	----------	------	------

HECKENSCHEREN UND HECKENSCHNEIDER



Modelle	Messerbalken	Preis (€)		Messer-schutz	Preis (€)		Messerbalken inkl. Messer-schutz	Preis (€)		Schnittgut-sammler	Preis (€)	
		exkl. MwSt.	inkl. MwSt.		exkl. MwSt.	inkl. MwSt.		exkl. MwSt.	inkl. MwSt.			
B/DUH523	195769-0	58,00	ET 69,60							195050-9	41,20	49,44
B/DUH550/ DUH551	126416-2	55,00	ET 66,00	450489-6	6,50	7,80				194681-1	32,20	38,64
DUH507	1911j1-6	52,00	ET 62,40									
DUH601	191R53-9	122,00	ET 146,40	412911-1	11,40	13,68				191R51-3	62,20	74,64
DUH602	191R57-1	79,00	ET 94,80	459121-9	9,80	11,76				191R51-3	62,20	74,64
DUH606	1914G5-5	55,00	ET 66,00							1910T2-8	55,80	66,96
DUH607	1911j2-4	58,00	ET 69,60									
DUH651	196688-3	96,00	ET 115,20	450490-1	7,00	8,40				194681-1	32,20	38,64
DUH751	191R54-7	135,00	ET 162,00	412912-9	12,20	14,64				191R51-3	62,20	74,64
DUH754S	191Y05-2	142,00	ET 170,40	412770-3	6,00	7,20				191D34-9	52,50	63,00
DUM111/ UM110D	191N24-2	20,80	ET 24,96	458342-0	5,60	6,72				198401-5	9,80	11,76
B/DUM168	198408-1*	28,10	ET 33,72	458342-0	5,60	6,72				198401-5	9,80	11,76
DUN461W	191P00-8	58,00	ET 69,60	413720-1	5,60	6,72				191T43-4	22,40	26,88
DUN500W	191C14-9	111,00	ET 133,20	458413-3	26,80	32,16						
EH6000W	196797-8	101,00	ET 121,20	452327-8*	8,60	10,32						
EH7500S	196801-3	240,00	288,00	451868-1*	5,10	6,12				195321-4*	119,00	142,80
EH7500W	196799-4	83,00	ET 99,60									
EN4950H/ EN4951H				452327-8*	8,60	10,32						
EN420MP	198195-2*	49,00	ET 58,80	457036-4*	5,10	6,12						
HTS7500							342230070*	116,00	ET139,20			
UH005G	191R54-7	135,00	ET 162,00	412912-9	12,20	14,64				191R52-1	97,60	117,12
UH006G	191R55-5	128,00	ET 153,60	412911-1	11,40	13,68				191R51-3	62,20	74,64
UH007G	191R56-3	219,60	263,52	412912-9	12,20	14,64				191R52-1	97,60	117,12
UH014G	191Y05-2	142,00	ET 170,40	413B99-2	14,10	16,92				191D34-9	52,50	63,00
UH020G				413L91-8	PaA	PaA						
UH021G				413L92-6	PaA	PaA						
UH200D	198408-1*	28,10	ET 33,72	458342-0	5,60	6,72				198401-5	9,80	11,76
UH201D	198408-1*	28,10	ET 33,72	458342-0	5,60	6,72				198401-5	9,80	11,76
UH4260	140826-9	46,00	ET 55,20							195050-9	41,20	49,44
UH4261	140826-9	46,00	ET 55,20							195050-9	41,20	49,44
UH4570				450489-6	6,50	7,80				194681-1	32,20	38,64
UH4850							222230620*	49,00	ET 58,80			
UH4860	140830-8	46,00	ET 55,20	452684-4*	6,50	7,80				195050-9	41,20	49,44
UH4861	140830-8	46,00	ET 55,20	452684-4*	6,50	7,80				195050-9	41,20	49,44
UH5260	9228MA0210	49,00	ET 58,80							195050-9	41,20	49,44
UH5261	140827-7	52,00	ET 62,40							195050-9	41,20	49,44
UH550D	126416-2	55,00	ET 66,00	450489-6	6,50	7,80				194681-1	32,20	38,64
UH5570	194663-3	55,00	ET 66,00	450489-6	6,50	7,80				194681-1	32,20	38,64
UH5580	126416-2	55,00	ET 66,00	450489-6	6,50	7,80				194681-1	32,20	38,64
UH6350							222230641*	55,00	ET 66,00			
UH6570	194666-7	75,00	ET 90,00	450490-1	7,00	8,40				194681-1	32,20	38,64
UH6580	196688-3	96,00	ET 115,20	450490-1	7,00	8,40				194681-1	32,20	38,64
UH7580	194675-6	91,00	ET 109,20	450490-1	7,00	8,40				194681-1	32,20	38,64

\* Solange Vorrat reicht

ET – Ersatzteil PaA – Preis auf Anfrage



KABELHALTER

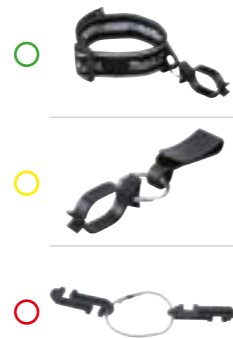

Beschreibung	Bestell-Nr.	Preis (€) exkl. MwSt.	Preis (€) inkl. MwSt.
Kabelhalter Armband	194679-8	8,60	10,32
Kabelhalter Gürtel	194677-2	3,20	3,84
Kabelhalter Maschine	158024-1	2,30	2,76

MOTORENSEN

FADENKÖPFE



Beschreibung	Kopf Ø (")	Faden Ø (mm)	Geeignet für Modelle	Bestell-Nr.	Preis (€) exkl. MwSt.	Preis (€) inkl. MwSt.
Automatik	4	2,4 x 3 m	RST250, ER2550LH, ER400MP, ER2600L	B-03006	36,50	43,80
Ultra-Automatik	4	2,4 x 3 m	BBC231U, BC231UD, DBC260U, EBH252U, EBH253U, EM2650UH, EM2651UH, EBH341U, RBC2100, RBC2500, RBC3101, BUR182, DUR182, EM2600, DUR187L, DUR187U, DUR188U	B-02945	38,90	46,68
Halbautomatik	4	2,0 x 3 m	DUR184, DUR189	198971-4	26,80	32,16
Ultra-Automatik	6	3,0 x 2 m	RBC420E, EBH341U, EM4350UH, EM4351UH, EM4350RH, EM3400U	A-81658	62,20	74,64
Halbautomatik 4R	4	2,4 x 3 m	RST250, ER2550LH, ER2600L	A-89137	28,50	34,20
Bump and Feed	5	2,4 x 3 m	EBH252U/L, EBH253U/L, EM2650UH/LH, EM2651UH/LH, EM3400U/L, EBH340U, EBH341U/L/R, EM4350UH/LH/RH, EM4351UH, RBC411U, RBC412U, RBC413U, RBC414U, EM400MP, EM401MP, UR101C, UR201C	B-05131	36,50	43,80
Halbautomatik	6	3,0 x 3 m	EBH341R, EBH341U	197030-1	55,80	66,96
Halbautomatik Fadenkopfeinsatz		1,65 x 8 m	UR3000	DA00000001	13,20	15,84
Halbautomatik		1,65 x 8 m	BUR181, DUR181	195858-1	9,80	11,76
Druckfeder für Fadenspule			BUR181, DUR181	231352-0	0,30	ET 0,36
Halbautomatik	4	2,0 x 3 m	DUR189	198971-4	26,80	32,16
Halbautomatik		1,65	DUR193	191Y39-5	11,40	13,68
Halbautomatik	3	1,65 x 8 m	UR100D	198854-8	32,20	38,64
Halbautomatik	4 low profile	2,0 x 3 m	DUR365U, DUR366L, DUR368, DUR369	197296-3	30,20	36,24
Halbautomatik	4	2,4 x 3 m	DUR365U, DUR366L, DUR368, DUR369, EM404MP, EM408MP, EM409MP, UR002G, UR003G, UR006G, UR007G, UR101C, UR201C	197993-1	23,70	28,44
Comfort Trim	4,4	2,4 x 3,6 m	DUR365U, DUR366L, DUR368, DUR369, UR002G, UR003G, UR016G, UR101C, UR201C	196324-1	41,20	49,44
Ersatzteil-Fadenkopf		2,0 x 3 m	UR3500, UR3501	YA00000649	9,80	ET 11,76

\* Solange Vorrat reicht

FADENKÖPFE EXPRESS

Fadenkopf mit einfacher Wickelmechanik. Express-Fadenköpfe, müssen zum Einsetzen des Fadens, nicht geöffnet werden.

Kopf Ø ("/mm)	Faden Ø (mm)	Gewinde	Geeignet für Modelle	Bestell-Nr.	Preis (€) exkl. MwSt.	Preis (€) inkl. MwSt.
4 / 102	2,0	M8x1,25LH	DUR187L, DUR187U, DUR188L, DUR188U	191D91-7	23,70	28,44
4 / 102	2,0	M8x1,25RH	DUR184, DUR189	191D92-5	23,70	28,44
4 / 102	2,0	M10x1,25LH	DUR190L, DUR190U, DUR191L, DUR191U, DUR192L, DUR365, DUR366, DUR368A, DUR369A, DUR369L, EM400MP, EM404MP, EM408MP, EM409MP, UR002G, UR003G, UR101C, UR201C, UR202C	191D89-4	23,70	28,44
4 / 102	2,4	M10x1,25LH	DUR190L, DUR190U, DUR191L, DUR191U, DUR192L, DUR365, DUR366, DUR368A, DUR369A, DUR369L, EBH252U, EBH253U, EM2651U, EM400MP, EM404MP, EM408MP, EM409MP, UR002G, UR003G, UR006G, UR007G, UR016G, UR101C, UR201C	191D90-9	23,70	28,44
5 / 130	2,4	M10x1,25LH	EBH341L, EBH341U, EM4350L, EM4350R, EM4350U, EM4351U, MS335C, RBC411, RBC412U, RBC413U, RBC414U, UR012G	191D93-3	34,30	41,16

Standard-Fadenkopf

85 sek.



Fadenkopf „Express“

35 sek.

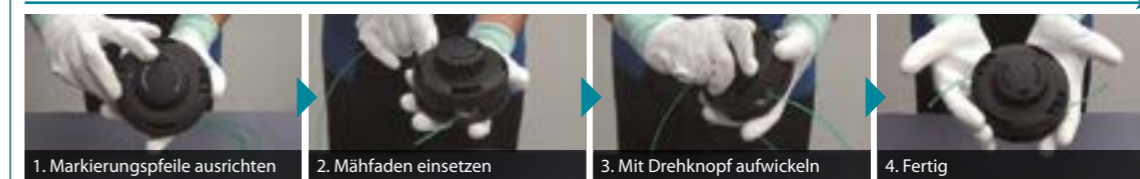

➔ Bis zu 58% Zeitersparnis



### Mähfaden mit Kleeblatt-Querschnitt

mäht leiser und spart Energie

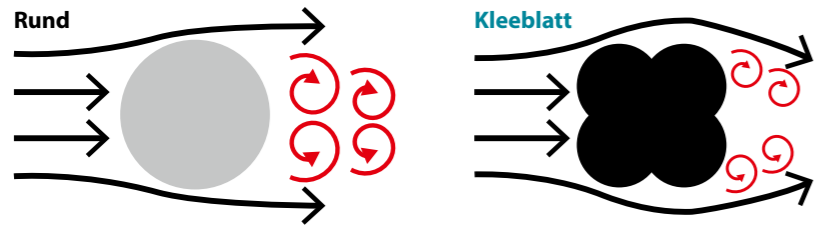

Die Kleeblattform erzeugt kleinere Luftwirbel, wodurch die Lärmentwicklung reduziert wird. Dank des verringerten Luftwiderstands erhöht sich zudem die Akkulaufzeit.

	Mähfläche pro Akkuladung	
Rund	100	+20%
Kleeblatt	120	
	Lautstärke	
Rund	97 dB	-6,5dB
Kleeblatt	90,5 dB	

### ERSATZFÄDEN

Beschreibung	Faden Ø (mm)	Länge (m)	Geeignet für Modelle	Bestell-Nr.	Preis (€) exkl. MwSt.	Preis (€) inkl. MwSt.
Lärmarm, blau, Kleeblatt-Querschnitt	1,65	15	alle Motorsensen	E-01731	7,50	9,00
	1,65	30	alle Motorsensen	E-01747	13,20	15,84
Lärmarm, grün, Kleeblatt-Querschnitt	2,0	15	alle Motorsensen	E-01769	7,50	9,00
	2,0	30	alle Motorsensen	E-01775	13,20	15,84
Lärmarm, orange, Kleeblatt-Querschnitt	2,4	15	alle Motorsensen	E-01797	8,00	9,60
	2,4	30	alle Motorsensen	E-01806	14,10	16,92
Lärmarm, rot, Kleeblatt-Querschnitt	2,7	15	alle Motorsensen	E-01828	8,00	9,60
	2,7	30	alle Motorsensen	E-01834	14,10	16,92

### UMBAUSET AUF FADENKOPF FÜR DUR365U



Inhalt	Bestell-Nr.	Preis (€) exkl. MwSt.	Preis (€) inkl. MwSt.
Fadenkopfschutzhaube, Schelle, Schrauben, Wellenabdeckscheibe	197295-5*	25,20	30,24

\* Fadenkopf Best.-Nr. B-05131

### UMBAUSATZ FÜR METALLSCHLAGMESSER DUR190, DUR191



Inhalt	Bestell-Nr.	Preis (€) exkl. MwSt.	Preis (€) inkl. MwSt.
Kappe	168526-9	2,30	ET 2,76
Sechskantmutter M10 / SW17	264025-0	1,40	ET 1,68
Spannscheibe Schlagmesser	347668-4	1,70	ET 2,04

Preise sind unverbindlich empfohlene VK-Preise.

### KUNSTSTOFFMESSERKOPF



Beschreibung	Geeignet für Modelle	Bestell-Nr.	Preis (€) exkl. MwSt.	Preis (€) inkl. MwSt.
Kunststoffmesserkopf Ø 255 mm	Alle Modelle mit Spindel-durchmesser M8x1.25RH, M8x1.25 LH, M10x1.25 LH	198383-1	36,50	43,80
Ersatzmesser 12 Stück	für Kunststoffmesserkopf 198383-1	198426-9	14,10	16,92
Kunststoffmesserkopf Ø 305 mm	DUR369A/L, UR012G	199868-0	52,50	63,00
Ersatzmesser 12 Stück	für Kunststoffmesserkopf 199868-0	199870-3	19,90	23,88

### 2-ZAHN DICKICHTMESSER

Für hohes und starkes Gras, Wildwuchs, Gestrüpp und harte Ranken



Durchmesser (mm)	Geeignet für Modelle	Bestell-Nr.	Preis (€) exkl. MwSt.	Preis (€) inkl. MwSt.
230	EM3400U, EBH341U, EBH341R, EM2600U, EM4350UH, EM4351UH, EM400MP, EM404MP, DUR369A/L, UR006G, UR007G, UR016G, UR101C, UR201C	197997-3	PaA	PaA
255	DUR369A/L, UR006G, UR007G, UR101C, UR201C	198345-9	18,70	22,44

### 2-ZAHN HÄCKSELMESSER

Ideal für hohe und dichte Vegetation einschließlich dickem langen Gras, Unkraut und Dornengestrüpp



Durchmesser (mm)	Geeignet für Modelle	Bestell-Nr.	Preis (€) exkl. MwSt.	Preis (€) inkl. MwSt.
270	UR012G	199874-5*	49,40	59,28

\* Benötigt Schutzhaube 199875-3 (bei UR012G mitgeliefert)

### 3-ZAHN DICKICHTMESSER

Für hohes und starkes Gras, Wildwuchs, Gestrüpp und harte Ranken



Durchmesser (mm)	Geeignet für Modelle	Bestell-Nr.	Preis (€) exkl. MwSt.	Preis (€) inkl. MwSt.
300	DBC4010, DBC4510	385224130*	21,00	25,20
230	EBH252U, EBH253U, EM2650UH, EBH2651UH, EM400MP, EM404MP, DUR190U/L, DUR191U/L, DUR368A/L, DUR369A/L, UR002G, UR003G, UR006G, UR007G, UR016G, UR101C, UR201C	D-66020	17,60	21,12
255	EBH341U, EM4350UH, EM4351UH, EM4350RH, EM3400U, UR101C, UR201C	D-66036	17,60	21,12
305	EBH341U, EM4350UH, EM4351UH, UR012G	D-66042	18,70	22,44

\* Solange Vorrat reicht



### 4-ZAHN SCHLAGMESSER

Zum Mähen von hohem Gras und Wildwuchs



Durchmesser (mm)	Geeignet für Modelle	Bestell-Nr.	Preis (€) exkl. MwSt.	Preis (€) inkl. MwSt.
230	BBC231U, BC231UD, RBC2500, EBH252U, EM2650UH, EBH253U, EM2651UH, RBC2100, EBH341U, RBC420E, RBC3101, EBH341R, DBC260U, DUR190U/L, DUR191U/L, DUR361U, DUR365U, DUR368A/L, DUR369A/L, EM400MP, EM404MP, UR101C, UR201C	D-66008	15,20	18,24
255	DBC4010, DBC4510	385224140	25,20	30,24
255	EBH341U, EBH341R, RBC420E, EM4350UH, EM4351UH, EM4350RH, EM3400U/L, DUR368A/L, DUR369A/L, UR101C, UR201C	D-66014	15,20	18,24

### 8-ZAHN WIRBELBLATT

Für starkes Gras und Wildwuchs aller Art



Durchmesser (mm)	Geeignet für Modelle	Bestell-Nr.	Preis (€) exkl. MwSt.	Preis (€) inkl. MwSt.
230	DBC260U, EBH252U, EBH253U, EBH341R, EBH341U, EM2650UH, EM2651UH, RBC2100, RBC2500, RBC3101, RBC420E	D-73324	16,40	19,68
255	EBH341U, EM4350UH, EM4351UH, EM4350RH, EM3400U	6418501900*	26,80	32,16

\* Solange Vorrat reicht

### MEIßELZAHNSÄGEBLATT

Für Buschwerk, dünne Baumstämme und Jungwuchspflege

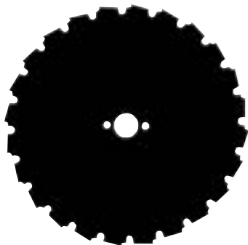

Zähne	Durchmesser (mm)	Geeignet für Modelle	Bestell-Nr.	Preis (€) exkl. MwSt.	Preis (€) inkl. MwSt.
24	225	DBC4010, DBC4510	385224161*	46,60	55,92
24	225	UR012G	199872-9	32,20	38,64

\* Solange Vorrat reicht

### TRANSPORTSCHUTZ FÜR MESSER

Beschreibung	Geeignet für Messer	Bestell-Nr.	Preis (€) exkl. MwSt.	Preis (€) inkl. MwSt.
Transportschutz für 2-Zahn Dickichtmesser	Dickichtmesser 250 mm	422818-3	10,50	12,60
Transportschutz für 2-Zahn Häckselmesser	Häckselmesser 270 mm	199875-3	32,20	38,64
Transportschutz für 3-Zahn Dickichtmesser	Dickichtmesser 230 mm	451252-0	4,20	5,04
Transportschutz für 4-Zahn-Schlagmesser	Schlagmesser 230 mm	456924-2	1,90	2,28
Transportschutz für Meißelzahnsägeblatt	Meißelzahnsägeblatt 225 mm	199873-7	41,20	49,44

### SCHUTZHAUBEN

Bei Verwendung eines Fadenkopfes muss darauf geachtet werden, dass eine passende Fadenkopfschutzhaube oder eine zusätzliche Fadenkopfschutzleiste verwendet wird.



Messerschutzhaube



Messerschutzhaube



Messer/Fadenkopfschutzhaube



Fadenkopfschutzleiste

Beschreibung	Geeignet für Modelle	Bestell-Nr.	Preis (€) exkl. MwSt.	Preis (€) inkl. MwSt.
Messer/Fadenkopfschutzhaube	DBC4510-D, DBC4010-D	010341612	55,00	ET 66,00
Messerschutzhaube mit Verlängerungsleiste	DUR369A, DUR369L, UR101C, UR201C	191B54-1	18,50	ET 22,20
	UR016G, UR017G	1911X4-8	22,40	26,88
Messerschutzhaube flacher Typ	DUR368A/L	197294-7	20,80	ET 24,96
Fadenkopfschutzhaube	DUR365U, DUR366L	455926-5	11,30	ET 13,56
Messerschutzhaube	DUR361U	455172-0	6,40	ET 7,68
	DUR187U, DUR187L, DUR188U	457324-9	7,90	ET 9,48
Fadenkopfschutzhaube	DUR184L, DUR189	456651-1	8,50	ET 10,20
	DUR181	453353-0	3,50	ET 4,20
Messerschutzhaube	EBH341U, EM4350UH, EM4351UH, EM4350RH	452259-9	9,80	ET 11,76
Messerschutzhaube	EBH252U, EBH253U, EBH341U, EM2650UH, EM2651UH	452260-4	9,10	ET 10,92
Fadenkopfschutzleiste	EBH252U, EBH253U, EBH341U, EM2650UH, EM2651UH, EM4350UH, EM4350RH	135753-3	7,90	ET 9,48
Fadenkopfschutzhaube	ER2550LH	141015-9	11,30	ET 13,56
Fadenkopfschutzhaube	EBH341R	176045800N*	20,80	ET 24,96
	RBC420E	6358008003*	25,00	ET 30,00
	RBC3101	6278011002*	23,50	ET 28,20
Messer/Fadenkopfschutzhaube	DBC260U	6258064001	26,50	ET 31,80
	RBC2500	6258060002	23,50	ET 28,20
	RBC2100	6258061002	14,10	ET 16,92
Fadenkopfschutzleiste	BBC231U, BC231UD	140583-9	11,30	ET 13,56
Schutzhaube	UR3500, UR3501	YA00000653	6,90	ET 8,28
Fadenkopfschutzhaube	ER2600L	DA00000630*	9,80	ET 11,76
Fadenkopfschutzhaube	EM3400U	140424-9	7,40	ET 8,88
Messerschutzhaube	DUR190U/L, UR002G, UR003G	412392-9	6,90	ET 8,28
	DUR369A, UR006G	1912L4-0	30,20	36,24
Häckselmesser-Schutzhaube	UR012G	199875-3	32,20	38,64
	UR013G	1911Y1-1	34,30	41,16
Meißelzahnsägeblatt-Schutzhaube	UR012G	199873-7	41,20	49,44
	UR013G	1911Y0-3	52,50	63,00

\* Solange Vorrat reicht

### SCHULTERGURTE UND TRAGEGESCHIRRE



Beschreibung	Geeignet für Modelle	Bestell-Nr.	Preis (€) exkl. MwSt.	Preis (€) inkl. MwSt.
Schultergurt	BUR181, DUR181, BUR182, DUR182, DUR361U, DUR365U, ER2600L, DUR184L, DUR187, DUR188, DUR366, EX2650LH, DUX60	125516-5	6,00	7,20
	DUR192L, DUR193, DUR369L, DUX18, UR003G	127508-0	6,50	7,80
	UR3500, UR3501	YA00000639*	3,50	ET 4,20
Tragegeschirr	BBC231U, BC231UD, EBH341U, EBH253U, EBH252U, EM2650, EM2651UH	122906-3	30,20	36,24
	RBC420E, RBC3101, EM3400U	6417015003*	43,90	52,68
	EM4350UH, EM4351UH	196129-9	76,20	91,44
	UR006G, UR012G, UR016G	122A37-4	38,90	46,68

\* Solange Vorrat reicht

MULTIFUNKTIONSANTRIEBE

MOTORENSEN-AUFSATZ EM404MP FÜR EX2650LH / DUX60 / UX01G



Beschreibung	Bestell-Nr.	Preis (€) exkl. MwSt.	Preis (€) inkl. MwSt.
<b>Motorsensen-Aufsatz</b> Gewinde: M10 x 1.25 LH Schnittbreite mit Mähfaden: 420 mm Maße (L x B x H): 876 x 392 x 225 mm Gewicht: 1,5 kg	198770-4	103,29	123,95
Fadenkopf (★)	197296-3	30,20	36,24
Kunststoffmesserkopf	198383-1	36,50	43,80
2-Zahn Schlagmesser ø 230 mm	197997-3	PaA	PaA
3-Zahn Schlagmesser ø 230 mm	D-66020	17,60	21,12
4-Zahn Schlagmesser ø 230 mm	D-66008	15,20	18,24
8-Zahn Wirbelblatt ø 230 mm	D-73324	16,40	19,68

MOTORENSEN-AUFSATZ EM408MP



Beschreibung	Bestell-Nr.	Preis (€) exkl. MwSt.	Preis (€) inkl. MwSt.
<b>Motorsensen-Aufsatz</b> Gewinde: M10 x 1.25 LH Schnittbreite mit Mähfaden: 300 mm Maße (L x B x H): 880 x 320 x 196 mm Gewicht: 1,4 kg	191N31-5	109,13	130,95
Fadenkopf (★)	191D89-4	23,70	28,44
Kunststoffmesserkopf	198383-1	36,50	43,80
4-Zahn Schlagmesser ø 230 mm	D-66008	15,20	18,24
8-Zahn Wirbelblatt ø 230 mm	D-73324	16,40	19,68

MOTORENSEN-AUFSATZ EM409MP



Beschreibung	Bestell-Nr.	Preis (€) exkl. MwSt.	Preis (€) inkl. MwSt.
<b>Motorsensen-Aufsatz</b> mit schmaler Schutzhaube Gewinde: M10 x 1.25 LH Schnittbreite mit Mähfaden: 330 mm Maße (L x B x H): 880 x 185 x 203 mm Gewicht: 1,2 kg	191N49-6	95,79	114,95
Fadenkopf (★)	191D89-4	23,70	28,44
Kunststoffmesserkopf	198383-1	36,50	43,80

★ = mitgeliefertes Zubehör

ROTORKLINGEN-AUFSATZ EM407MP



Beschreibung	Bestell-Nr.	Preis (€) exkl. MwSt.	Preis (€) inkl. MwSt.
<b>Rotorklingen-Aufsatz</b> Zwei gegenläufig rotierende Schneiden Schnittbreite: 230 mm Maße (L x B x H): 965 x 245 x 155 mm Gewicht: 2,7 kg	191M56-3	418,29	501,95
Schneidklinge oben (★)	SY00146013	38,40	ET 46,08
Schneidklinge unten (★)	SY00146014	36,20	ET 43,44
Schutz (★)	412999-1	10,50	ET 12,60

MÄHBALKEN-AUFSATZ EN420MP



Beschreibung	Bestell-Nr.	Preis (€) exkl. MwSt.	Preis (€) inkl. MwSt.
<b>Mähbalken-Aufsatz</b> Schnittlänge: 250 mm Zahnmittenabstand: 35 mm Max. Schnittleistung: 22 mm Winkeleinstellung: -90° bis +45° in 13 Positionen Mähbalken einklappbar Maße (L x B x H): 1.324 x 104 x 103 mm Gewicht: 2,6 kg	198054-0	277,46	332,95
Messerschutz (★)	457036-4*	5,10	6,12

\* Solange Vorrat reicht

MÄHBALKEN-AUFSATZ EN422MP



Beschreibung	Bestell-Nr.	Preis (€) exkl. MwSt.	Preis (€) inkl. MwSt.
<b>Mähbalken-Aufsatz</b> Schnittlänge: 250 mm Zahnmittenabstand: 30 mm Max. Schnittleistung: 20 mm Winkeleinstellung: -90° bis +90° in 13 Positionen Mähbalken nicht einklappbar Maße (L x B x H): 1.208 x 144 x 89 mm Gewicht: 2,2 kg	1912T0-4	168,29	201,95
Messerschutz (★)	413P96-2*	PaA	PaA

\* Verfügbarkeit auf Anfrage

★ = mitgeliefertes Zubehör



MÄHBALKEN-AUFSATZ EN424MP



Beschreibung	Bestell-Nr.	Preis (€) exkl. MwSt.	Preis (€) inkl. MwSt.
<b>Mähbalken-Aufsatz</b> Schnittbreite: 330 mm Rad-Ø: 130 mm Maße (L x B x H): 820 x 350 x 191 mm Gewicht: 2,3 kg	1913C9-3	194,13	232,95
Messerschutz (★)	413R92-2*	7,00	8,40

\* Verfügbarkeit auf Anfrage

HECKENSCHEREN-AUFSATZ EN401MP



Beschreibung	Bestell-Nr.	Preis (€) exkl. MwSt.	Preis (€) inkl. MwSt.
<b>Heckenscheren-Aufsatz</b> Schnittlänge: 490 mm Zahnmittenabstand: 35 mm Max. Schnittleistung: 22 mm Winkleinstellung: -90° bis +45° in 13 Positionen Messerbalken einklappbar Maße (L x B x H): 1.624 x 108 x 90 mm Gewicht: 2,7 kg	196257-0	284,96	341,95
Messerschutz (★)	028200039A	7,00	8,40

HECKENSCHEREN-AUFSATZ EN402MP



Beschreibung	Bestell-Nr.	Preis (€) exkl. MwSt.	Preis (€) inkl. MwSt.
<b>Heckenscheren-Aufsatz</b> Schnittlänge: 500 mm Zahnmittenabstand: 30 mm Max. Schnittleistung: 20 mm Winkleinstellung: -90° bis +90° in 13 Positionen Messerbalken nicht einklappbar Maße (L x B x H): 1.444 x 144 x 85 mm Gewicht: 2,4 kg	1912T8-8	180,79	216,95
Messerschutz (★)	413R17-6*	5,60	6,72

\* solange der Vorrat reicht

HOCHENTASTER-AUFSATZ EY403MP



Beschreibung	Bestell-Nr.	Preis (€) exkl. MwSt.	Preis (€) inkl. MwSt.
<b>Hochentaster-Aufsatz</b> Schnittlänge: 30 cm Kettenteilung: 3/8" Nutbreite: 1,1 mm Kettenöltank: 160 ml Maße (L x B x H): 1.204 x 88 x 102 mm Gewicht: 2,0 kg	191T38-7	154,96	185,95
Schwert (★)	191G15-1	25,20	30,24
Kette (★)	191H01-8	28,50	34,20
Kettenschutz (★)	419288-5	4,20	5,04

★ = mitgeliefertes Zubehör

GEBLÄSE-AUFSATZ UB400MP



Beschreibung	Bestell-Nr.	Preis (€) exkl. MwSt.	Preis (€) inkl. MwSt.
<b>Gebläse-Aufsatz</b> Luftfördermenge: max. 14,3 m³/min Luftgeschwindigkeit: max. 57,4 m/s Maße (L x B x H): 810 x 175 x 185 mm Gewicht: 1,7 kg	191F65-0	176,63	211,95
Endrohr (★)	459820-3	3,20	ET 3,84
Verjüngungsstück (★)	459821-1	6,90	ET 8,28

GEBLÄSE-AUFSATZ UB402MP



Beschreibung	Bestell-Nr.	Preis (€) exkl. MwSt.	Preis (€) inkl. MwSt.
<b>Gebläse-Aufsatz</b> Luftfördermenge: max. 6,2 m³/min Luftgeschwindigkeit: max. 47,4 m/s Maße (L x B x H): 660-760 x 136 x 139 mm Gewicht: 1,2 kg	1912R8-4	68,29	81,95
Runddüse (★)	413P21-3	4,70	ET 5,64

BODENKULTIVATOR-AUFSATZ KR400MP



Beschreibung	Bestell-Nr.	Preis (€) exkl. MwSt.	Preis (€) inkl. MwSt.
<b>Bodenkultivator-Aufsatz</b> Arbeitsbreite: 160 mm Messer Ø: 232 mm Maße (L x B x H): 965 x 235 x 264 mm Gewicht: 2,9 kg	199180-8	254,96	305,95
Messer (★)	XNR0000435	38,90	46,68
Schutz (★)	XNR0000441	7,40	ET 8,88

PENDELHACKEN-AUFSATZ WA400MP



Beschreibung	Bestell-Nr.	Preis (€) exkl. MwSt.	Preis (€) inkl. MwSt.
<b>Pendelhacken-Aufsatz</b> Mähbreite: 220 mm Maße (L x B x H): 981 x 226 x 196 mm Gewicht: 2,8 kg	1913P8-6	312,46	374,95
Unkrautmesser 220 mm (★)	1913L5-4	43,90	52,68
Unkrautmesser 80 mm (1)	1913L6-2	41,20	49,44
Kultivatorklinge 170 mm (2)	1913L7-0	46,60	55,92

★ = mitgeliefertes Zubehör



**RASENKANTENSCHNEIDER-AUFSATZ EE400MP**



Beschreibung	Bestell-Nr.	Preis (€) exkl. MwSt.	Preis (€) inkl. MwSt.
<b>Rasenkantenschneider-Aufsatz</b> Schneidblatt-Ø: 203 mm Einstellbare Arbeitstiefe Maße (L x B x H): 878 x 131 x 291 mm Gewicht: 2,4 kg	196752-0	180,79	216,95
Schneidblatt (★)	196745-7	14,10	ET 16,92

**SCHNEEFRÄSE-AUFSATZ SN400MP**



Beschreibung	Bestell-Nr.	Preis (€) exkl. MwSt.	Preis (€) inkl. MwSt.
<b>Schneefräse-Aufsatz</b> Arbeitsbreite: 300 mm Max. Wurfweite: 12 m Max. Schneehöhe*: 300mm Maße (L x B x H): 835 x 384 x 333 mm Gewicht: 5,0 kg	SN400MP	201,63	241,95

\* Die Räumtiefe variiert je nach Schneebedingungen.

**KEHRBÜRSTEN-AUFSATZ BR400MP**



Beschreibung	Bestell-Nr.	Preis (€) exkl. MwSt.	Preis (€) inkl. MwSt.
<b>Kehrbürsten-Aufsatz</b> Arbeitsbreite: 600 mm Bürsten-Ø: 250 mm Maße (L x B x H): 1.145 x 600 x 362 mm Gewicht: 6,3 kg	199317-7	441,63	529,95

**SCHAFTVERLÄNGERUNG LE400MP**



Beschreibung	Bestell-Nr.	Preis (€) exkl. MwSt.	Preis (€) inkl. MwSt.
<b>Schaftverlängerung</b> für Heckenscheren- und Hochentaster-Aufsatz Länge: 1 m	191E24-8	68,29	81,95

**TAUCHPUMPEN-AUFSATZ PF400MP**



Beschreibung	Bestell-Nr.	Preis (€) exkl. MwSt.	Preis (€) inkl. MwSt.
<b>Tauchpumpen-Aufsatz</b> Geeignet für Süßwasser Max. Förderhöhe: 13,0 m (UX01G) / 11,5 m (DUX60) / 8,0 m (DUX18) Max. Fördermenge: 135 l/min (UX01G) / 125 l/min (DUX60) / 100 l/min (DUX18) Saugwasserspiegel: ≥ 20 mm Restwasserspiegel: ≥ 10 mm Schlauchanschluss: 25 mm (1") Maße (L x B x H): 570 x 130 x 630 mm Gewicht: 1,0 kg	PF400MP	205,79	246,95



★ = mitgeliefertes Zubehör



## AKKU-REB- UND ASTSCHEREN

Beschreibung	Geeignet für Modelle	Bestell-Nr.	Preis (€) exkl. MwSt.	Preis (€) inkl. MwSt.
Messer oben	UP100D	1911W2-5*	16,30	ET 19,56
Messer unten	UP100D	1911W1-7*	15,20	ET 18,24
Messer oben	DUP180	1913P4-4	17,40	20,88
Messer unten	DUP180	1913P3-6	17,40	20,88
Standardmesser oben	DUP361	197366-8	84,70	101,64
Standardmesser unten	DUP361	197367-6	84,70	101,64
Messer oben für dicke Äste bis 33mm, neue Schneidengeometrie	DUP361/DUP362	199168-8	113,70	136,44
Messer unten für dicke Äste bis 33mm	DUP361/DUP362	199169-6	152,20	182,64
Messer oben für weiche Äste bis 25mm	DUP361	199314-3	124,40	149,28
Messer unten für weiche Äste bis 25mm	DUP361/DUP362	199315-1	144,60	173,52
Holster	DUP180/UP100D	162C23-5	10,50	12,60
Colttasche für Schere	DUP361	161379-5	17,60	21,12
Tasche für Akkus	DUP361	161377-9	43,90	52,68
Ersatzmesser oben	4604DW	A-86670	55,80	66,96
Ersatzmesser unten	4604DW	A-86664	76,20	91,44
Schleifstein	UP100D	1912E4-1	6,00	7,20
Diamantbestäubte Feile	4604DW/DUP361	794530-8	22,40	26,88
Spannungsregler	4604DW	630654-5	362,00	ET 434,40
Armband-Kabelhalter	4604DW	166062-9	18,70	22,44
Verbindungskabel Rebschere - Akku 4600	4604DW	661979-6	175,70	210,84

\* Verfügbarkeit auf Anfrage



Preise sind unverbindlich empfohlene VK-Preise.

## GEBLÄSE

### ROHRE (SOLANGE VORRAT REICHT)

Beschreibung	Geeignet für Modelle	Bestell-Nr.	Preis (€) exkl. MwSt.	Preis (€) inkl. MwSt.
Rohr	BHX2500A/BBX7600	451752-0	10,50	12,60
Endrohr	RBL250/BHX2500	6609512200	15,20	18,24
Rohr Ø 90 (lang)	EB7650TH/EB7660TH/EB5300TH/EB5300WH	197723-0	17,60	21,12
Rohr Ø 90 (kurz)		196912-4	16,40	19,68
Rohr (kurz)	PM7650H/BBX7600	455631-4	16,40	19,68
Adapterrohr 104-72	UB002C	1910M7-9	23,70	28,44

### DÜSEN

Beschreibung	Geeignet für Modelle	Bestell-Nr.	Preis (€) exkl. MwSt.	Preis (€) inkl. MwSt.
Flachdüse	UB0801	GT00000012*	9,80	11,76
	EB7650TH/EB7660TH	454916-5*	11,40	13,68
	PM7651H	455634-8*	15,20	18,24
Runddüse Ø 90-62 mm	EB5300TH/EB5300WH	198034-6*	9,80	11,76
Düsenverlängerung	DUB362	183R02-0	8,00	9,60
Runddüse 80	UB001G	191P97-7	11,40	13,68
Runddüse lang	DUB362/DUB363/UB400MP/UB001C	197888-8**	12,20	14,64
Flachdüse		197889-6**	8,60	10,32
Flachdüse	UB004C	1914H1-0	26,80	32,16
Enddüse	UB004C	1914H0-2	22,40	26,88

\* Solange Vorrat reicht

\*\* Bei Verwendung mit UB400MP ist Adapterrohr 191C15-7 erforderlich

### DÜSEN ZUR MÜCKENBEKÄMPFUNG (SOLANGE VORRAT REICHT)

Beschreibung	Geeignet für Modelle	Bestell-Nr.	Preis (€) exkl. MwSt.	Preis (€) inkl. MwSt.
0,7 mm Durchmesser	PM7651H	196499-6	13,20	15,84
0,5 mm Durchmesser		196616-8	13,20	15,84

### VAKUUM-SET

Beschreibung	Geeignet für Modelle	Bestell-Nr.	Preis (€) exkl. MwSt.	Preis (€) inkl. MwSt.
Vakuum-Set	BHX2500A/BHX2501/RBL250	197235-3*	84,70	101,64
	DUB363	191P37-5	97,60	117,12
Saugrohr	UB0800	GT31103808	49,40	59,28
	UB0801/EB-166	GT00000011	43,90	52,68

\* Solange Vorrat reicht



DACHRINNEN-REINIGUNGSSET



Beschreibung	Geeignet für Modelle	Bestell-Nr.	Preis (€) exkl. MwSt.	Preis (€) inkl. MwSt.
Dachrinnen-Reinigungsset 2,9 m	DUB363, andere mit Adapterrohr	191B03-8	137,20	164,64
Adapterrohr	DUB362	191J13-3	17,60	21,12
	DUB184	191L13-5	8,00	9,60
	UB001G/UB001C	191L96-5	18,70	22,44
	UB400MP	191C15-7	14,10	16,92

AKKU-GEBLÄSE

Beschreibung	Geeignet für Modelle	Bestell-Nr.	Preis (€) exkl. MwSt.	Preis (€) inkl. MwSt.
 Gummidüse 220 mm	DUB182/DUB183/DUB185/DUB186/UB101D	123245-4	5,60	6,72
 Gummidüse 430 mm	DUB185/DUB186/UB101D	123246-2	14,10	16,92
 Bodendüse	DUB182/DUB183/DUB185/DUB186/UB101D	191G09-6	9,80	11,76
 Spitzdüse	DUB182/DUB183/DUB185/DUB186/UB101D mit Gummidüse 220 mm	192236-6	10,50	12,60
 Schlauch-Set mit Rohr und Fugendüse	DUB182/DUB183	196643-5	14,10	16,92
	DUB185/DUB186/UB101D	196643-5	14,10	16,92
 Staubsack	DUB182/DUB183/DUB185/DUB186/UB101D	123241-2	9,20	11,04
 Verbindungsstück	DUB185/DUB186/UB101D bei Verwendung von älterem Zubehör	412574-3	1,60	1,92
 Runddüse	DUB362/DUB363/UB001C	197888-8	12,20	14,64
 Flachdüse	DUB362/DUB363/UB001C	197889-6	8,60	10,32
 Schultergurt	DUB361/DUB362	166094-6	8,00	9,60

\* Solange Vorrat reicht

Preise sind unverbindlich empfohlene VK-Preise.

HOCHDRUCKREINIGER

PISTOLEN



Geeignet für Modelle	Bestell-Nr.	Preis (€) exkl. MwSt.	Preis (€) inkl. MwSt.
DHW080/HW001G/HW1200/HW1300	197842-2	32,20	38,64
HW101	40797*	32,20	38,64
HW102/HW111/HW112	3320152	17,60	21,12
HW110/HW130	40718	55,80	66,96
HW120	41847*	93,30	111,96
HW131	40728*	59,00	70,80
HW132	3640920	38,90	46,68
HW140/HW151	41154	49,40	59,28

\* Solange Vorrat reicht

DÜSE - VARIABEL



Beschreibung	Geeignet für Modelle	Bestell-Nr.	Preis (€) exkl. MwSt.	Preis (€) inkl. MwSt.
Düse - variabler Strahl inkl.Lanze	DHW080/HW001G/HW1200/HW1300	197822-8	19,90	23,88
Düse - Druckregulierbar inkl.Lanze	DHW080/HW001G/HW1200/HW1300	197876-5	36,50	43,80
Düse - variabel inkl. Lanze	HW101	40798*	14,10	16,92
	HW001G	1912Y4-1	32,20	38,64
Düse - variabel	HW102	3640640*	5,60	6,72
	HW110	40796*	26,80	32,16
	HW120	3195*	32,20	38,64
Düse - variabel inkl. Lanze	HW001G	1912Y5-9	46,60	55,92
	HW132	3641150*	15,20	18,24
	HW151	40551*	52,50	63,00

\* Solange Vorrat reicht

ROTORDÜSE / SCHMUTZFRÄSE (SOLANGE VORRAT REICHT)



Beschreibung	Geeignet für Modelle	Bestell-Nr.	Preis (€) exkl. MwSt.	Preis (€) inkl. MwSt.
Schmutzfräse	HW110	40794*	18,70	22,44
	HW131	40867	84,70	101,64
Schmutzfräse - inkl. Lanze	HW140/HW151	41173	119,00	142,80
	DHW080/HW001G/HW1200/HW1300	197824-4	18,70	22,44

\* Solange Vorrat reicht



LANZEN / VERLÄNGERUNGEN / ADAPTER

Beschreibung	Geeignet für Modelle	Bestell-Nr.	Preis (€) exkl. MwSt.	Preis (€) inkl. MwSt.
Drehgelenk	DHW080/HW001G/ HW1200/HW1300	197867-6	32,20	38,64
Adapter für Zubehör von HW112/HW121	DHW080/HW001G/ HW1200/HW1300	197853-7	10,50	12,60
Verlängerungsset 4-tlg. (0,9 / 1,3 / 1,7 m)	DHW080/HW001G/ HW1200/HW1300	197870-7	72,30	86,76
Lanze	HW110/HW130	40720*	23,70	28,44
	HW120	3718*	55,80	66,96
Variolanz	DHW080/ HW1200/HW1300	191U88-8	49,40	59,28
	HW001G	1912Y6-7	38,90	46,68
Verlängerung für Bürsten	Alle Bürsten außer Artikel 40820	40057*	32,20	38,64

\* Solange Vorrat reicht

HOCHDRUCKSCHLÄUCHE

Länge (m)	Geeignet für Modelle	Bestell-Nr.	Preis (€) exkl. MwSt.	Preis (€) inkl. MwSt.
3	HW101	46272*	55,00	ET 66,00
	HW102	3640630*	18,70	22,44
5	DHW080/HW1200	126766-5	28,50	34,20
	HW110	40807*	46,60	55,92
5,5	HW111/HW112	3640660*	68,80	82,56
	HW130	40808*	52,50	63,00
8	HW130	2620551*	43,90	52,68
15	HW131	40809*	240,00	288,00
10	HW140/HW151	3083550*	144,60	173,52
	DHW080/HW001G/ HW1200	123784-4	30,20	36,24

\* Solange Vorrat reicht

HOCHDRUCKSCHLAUCHVERLÄNGERUNGEN (SOLANGE VORRAT REICHT)

Länge (m)	Geeignet für Modelle	Bestell-Nr.	Preis (€) exkl. MwSt.	Preis (€) inkl. MwSt.
15	HW120	40106*	274,30	329,16

\* Ansaugen von Reinigungsmittel nicht mehr möglich

UNTERBODENDÜSEN (SOLANGE VORRAT REICHT)

Geeignet für Modelle	Bestell-Nr.	Preis (€) exkl. MwSt.	Preis (€) inkl. MwSt.
DHW080/HW001G/ HW1200/HW1300	198909-9	55,80	66,96
HW110	40795*	11,40	13,68
HW130	40722	21,00	25,20

\* Solange Vorrat reicht

BÜRSTEN

Beschreibung	Geeignet für Modelle	Bestell-Nr.	Preis (€) exkl. MwSt.	Preis (€) inkl. MwSt.
Waschbürste spitze Form	DHW080/HW001G/ HW1200/HW1300	197828-6	13,20	15,84
Rotorbürste	DHW080/HW001G/ HW1200/HW1300	197831-7	26,80	32,16
Spritzschutz-Bürstenaufsatz für Schmutzfräse	DHW080/HW001G/ HW1200/HW1300	197864-2	32,20	38,64
Bürste	HW102/HW111/HW112/ HW130/HW132/HW140/ HW151	41185*	36,50	43,80

\* Solange Vorrat reicht

DÜSEN FÜR REINIGUNGSMITTEL

Beschreibung	Geeignet für Modelle	Bestell-Nr.	Preis (€) exkl. MwSt.	Preis (€) inkl. MwSt.
Düse mit Reinigungsmittel-tank	DHW080/ HW1200/HW1300	197886-2	30,20	36,24
	HW001G	1912Y2-5	26,80	32,16
	HW101	40800*	16,40	19,68
	HW110/HW130	40810*	22,40	26,88
Düse zum Auftragen von Reinigungsmittel	HW111/HW112/ HW132	3640670*	4,20	5,04

\* Solange Vorrat reicht

**BODENREINIGER (SOLANGE VORRAT REICHT)**



Beschreibung	Geeignet für Modelle	Bestell-Nr.	Preis (€) exkl. MwSt.	Preis (€) inkl. MwSt.
Bodenreiniger	HW102/HW111/ HW112/HW132	41175	108,30	129,96

**ABFLUSSREINIGER**



Länge (m)	Geeignet für Modelle	Bestell-Nr.	Preis (€) exkl. MwSt.	Preis (€) inkl. MwSt.
15	DHW080/HW001G/ HW1200/HW1300	197840-6	62,20	74,64

**ANSCHLUSS SETS / WASSERFILTER**



Schlauchkupplung



Wasserfilter



Selbstansaugschlauch



Beschreibung	Geeignet für Modelle	Bestell-Nr.	Preis (€) exkl. MwSt.	Preis (€) inkl. MwSt.
Schlauchkupplung	Alle HW	40725*	21,00	25,20
Wasseranschluss mit Filter	HW101/HW102/HW110/ HW111/HW112/HW130/ HW131/HW132/HW140/ HW151	3082130	3,50	4,20
Wasseranschluss mit Filter	DHW080/ HW1200/HW1300	197881-2	7,00	8,40
Wasserfilter	HW001G	122F22-7	4,70	5,64
Wasserfilter	HW120	50713*	26,80	32,16
Selbstansaugschlauch	DHW080/ HW1200/HW1300	1910R1-6	36,50	43,80
Selbstansaugschlauch 0,6 m	DHW080/ HW1200/HW1300	1910R2-4	52,50	63,00

\* Solange Vorrat reicht

**REINIGUNGSMITTEL**



Beschreibung	Geeignet für Modelle	Bestell-Nr.	Preis (€) exkl. MwSt.	Preis (€) inkl. MwSt.
Universalreiniger 1 L	Alle HW	40724	26,80	32,16

Preise sind unverbindlich empfohlene VK-Preise.

**ERDBOHRER GEEIGNET FÜR BENZIN- UND AKKU-ERDBOHRER**

**SCHNECKENBOHRER**



Beschreibung	Bohrer Ø (mm)	Bohrerlänge (mm)	Arbeitslänge (mm)	Bestell-Nr.	Preis (€) exkl. MwSt.	Preis (€) inkl. MwSt.
Schneckenbohrer für Benzin-Erdbohrer	100	800	550	P-49161*	175,70	210,84
	150	800	550	P-49183*	175,70	210,84
Schneckenbohrer für Akku-Erdbohrer	50	800	550	E-13611	113,70	136,44
	60	800	550	E-13627	124,40	149,28
	80	800	550	E-13633	137,20	164,64
	100	800	550	E-07294	152,20	182,64
	150	800	550	E-07303	167,20	200,64
	200	800	550	E-07319	192,80	231,36

\* Solange Vorrat reicht

**SCHNEIDBACKEN**



Geeignet für Bohrertyp	Geeignet für Bohrer Ø (mm)	Bestell-Nr.	Preis (€) exkl. MwSt.	Preis (€) inkl. MwSt.
Schneckenbohrer für Benzin-Erdbohrer	80	BB600470*	19,90	23,88
	100	BB600150*	19,90	23,88
	150	BB600170*	19,90	23,88
Schneckenbohrer für Akku-Erdbohrer	50	E-13649**	13,20	15,84
	60	E-13655**	14,10	16,92
	80	E-13661**	15,20	18,24
	100	E-07630**	16,40	19,68
	150	E-07646**	18,70	22,44
	200	E-07652**	19,90	23,88

\* Solange Vorrat reicht

\*\* Set besteht aus 2 Stück Schneidbacken inkl. Befestigungsmaterial



ET – Ersatzteil PaA – Preis auf Anfrage



SCHAFTVERLÄNGERUNG

Geeignet für Bohrertyp	Länge (mm)	Bestell-Nr.	Preis (€) exkl. MwSt.	Preis (€) inkl. MwSt.
Schneckenbohrer für Benzin-Erdbohrer	400	P-49214*	80,40	96,48
Schneckenbohrer für Akku-Erdbohrer	540	E-07325	43,90	52,68

\* Solange Vorrat reicht

ADAPTER UND ZUBEHÖR FÜR AKKU-ERDBOHRER

Beschreibung	Geeignet für	Bestell-Nr.	Preis (€) exkl. MwSt.	Preis (€) inkl. MwSt.
Adapter A	Stihl Schneckenbohrer	327684-2	49,40	59,28
Adapter B	Makita Schneckenbohrer für Benzin-Erdbohrer	327685-0	65,50	78,60
Adapter D	Makita Schneckenbohrer für Akku-Erdbohrer	327687-6	41,20	49,44
Fixierpin	Schneckenbohrer für Akku-Erdbohrer	E-07331	5,10	6,12
Griffset zum Umbau auf Akku-Erdbohrer	Akku-Winkelbohrmaschine DDA460/DA001G	191P11-3	184,30	221,16

ERDBOHRER GEEIGNET FÜR AKKU-BOHRSCRAUBER MIT SEITENGRIF

SCHNECKENBOHRER

Bohrer Ø (mm)	Bohrerlänge (mm)	Arbeitslänge (mm)	Bestell-Nr.	Preis (€) exkl. MwSt.	Preis (€) inkl. MwSt.
30	600	200	D-75415	25,20	30,24
45	600	200	D-75421	26,80	32,16
70	600	200	D-75437	30,20	36,24
100	600	200	D-75443	36,50	43,80

ERDBOHRER GEEIGNET FÜR SCHLAGSCHAUBER

ERDBOHRER 3/4"



Erdbohrer für Makita Schlagschrauber mit 3/4"-Aufnahme zum effizienten, kräfteschonenden und zügigen Bohren von Löchern für Pflanzstangen, Weidezäune, Stützstangen für Jungpflanzen, Bodenproben etc. Benötigt immer 3/4" Buchsenset B-54380.

Bohrer Ø (mm)	Bohrerlänge (mm)	Arbeitslänge (mm)	Bestell-Nr.	Preis (€) exkl. MwSt.	Preis (€) inkl. MwSt.
20	600	530	B-54346*	261,40	313,68
25	600	530	B-54352*	274,30	329,16
30	600	530	B-54368*	299,90	359,88
35	600	530	B-54374*	367,40	440,88
40	600	530	B-57576	454,20	545,04

\* Solange Vorrat reicht

ERDBOHRER ZUBEHÖR



Beschreibung	Bestell-Nr.	Preis (€) exkl. MwSt.	Preis (€) inkl. MwSt.
3/4" Buchsenset inkl. Stifte und O-Ringe	B-54380	52,50	63,00
Stift zu Buchsenset B-54380	B-54396	7,00	8,40
O-Ring zu Buchsenset B-54380	B-54405	1,60	1,92

VERTIKUTIERER

WALZEN



Beschreibung	Geeignet für Modell	Bestell-Nr.	Preis (€) exkl. MwSt.	Preis (€) inkl. MwSt.
Vertikutierwalze mit vertikalen Messern zum klassischen Vertikutieren. Lockert den Boden auf und trägt Moos und Pflanzenreste ab.	UV001G	1913J5-0	58,00	ET 69,60
	UV3200	652024718*	34,00	ET 40,80
	UV3600	652024746	34,00	ET 40,80
Lüfterwalze mit Drahtzinken zum Lüften und schonendem Pflegen des Bodens. Die Zinken entfernen Moos und Pflanzenreste ohne in den Boden einzudringen.	UV001G	1913J7-6	52,00	ET 62,40
	UV3200	652024719	43,40	ET 52,08
	UV3600	652024750	28,10	ET 33,72

\* Solange Vorrat reicht

# RASENMÄHER

## MESSER

Geeignet für Modelle	Besonderer Verwendungszweck	Bestell-Nr.	Preis (€) exkl. MwSt.	Preis (€) inkl. MwSt.
ELM4610/ELM4611/ELM4612/ELM4613		671001461	19,60	ET 23,52
ELM3711		671002549*	12,20	ET 14,64
ELM3710		671014142	9,80	ET 11,76
ELM3311		671002550*	12,20	ET 14,64
ELM3310		671142202	9,10	ET 10,92
PLM5600/PLM5600N/PLM5600N2		671002532	26,50	ET 31,80
PLM5120/PLM5121/PLM5121N2		DA00000944	16,30	ET 19,56
PLM5113N2/PLM5113N/PLM5130N/PLM5102		DA00000973	23,50	ET 28,20
PLM4622N/PLM4627N/PLM4628N/PLM4630N/PLM4631N/PLM4632N/PLM4620/PLM4620N2/PLM4612/PLM4611/PLM4610/PLM4621		671014610	22,00	ET 26,40
PLM4110/PLM4120N		671001433	17,40	ET 20,88
ELM4121		YA00000738	15,20	ET 18,24
ELM4620/ELM4621		YA00000741	18,50	ET 22,20
ELM3320		YA00000745	12,20	ET 14,64
ELM4120		YA00000747	15,20	ET 18,24
DLM330		GB00000042*	9,80	ET 11,76
DLM380/ DLM382		191D41-2	17,40	ET 20,88
DLM431/LM430D		197761-2	13,10	ET 15,72
DLM432		191D43-8	20,80	ET 24,96
DLM460/DLM463		1910N1-8	36,20	ET 43,44
DLM462/DLM465	Sammeln	191D51-9	31,90	ET 38,28
DLM462/DLM465	Mulchen	191Y63-8	26,50	ET 31,80
DLM480/DLM481/LM001G/LM001J/LM003J		191Y97-3	34,00	ET 40,80
DLM532/DLM533/DLM536/DLM537/LM001C		191D52-7	25,00	ET 30,00
DLM539/LM002G/LM002J/LM004J		191V96-5	36,20	ET 43,44
DLM480/DLM481/LM001G/LM001J/LM003J	Mulchen	191Y64-6	28,10	ET 33,72
DLM530/DLM532/DLM533/DLM536/DLM539/LM001C/LM002G/LM004J	Mulchen	191Y65-4	30,00	ET 36,00
DLM530/DLM532/DLM533/DLM536/DLM539/LM001C/LM002G/LM004J	Sammeln	191W87-2	36,20	ET 43,44
LM003G	Mulchen	1913H0-6	14,10	ET 16,92
LM004G	Mulchen	1913H6-4	17,40	ET 20,88

\* Solange Vorrat reicht

## MESSER 4-SCHNEIDIG (SOLANGE VORRAT REICHT)



Beschreibung	Geeignet für Modelle	Bestell-Nr.	Preis (€) exkl. MwSt.	Preis (€) inkl. MwSt.
Messer 4-schneidig 460 mm	DLM462/DLM465	191D49-6	52,00	ET 62,40
Ersatzklingen 4 Stk.	191D49-6	191D47-0	43,40	ET 52,08
Messer 4-schneidig 530 mm	DLM532/DLM533/DLM536/DLM537/LM001C	191D50-1	52,00	ET 62,40
Ersatzklingen 4 Stk.	191D50-1	191D48-8	40,90	ET 49,08

Preise sind unverbindlich empfohlene VK-Preise.

## MULCHKEILE



Geeignet für Modelle	Bestell-Nr.	Preis (€) exkl. MwSt.	Preis (€) inkl. MwSt.
ELM4611/ELM4610/PLM5102/PLM4612/PLM4611/PLM4610/PLM4110	671469001	22,40	26,88
PLM5113N/PLM5130N	671509001	18,70	22,44
PLM4627N/PLM4628N	671326001	17,60	21,12
PLM4621/PLM4622N/PLM4621N/PLM4620/PLM4620N/PLM4620N2	671660001	19,90	23,88
PLM4120N	671450001	12,20	14,64
PLM5115	664140224*	62,20	74,64
DLM330	GB00000067**	8,60	10,32
DLM382/DLM432	191D46-2	18,70	22,44
DLM460/DLM463	671660001	19,90	23,88
DLM462/DLM465	127515-3	19,90	23,88
DLM480/DLM481/LM001J	413946-5*	8,60	10,32
DLM532/DLM536/LM001C	127516-1	15,20	18,24
DLM533/DLM537	127550-1	23,70	28,44
DLM539	413945-7*	7,00	8,40
LM001G/LM003J	413L54-4	9,20	11,04
LM002G/LM004J	413L55-2	7,50	9,00

\* Solange Vorrat reicht

\*\* Verfügbarkeit auf Anfrage



## SEITENAUSWURF-EINSATZ HECKSEITIG

Geeignet für Modelle	Bestell-Nr.	Preis (€) exkl. MwSt.	Preis (€) inkl. MwSt.
LM001G/LM003J	413L56-0	19,90	23,88
LM002G/LM004J	413L57-8	17,60	21,12

## KINDERSICHERUNG

Beschreibung	Geeignet für Modelle	Bestell-Nr.	Preis (€) exkl. MwSt.	Preis (€) inkl. MwSt.
	DLM330	GB00000069	2,90	ET 3,48
Schlüssel für Einschaltsperrung zum Schutz vor unbeabsichtigtem Einschalten	DLM38x/43x/LM381/LM430	643890-4	2,30	ET 2,76
	DLM46x/48x/53x/LM00xx	643535-4	2,60	ET 3,12



ET – Ersatzteil PaA – Preis auf Anfrage



## AKKU-SCHUBKARREN



### TRANSPORTAUFSÄTZE FÜR DCU603/DCU604/DCU605

	Beschreibung	Bestell-Nr.	Preis (€) exkl. MwSt.	Preis (€) inkl. MwSt.
	Mulde Fassungsvolumen: 200 l (Schüttgut) / 100 l (Flüssigkeiten) Benötigt Kippeinheit	191B69-8	1343,10	1611,72
	Rohrrahmen verstellbar Ladefläche (L x B): 1.000–1.140 x 638–1.030 mm Benötigt Kippeinheit	191B67-2	726,20	871,44
	Kippeinheit (händisch) für Transportmulde und Rohrrahmen Bis 90° kippbar	191B63-0	1175,00	1410,00
	Wanne mit flachem Boden und Auslassstutzen Fassungsvolumen: 295 l (Schüttgut) / 250 l (Flüssigkeiten) Nicht kippbar	1911B3-6	1519,80	1823,76

### BEREIFUNG FÜR DCU601/DCU602/DCU603/DCU604/DCU605

	Beschreibung	Einsatzbereich	Ø (mm)	Bestell-Nr.	Preis (€) exkl. MwSt.	Preis (€) inkl. MwSt.
	Vorderrad feinstollig 1 Stk.	Befestigte Untergründe	330	1911K4-7	144,60	173,52
	Vorderrad abriebfest mit niedrigem Profil 1 Stk.	Befestigte Untergründe, auf denen Reifenspuren vermieden werden sollen (z.B. Hallenböden)	330	1911K5-5	144,60	173,52
	Hinterrad abriebfest 1 Stk.	Befestigte Untergründe, auf denen Reifenspuren vermieden werden sollen (z.B. Hallenböden)	210	1911K6-3	97,60	117,12

### ZUBEHÖR FÜR DCU180













	Beschreibung	Bestell-Nr.	Preis (€) exkl. MwSt.	Preis (€) inkl. MwSt.
	Mulde aus Stahl, Fassungsvermögen 90 Liter	199008-0	287,10	344,52
	Rohrrahmen aus Stahl, Länge und Breite verstellbar	199009-8	299,90	359,88
	Kippschutz mit Rädern	191A01-6	192,80	231,36

### AKKU-KEHRMASCHINE VS001G

	Beschreibung	Bestell-Nr.	Preis (€) exkl. MwSt.	Preis (€) inkl. MwSt.
	Multifunktionsadapter, zur Befestigung von Makpacs und Akkurucksäcken	1913F5-2	108,30	129,96
	Fangsack 47l	1913F7-8	175,70	210,84
	Filtereinsatz, HEPA filter	191D12-9	11,30	ET 13,56
	Seitenbürste	1830S6-7	PaA	PaA
	Hauptbürste, Set 2 Stück	1830S5-9	PaA	PaA



## MOTORSPRÜHER / AKKU-SPRÜHER

	Beschreibung	Geeignet für Modelle	Bestell-Nr.	Preis (€) exkl. MwSt.	Preis (€) inkl. MwSt.
	Sprührohr	EVH2000	6909511501	14,10	16,92
		BVF104	6959505801	19,90	23,88
	Rohrhalterung		6909511104	3,50	4,20
	Flachstrahldüse		6958028000	9,80	11,76
	Herbizid Düse	EVH2000 / BVF104 / DUS108 / DUS158	6958011000	9,80	11,76
	Weitwinkel Herbizid Düse		6908031000	10,50	12,60
	Doppeldüse Y-Form		6958029000	12,20	14,64
	Doppelstrahldüse		6949001000	32,20	38,64
	Doppeldüse U-Form		6958018000	15,20	18,24
	Vierfachdüse		6919500000	41,20	49,44
	Düse kompakt	EVH2000 / DUS108 / DUS158	6939025000	130,80	156,96
	Jet Sprühlanze		6939024000	201,40	241,68
	Super Jet Sprühlanze		6939028000	152,20	182,64





## RUCKSACKSPRÜHGERÄT



Beschreibung	Geeignet für Modelle	Bestell-Nr.	Preis (€) exkl. MwSt.	Preis (€) inkl. MwSt.
Streuaufsatz für Blasrohr	PM001G	198249-5	11,40	13,68
Diffusionsabdeckung	PM001G	453506-1	2,00	ET 2,40
Brustgurt	PM001G	196733-4	5,10	6,12
Düse, 22-280 Mikrometer	PM001G	327A93-1	2,90	ET 3,48







Preise sind unverbindlich empfohlene VK-Preise.

## WASSERPUMPEN

	Beschreibung	Geeignet für Modelle	Bestell-Nr.	Preis (€) exkl. MwSt.	Preis (€) inkl. MwSt.
	Druckschlauch 8 m	EPH1000X	K000117864*	274,30	329,16
	Schlauchset (8 m mit Düse)	EW1050HX / EW1060HX	B-10671*	159,60	191,52
	Adapter für Tauchpumpe 24/32 mm	PF0610 / PF0410 / PF0300 / PF1010 / PF0800	609024627	2,30	ET 2,76
	Adapter für Tauchpumpe 55 mm	PF1110	609024693	2,60	ET 3,12
	Auslass-Adapter 24/32mm bzw. 1" Gewinde	PF1100	609024651	2,00	ET 2,40

\* Solange Vorrat reicht

## ÖLE / SCHMIERSTOFFE

	Beschreibung	Bestell-Nr.	Preis (€) exkl. MwSt.	Preis (€) inkl. MwSt.
	4-Takt Motoröl 600 ml HD 30	980508620	7,50	9,00
	2-Takt Öl 1 l 1:50	980008607	13,20	15,84
	2-Takt Öl 1 l 1:50 mit integriertem Messbecher	980008612	21,00	25,20
	BIOTOP Sägekettenöl 1 l	1910U0-9	18,70	22,44
	BIOTOP Sägekettenöl 5 l	1910U1-7	72,30	86,76
	Gatteröl 5 l	1910T9-4	89,00	106,80
	Getriebefett 80 ml für Heckenschneider sowie Anbauteile für DUX18/DUX60/UX01G mit Getriebe	197439-7	12,20	14,64
	Getriebefett 80 ml für Rasentrimmer/Motorsensen und Heckenscheren	199450-5	16,40	19,68
	Mehrzwecköl	1910U9-1	PaA	PaA

ET – Ersatzteil PaA – Preis auf Anfrage



WERKZEUGE

VER-/ ENTNIETGERÄTE (SOLANGE VORRAT REICHT)



Beschreibung	Geeignet für Ketten	Bestell-Nr.	Preis (€) exkl. MwSt.	Preis (€) inkl. MwSt.
Vernietgerät	Alle Ketten	950100411	144,60	173,52
Druckstück für Vernietgrät	3/8" und 0,404"	950100425	12,20	14,64
Durchtreiber für Entnietgerät		950100350	16,40	19,68

MONTAGESCHLÜSSEL



Beschreibung	Geeignet für Modelle	Bestell-Nr.	Preis (€) exkl. MwSt.	Preis (€) inkl. MwSt.
Montageschlüssel TX5 - SW19/SW14	EBH341	XNR0000080	11,40	13,68
Montageschlüssel SW10/SW16	ER2550LH/EN4950H	782233-6	7,00	8,40
Montageschlüssel	ER2600L	DA00000457	1,90	2,28
	DPC6400/DPC7311/DPC7331/EK8100WS/HTS7500	782028A7	4,20	5,04
Schlüssel SW19/SW13	DCS3501/DCS4301/DCS4600S/DCS4610/DCS460/DCS520/DCS5000/DCS5121/DCS5030/DCS6400/DCS6401/DCS7300/DCS7900/DCS9010/EA5000P/EA6100P/EA7900P/EK6101/EK7301WS	782033-4	4,20	5,04
Montageschlüssel SW13/SW16	EA3201S	782026-1	5,10	6,12
Montageschlüssel SW13/SW16	EA3100T/EA3110T	MR00285731*	11,40	13,68
Montageschlüsseln SW21	Alle PLM	671001078	4,20	5,04
Montageschlüssel SW 13/SW16	EK7651H	941719132	6,50	7,80
Schlüssel SW17/SW19	EM3400U	782235-2*	4,20	5,04

\* Solange Vorrat reicht

Symbolfotos

GABELSCHLÜSSEL



Beschreibung	Geeignet für Modelle	Bestell-Nr.	Preis (€) exkl. MwSt.	Preis (€) inkl. MwSt.
Gabelschlüssel SW16	EB7660TH	782239-4	4,70	5,64

WINKELSCHRAUBENDREHER



Beschreibung	Geeignet für Modelle	Bestell-Nr.	Preis (€) exkl. MwSt.	Preis (€) inkl. MwSt.
Winkelschraubendreher Torx	EK8100WS	782025-3	2,30	2,76

WERKZEUGTASCHEN



Beschreibung	Geeignet für Modelle	Bestell-Nr.	Preis (€) exkl. MwSt.	Preis (€) inkl. MwSt.
Werkzeugbeutel	EBH252U/EBH253U/EBH341U/ER2550LH/EN4950H	831304-7*	1,90	2,28
	EA3201S/EA3500S/DCS460/EA4300F/DCS5121/EA5000P/EA6100P/DCS6401/EA7900/DPC6400/DPC7311/DPC7331/HTS7500/EK7651H/EK8100WS	831340-3*	5,60	6,72

\* Solange Vorrat reicht

INNENSECHSKANTSCHLÜSSEL



Beschreibung	Geeignet für Modelle	Bestell-Nr.	Preis (€) exkl. MwSt.	Preis (€) inkl. MwSt.
Innensechskantschlüssel Gr. 5	EBH252U/EBH253U/EBH341R/EM2650UH/EM2651UH	783217-7*	1,60	1,92

\* Solange Vorrat reicht

SCHRAUBENDREHER



Beschreibung	Geeignet für Modelle	Bestell-Nr.	Preis (€) exkl. MwSt.	Preis (€) inkl. MwSt.
Schraubendreher (Vergaser)	EA3201S/DCS7651H/EK8100WS	783012-5	1,60	1,92

WERKZEUGSÄTZE



Beschreibung	Geeignet für Modelle	Bestell-Nr.	Preis (€) exkl. MwSt.	Preis (€) inkl. MwSt.
Werkzeugsatz	DBC260U	6119019001*	13,20	15,84
	DPC6400/DPC7311/DPC7331	957004006	17,60	21,12
	RBL250/RST250	5019001000	7,00	8,40
	BHX2500A/BBX7600/EVH2000	194717-6	7,00	8,40
	EPH1000X	5929002000*	7,00	8,40
	EK7651H	195488-8	12,20	14,64

\* Solange Vorrat reicht

DOSIER-ÖFLASCHEN (LEER)



Beschreibung	Geeignet für Modelle	Bestell-Nr.	Preis (€) exkl. MwSt.	Preis (€) inkl. MwSt.
Ölflasche 100 ml	Alle Modelle	242072-1	6,00	7,20

## ZÜNDKERZEN

Modell	Zündkerze	Modell	Zündkerze	Modell	Zündkerze
BBX7600	B	EA5000P	A	EM4351UH	B
BHX2500A	B	EA5600F	A	EN4950H	D
BHX2501	B	EA6100P	A	EN4951SH	D
DBC4010	A	EA7900P	A	EPH1000X	B
DBC4510	A	EB5300TH	I	ER2550LH	D
DCS230T	B	EB7650TH	B	EVH2000	B
DCS3501	A	EB7660TH	I	EW1050HX	B
DCS4301	A	EBH252U	D	EW1060HX	B
DCS460	A	EBH253U	D	EX2650LH	D
DCS4610	A	EBH341R	B	EY2650H25H	D
DCS500	A	EBH341U	D	HTS7500	C
DCS5000	A	EE2650H	D	PM7651H	B
DCS5030	A	EH6000W	B	RBC2500	F
DCS5121	A	EH6000S	B	RBC3101	F
DCS520	A	EH7500S	B	RST250	F
DCS6400	A	EH7500W	B		
DCS6401	A	EK6101	A		
DCS7300	A	EK7301WS	A		
DCS7900	A	EK7651H	I		
DCS9010	A	EK8100	A		
DPC7331	A	EM2650UH	D		
EA3201S	B	EM2651UH	D		
EA3500S	B	EM4350RH	B		
EA4300F	B	EM4350UH	B		



Zündkerze	Best.-Nr.	Preis (€) exkl. MwSt.	Preis (€) inkl. MwSt.
A	168517-0	3,90	ET 4,68
B	168401-9	6,40	ET 7,68
C	965603014*	6,40	ET 7,68
D	168534-0	5,10	ET 6,12
F	168662-1*	5,10	ET 6,12
I	168652-4	5,10	ET 6,12

\* Solange Vorrat reicht





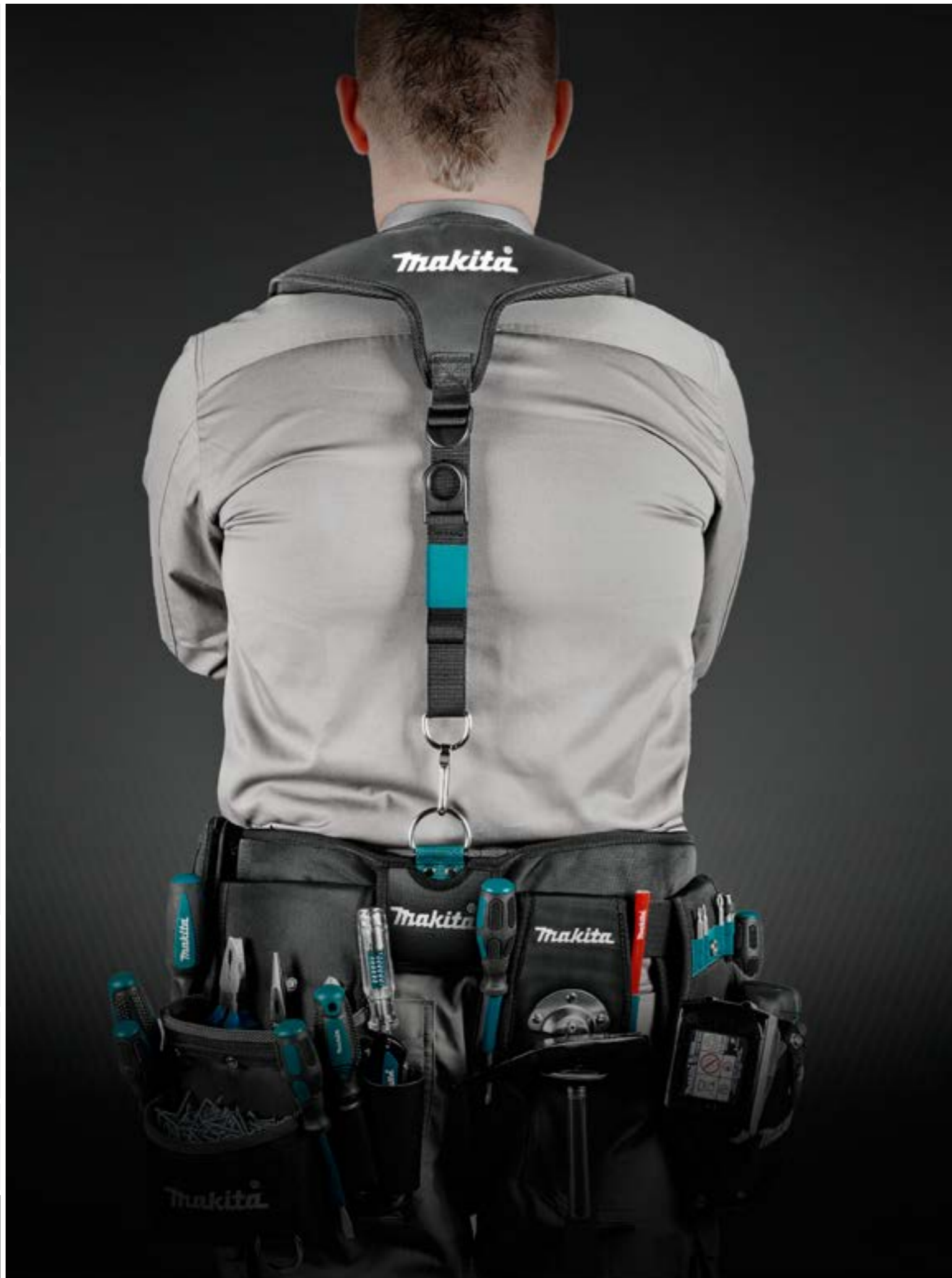









## HANDWERKZEUG

### DURCHSTECKRATSCHEN / NÜSSE

Fein verzahnte Ratsche mit 84 Zähnen, schlanke Kopfform, neigbar in 11 Positionen +/- 90°, Oberfläche Chromnickel beschichtet, Griff mit Gummieinlage für bessere Ergonomie

Beschreibung	Bestell-Nr.	Preis (€) exkl. MwSt.	Preis (€) inkl. MwSt.
 Durchsteckratsche mit verstellbarem Kopf	B-65626*	46,60	55,92
 Durchsteckverlängerung 75 mm	B-65632*	7,50	9,00
 Stecknussadapter 1/4"	B-65844*	7,00	8,40
 Stecknussadapter 3/8"	B-65850*	7,00	8,40
 Durchstecknuss SW 13 mm	B-65676*	3,20	3,84
 Durchstecknuss SW 17 mm	B-65713*	3,80	4,56

\* Solange Vorrat reicht

### RING-GABELSCHLÜSSEL



Die Ring-Gabelschlüssel bieten eine schmale Bauform und ermöglichen beste Arbeitsbedingungen. Das 15° abgewinkelte Ringteil ermöglicht einfaches Arbeiten. Die 12-Punkt-Aufnahme sorgt für zuverlässigen Halt und Festigkeit. Das Werkzeug ist aus legiertem Chrom-Vanadium-Stahl hergestellt und bietet dadurch eine lange Lebensdauer.

Beschreibung	SW	Bestell-Nr.	Preis (€) exkl. MwSt.	Preis (€) inkl. MwSt.
 Ring-Gabelschlüssel-Set 9-tlg.	8, 10, 12, 13, 14, 15, 16, 17, 18 mm	B-65539*	55,80	66,96
 Ring-Gabelschlüssel	8 mm	E-11586	4,70	5,64
	10 mm	E-11592	5,60	6,72
	12 mm	E-11601	6,00	7,20
	13 mm	E-11617	6,50	7,80
	14 mm	E-11623	7,50	9,00
	15 mm	E-11639	8,00	9,60
	16 mm	E-11645	8,60	10,32
	17 mm	E-11651	9,20	11,04
	18 mm	E-11667	9,20	11,04
19 mm	E-11673	9,80	11,76	

\* Solange Vorrat reicht

### RATSCHEN

Robuste Ratschen mit 84 Zähnen. Der Rückholwinkel von nur 4,3° und eine niedrige Kopfhöhe vereinfachen das Arbeiten auf kleinstem Raum. Ein Druck auf den Auslöseknopf ermöglicht den Wechsel der Nüsse.

Beschreibung	Bestell-Nr.	Preis (€) exkl. MwSt.	Preis (€) inkl. MwSt.
 Ratsche 1/4"	E-11558	32,20	38,64
 Ratsche 3/8"	E-11564	41,20	49,44
 Ratsche 1/2"	E-11570	52,50	63,00

### BIT-ADAPTER

Adapter, um 1/4" Sechskant-Bits z.B. mit 1/2" Ratschen verwenden zu können. Nicht für Schlagschrauber geeignet!

Beschreibung	Bestell-Nr.	Preis (€) exkl. MwSt.	Preis (€) inkl. MwSt.
 1/4" Bithalter mit Bajonett für 1/2" Antrieb	P-05941	68,80	82,56



## WERKZEUGSETS

## 34-TLG. RATSCHENSET 1/4" (SOLANGE VORRAT REICHT)



Inhalt	Bestell-Nr.	Preis (€) exkl. MwSt.	Preis (€) inkl. MwSt.
1/4" 84-Zahn Ratsche 1/4" Bit-Adapter 1 x T-Griff je 1 x Verlängerung: 75 mm, 150 mm Sechskant-Nüsse: 4, 4.5, 5, 5.5, 6, 7, 8, 9, 10, 11, 12, 13 mm Sechskant-Langnüsse: 5, 6, 7, 8, 9, 10, 11, 12, 13 mm Torx-Bits: T8, T10, T15, T20, T25, T27, T30, T40x25 mm	B-65567	84,70	101,64

## 34-TLG. RATSCHENSET 1/4" (SOLANGE VORRAT REICHT)



Inhalt	Bestell-Nr.	Preis (€) exkl. MwSt.	Preis (€) inkl. MwSt.
Ringgabelschlüssel 8, 10, 11, 12, 13, 14, 15 mm Innensechskant-Schlüssel-Set 1,5-8 mm 50 Stk. Bits 1/4" 25 mm PH, PZ, SL, HH, T, TH Bithalter magnetisch 60 mm Schraubführungshülse magnetisch 80 mm Steckschlüsseinsätze 1/4": 4, 4.5, 5, 5.5, 6, 7, 8, 9, 10, 11, 12, 13, 14 mm, E4, E5, E6, E7, E8 Steckschlüsseinsätze 3/8": 8, 9, 10, 11, 12, 13, 14, 15, 16, 17, 18, 19, 20, 21 mm, E10, E11, E12, E14, E16, E18 Ratsche 3/8" 72-fach verzahnt Zündkerzenschlüssel 1/2" 16 und 21 mm Verlängerungen, Kardangelenke und Adapter	E-06616	210,00	252,00



## 221-TLG. WERKZEUGSET



Inhalt	Bestell-Nr.	Preis (€) exkl. MwSt.	Preis (€) inkl. MwSt.
90x 25 mm Bit 1/4", 30x 30 mm Bit 5/16", 20x Bitnuss 1/4", 1x Bithalter magnetisch 60 mm 1x Bithalter magnetisch mit Schiebebehülse zur Schraubenstabilisierung 80 mm 1x Bit-Adapter: 1/4" Vierkant auf 1/4" Sechskant 1x Bit-Adapter: 1/2" Vierkant auf 5/16" Sechskant 1x Trockenbaubit PH2 1x Handschraubendreher mit magnetischem Bithalter 1x Handschraubendreher 1/4" Vierkant 11x Ringgabelschlüssel 8-19 mm 1x Innensechskantschlüssel-Satz: 1,5-8 mm 1x Ratsche 1/4", 1x Ratsche 1/2", 1x T-Griff 1/4" 2x Verlängerung 1/4". 2x Verlängerung 1/2" 1x Steckschlüsseladapter 1/2" auf 3/8" 2x Kardangelenke 1/2" und 1/4" 2x Zündkerzenschlüssel 1/2": SW 16/21 mm 13x Stecknuss 1/4": SW 4-14 mm 11x Stecknuss 1/2": SW 15-32 mm 7x Stecknuss 1/2": TE10/TE12/TE14/TE16/TE18/ TE20/TE22/TE24 12x Steckschlüsselbits 1/4": SW 5-13 mm	E-10883	299,90	359,88

## 87-TLG. WERKZEUGSET IM MAKPAC-KOFFER



Inhalt	Bestell-Nr.	Preis (€) exkl. MwSt.	Preis (€) inkl. MwSt.
40x 25 mm Bit 1/4": verschiedene Größen und Formen 7x Stecknuss (lang): 8, 10, 12, 13, 15, 17, 19 9x Stecknuss (kurz): 5, 6, 7, 8, 9, 10, 11, 12, 13 Zündkerzenstecker der Größen: 16, 21 1x 1/4" Bit-Adapter 1x 1/4" Adapter 1x Magnetbithalter 1x Schnellwechselbithalter 1x Adapter 1/2" auf 3/8" 1x 1/2" Ratsche 1x 1/4" und 3/8" Ratsche 1x Rollgabelschlüssel 1x Kombizange 1x Ratschenschraubendreher für Bits Je 1 Gabelringschlüssel der Größe: 10, 12, 13, 14, 17 Schraubendreher: PZ1/PZ2, PH1/PH2, SL1/SL6 1x Vergaserschraubendreher Innensechskantschlüssel-Satz 1.5, 2, 2.5, 3, 4, 5, 5.5, 6, 8 mm	E-11542	261,40	313,68

**INNENSECHSKANTSCHLÜSSEL**

Innensechskantschlüssel im faltbaren Halter mit Gürtelclip, Kugelkopf bis 25° neigbar



Beschreibung	Größe (mm)	Bestell-Nr.	Preis (€) exkl. MwSt.	Preis (€) inkl. MwSt.
Innensechskantschlüsselset mit Kugelkopf 9 tlg.	1,5	B-65894	16,40	19,68
	2			
	2,5			
	3			
	4			
	5			
	6			
	8			
	10			

**GABEL - RING - ROLLGABELSCHLÜSSEL (SOLANGE VORRAT REICHT)**



Beschreibung	Merkmale	Schlüsselweite (mm)	Bestell-Nr.	Preis (€) exkl. MwSt.	Preis (€) inkl. MwSt.
Rollgabelschlüssel 150 mm	robuste Ausführung mit großem Verstellbereich, ergonomische Griffform, Einstellskala metrisch/Zoll	0 - 29	B-65414	19,90	23,88
Rollgabelschlüssel 300 mm		0 - 43	B-65442	38,90	46,68



Rollgabelschlüssel 200 mm mit Durchsteckknarrenfunktion und Nüssen	Rollgabelschlüssel und Durchsteckknarre inkl. 10-tlg. Durchstecknuss-Set. Nüsse mit Spezialgeometrie, geeignet zur Aufnahme von 6-Kant-, 12-Kant-, Außentorx-, Außenvielzahn- und Quadratschraubenköpfen	Rollgabel 0 - 36, Nüsse 10, 11, 12, 13, 14, 15, 16, 17, 18, 19	B-65458	68,80	82,56
--	--	--	---------	-------	-------



Rollgabelschlüssel 250 mm mit Feststellfunktion	Spannbacken mit geriefelter Oberfläche für mehr Halt, Feststellfunktion erhöht die Klemmkraft auf das Doppelte. Einstellskala metrisch/Zoll	0 - 35	B-65470	52,50	63,00
---	---	--------	---------	-------	-------

**SCHRAUBENDREHER**



Schraubendreher mit ergonomischem, rutschsicheren und ölresistenten Handgriff, magnetische Klinge, hohe Torsionssteifigkeit





Beschreibung	Antriebsform	Größe (mm)	Bestell-Nr.	Preis (€) exkl. MwSt.	Preis (€) inkl. MwSt.
Schraubendreher mit durchgehendem Sechskantschaft und Schlagkappe am Griffende	PH	PH1 x 75	B-66064	8,00	9,60
		PH2 x 100	B-66070	9,80	11,76
		PH3 x 150	B-66086	13,20	15,84
	PZ	PZ1 x 75	B-66092	8,00	9,60
		PZ2 x 100	B-66101	9,20	11,04
		PZ3 x 150	B-66117	13,20	15,84
	SL	5,5 x 75	E-04933	8,00	9,60
		6,5 x 150	E-04949	9,20	11,04
		8,0 x 200	E-04955	13,20	15,84
Schraubendreher	TX	T10 x 100	E-13415	4,70	5,64
		T15 x 100	E-13421	4,70	5,64
		T20 x 100	E-13437	4,70	5,64
		T25 x 100	E-13443	5,60	6,72
		T30 x 100	E-13459	5,60	6,72
5-tlg. Schraubendreher-Set	TX	T10 x 100 T15 x 100 T20 x 100 T25 x 100 T30 x 100	E-13530	34,30	41,16
6-tlg. Schraubendreher-Set	PH PZ SL	PH1 x 100 PH2 x 100 PZ1 x 80 PZ2 x 100 SL4,0 x 100 SL5,5 x 100	E-13524	36,50	43,80
6-tlg. Schraubendreher-Set	PH SL	PH1 x 100 PH2 x 100 SL4,0 x 100 SL5,5 x 100 SL6,5 x 100 SL8,0 x 100	E-10506	46,60	55,92
6-tlg. Schraubendreher-Set	PZ SL	PZ1 x 100 PZ2 x 100 SL4,0 x 100 SL5,5 x 100 SL6,5 x 100 SL8,0 x 100	E-10512	46,60	55,92



RATSCHENSCHRAUBENDREHER

Beschreibung	Antriebsform	Größe (mm)	Bestell-Nr.	Preis (€) exkl. MwSt.	Preis (€) inkl. MwSt.
 Ratschen-Schraubendreher mit integriertem Bitmagazin und 8 Bits	PH PZ TX SL	PH1 PH2 PZ1 2x PZ2 TX20 TX30 SL5,5	E-10942	22,40	26,88
 Ratschen-Schraubendreher (12 Stk. im Kartonaufsteller)			E-10942-12	250,70	300,84

MESSER

Beschreibung	Bestell-Nr.	Preis (€) exkl. MwSt.	Preis (€) inkl. MwSt.
 Abbrechklingenmesser mit Depot für 7 Ersatzklingen	D-65713	8,00	9,60
 Ersatzklingen für Teppichklingenmesser und Schnellwechsel-Klappmesser (10 Stk. in Kunststoffbox)	B-65517*	4,20	5,04

\* Solange Vorrat reicht

FUGENSCHLEIFER

Beschreibung	Bestell-Nr.	Preis (€) exkl. MwSt.	Preis (€) inkl. MwSt.
 Fugenschleifer zum Ausschleifen von Fliesenfugen, 50 mm Arbeitslänge, gummierter Griff, mit zwei Wolframcarbidgeklingen für eine Arbeitsbreite von 2 mm (1 Klinge) oder 4 mm (2 Klingen)	D-72914	10,50	12,60

MASSBÄNDER

	3,5 m B-57130
	5,5 m B-57146
	7,5 m B-57152
	10 m B-57168



7,5 m mit Fallsicherung und Gürtelhalterung B-57174

Merkmale (modellabhängig)



Robuste DURACOAT-Beschichtung



Skala auf der Ober- und Unterseite



4-fach vernieteter Gleithaken



Dämpfer reduziert Belastung des Hakens beim Einrollen



Gleithakenschutz verhindert Verbiegen des Hakens



Matte Oberfläche für optimale Ablesbarkeit

Beschreibung	Skala	Länge (m)	Breite (mm)	Knickstabilität (m)	Oberfläche	Bestell-Nr.	Preis (€) exkl. MwSt.	Preis (€) inkl. MwSt.
Profi-Rollmaßband mit Gürtelclip, Gehäuse sturzresistent	mm, beidseitig, Klasse II, CE	3,5	16	1,3	Duracoat beschichtet, blendfrei, matt	B-57130	13,20	15,84
Profi-Rollmaßband mit Gürtelclip, Gehäuse sturzresistent, integrierter Gleithakenschutz, Gleithaken magnetisch, 4-fach vernietet	mm, beidseitig, Klasse II, CE	5,5	25	2,4	Duracoat beschichtet, blendfrei, matt	B-57146	28,50	34,20
Profi-Rollmaßband mit Gürtelclip, Gehäuse sturzresistent, integrierter Gleithakenschutz, Gleithaken magnetisch, 4-fach vernietet	mm, beidseitig, Klasse II, CE	7,5	25	2,4	Duracoat beschichtet, blendfrei, matt	B-57152	34,30	41,16
Profi-Rollmaßband mit Fallsicherung durch Gürtelclip und Spiralkabel	mm, beidseitig, Klasse II, CE	7,5	25	2,4	Duracoat beschichtet, blendfrei, matt	B-57174	59,00	70,80
Profi-Rollmaßband mit Gürtelclip, Gehäuse sturzresistent, integrierter Gleithakenschutz, Gleithaken magnetisch, 4-fach vernietet	mm, beidseitig, Klasse II, CE	10	25	2,2	Silicacoat beschichtet, blendfrei, matt, beschreibbar	B-57168	41,20	49,44

## WERKZEUGTASCHEN UND -HALTER

### DIE MAKITA KOLLEKTION

Wir freuen uns, Ihnen die Makita Werkzeugtaschen- und Werkzeughalter-Serie präsentieren zu können, die in einem modernen Design, voller intelligenter Lösungen und reich an einzigartiger Ausstattung geschaffen wurde.

Alle Produkte können mit anderen Elementen zu Zwei-in-Eins-, Drei-in-Eins- oder sogar All-in-One-Systemen zusammengefügt werden. Das Makita-Sortiment ist die perfekte Wahl, wenn es um die Aufbewahrung und den Transport von Werkzeugen geht.



### TECHNISCHE LÖSUNGEN UND AUSSTATTUNGSMERKMALE (AUSWAHL)



#### Strap-Belt-System

Schnellverschluss-Clips können einfach von der Werkzeugtasche entfernt werden. Der Gurt kann als Schultergurt oder als Werkzeuggürtel genutzt werden. Passt auf nahezu alle Werkzeugtaschen und Werkzeughalter.



#### Tool Loops System

Innovative Kunststoffschiene für Werkzeuge. Die Schiene erlaubt es Anwendern, die Werkzeuge in Schlaufen einzustecken, ohne diese anpassen zu müssen. Hochwertiges Material sorgt für Langlebigkeit und Stabilität der Schiene.



#### Anti-Slip-Solution

Minimiert Rutsch- und Sturzunfälle am Arbeitsplatz. Die hochwertigen Polypropylenbänder haben eine gummiartige Oberfläche, die das Werkzeug an Ort und Stelle hält und zusätzlichen Schutz bietet, um die Lebensdauer Ihrer Produkte zu verlängern.



#### 3L Technology

Die einzigartige 3-Lagen-Kombination aus Polyester und Schaum sorgt für zusätzliche Dämmung und Wasserdichtigkeit. Die sehr leichten Polypropyleneinlagen bestehen aus drei Verbundschichten, die in einer bestimmten Anordnung sicher miteinander verbunden sind.



#### Belt-Loop Holder

Eine Kombination aus einem stabilen Ring und starkem Polyesterband. Diese Gürtelschlaufen lassen sich mit Leichtigkeit an nahezu jedem Gürtel anbringen. Leicht und flexibel kann ein Karabiner angehängt werden und beispielsweise als Werkzeug- oder Schlüsselhalter dienen.



#### Real Leather

Außen glatt mit innen gebürstetem Wildleder. Starkes Leder für eine lange Lebensdauer, jedoch weich und geschmeidig genug für einen dauerhaften Komfort, bei gleichzeitig hervorragender Festigkeit mit zusätzlicher Abriebfestigkeit.



## GÜRTEL UND HOSENTRÄGER

## MAKITA KOLLEKTION



Schnellverschluss-Schulter-/Hüftgurt  
E-05290



Gürtelschleufe 3er Pack  
E-05309



Gürtelschleufe 6er Pack  
E-05315



Schwerlastgürtel mit Einhängeringen  
E-15366



Schnellverschlussgürtel  
E-05337



Schwerlast-Ledergürtel  
E-15693



Ledergürtel schwarz  
E-05359 / E-05365



Ledergürtel braun  
E-05371 / E-05387



Werkzeuggurt-Hosenträger  
E-15372



Hosenträger mit Clips  
E-05402



Beschreibung	Details	Bestell-Nr.	Preis (€) exkl. MwSt.	Preis (€) inkl. MwSt.
Schnellverschluss-Schulter- und Hüftgurt	kann als Tragegurt oder Gürtel verwendet werden	E-05290*	16,40	19,68
Gürtelschleufe 3er Pack	zum individuellen Erweitern der Gürtelfunktion	E-05309	9,80	11,76
Gürtelschleufe 6er Pack	zum individuellen Erweitern der Gürtelfunktion	E-05315	16,40	19,68
Schwerlastgürtel mit Einhängeringen	gepolstert, zu kombinieren mit E-15372	E-15366	68,80	82,56
Schnellverschlussgürtel mit Gürtelschleufe	1.550 mm lang, 50 mm breit	E-05337	25,20	30,24
Schwerlast-Ledergürtel mit Gürtelschleufe	doppelreihiger Dorn, 1.380 mm lang, 48 mm breit	E-15693	43,90	52,68
Ledergürtel schwarz M	1.130 mm lang, 38 mm breit	E-05359	43,90	52,68
Ledergürtel schwarz L	1.330 mm lang, 38 mm breit	E-05365	43,90	52,68
Ledergürtel braun M	1.130 mm lang, 38 mm breit	E-05371	43,90	52,68
Ledergürtel braun L	1.330 mm lang, 38 mm breit	E-05387	43,90	52,68
Werkzeuggurt-Hosenträger gepolstert	mit Smartphonetasche, zu kombinieren mit E-15366	E-15372	59,00	70,80
Hosenträger mit Clips	längenverstellbar, passend für alle Hosen	E-05402	36,50	43,80

\* Solange Vorrat reicht

ET – Ersatzteil PaA – Preis auf Anfrage



GÜRTEL-WERKZEUGHALTER UND HOLSTER

MAKITA KOLLEKTION



Werkzeuggürtel mit 3 Taschen  
E-15229



Schwerlast-Gürteltaschen-Set  
E-15235



Nageltasche mit Hammerhalter  
E-15257



Werkzeugtasche verschließbar  
E-15263



Werkzeughalter  
universal  
E-15279



Werkzeughalter mit Hammerhalter  
E-15285



Schrauberholster  
E-15154



Knickschrauberholster  
E-15160



Schlagschrauberholster  
E-15176



Werkzeugtasche mit Schrauberholster  
E-15182



Hammerhalter mit Einklickfunktion  
E-15291



Hammer- und Axthalter  
E-15300



Werkzeughalter mit Clip  
E-15316



Messer- und Gartenscherehalter  
E-15322



Werkzeugtasche mit 2 Fächern  
E-15198



Werkzeugtasche mit 3 Fächern  
E-15207



Werkzeugtasche universal  
E-15213



Werkzeugtasche Elektriker  
E-15241



Maßbandtasche  
E-15338



Stemmeisenhalter  
E-05284



Beschreibung	Details	Bestell-Nr.	Preis (€) exkl. MwSt.	Preis (€) inkl. MwSt.
Werkzeuggürtel mit 3 Taschen	3 Taschen, 5 Fächer, 30 Halterungen	E-15229	167,20	200,64
Schwerlast-Gürteltaschen-Set	überkomplette Ausstattung für alle Ansprüche	E-15235	210,00	252,00
Schrauberholster L/R	beidseitig verwendbar	E-15154	43,90	52,68
Knickschrauberholster L/R	beidseitig verwendbar	E-15160	18,70	22,44
Schlagschrauberholster L/R	beidseitig verwendbar	E-15176	30,20	36,24
Werkzeugtasche mit Schrauberholster L/R	beidseitig verwendbar	E-15182	84,70	101,64
Werkzeugtasche mit 2 Fächern	H x L x B: 270 x 260 x 145 mm	E-15198	59,00	70,80
Werkzeugtasche mit 3 Fächern	H x L x B: 270 x 320 x 145 mm	E-15207	76,20	91,44
Werkzeugtasche universal mit Hammerhalter	H x L x B: 270 x 290 x 145 mm	E-15213	84,70	101,64
Werkzeugtasche Elektriker	H x L x B: 310 x 250 x 125 mm	E-15241	62,20	74,64

Beschreibung	Details	Bestell-Nr.	Preis (€) exkl. MwSt.	Preis (€) inkl. MwSt.
Nageltasche mit Hammerhalter	H x L x B: 185 x 180 x 105 mm	E-15257	38,90	46,68
Werkzeugtasche verschließbar	für z. B. 2 LXT-Akkus, H x L x B: 185 x 175 x 105 mm	E-15263	38,90	46,68
Werkzeughalter universal	Lage verstellbar	E-15279	38,90	46,68
Werkzeughalter mit Hammerhalter	Lage verstellbar	E-15285	38,90	46,68
Hammerhalter mit Einklickfunktion	beweglich, sichert den Hammer automatisch	E-15291	22,40	26,88
Hammer- und Axthalter	mit beweglicher Ringlasche aus Stahl	E-15300	21,00	25,20
Werkzeughalter mit Clip	nimmt z. B. den Bügelhaken von Schraubern auf	E-15316	15,20	18,24
Messer- und Gartenscherehalter	H x L x B: 200 x 100 x 50 mm	E-15322	19,90	23,88
Maßbandtasche	für Rollmaßbänder von 3 bis 10 m	E-15338	18,70	22,44
Stemmeisenhalter	H x L x B: 270 x 100 x 60 mm	E-05284*	22,40	26,88

\* Solange Vorrat reicht

ET – Ersatzteil PaA – Preis auf Anfrage



KOFFER UND TASCHEN

MAKITA KOLLEKTION



Werkzeugkoffer variabel  
E-15388



Werkzeugkoffer variabel verstärkt  
E-15394



Werkzeugtrolley groß  
E-12712



Werkzeultasche mit Zipdeckel  
E-15469



Laptop- und Technikertasche  
E-15475



Werkzeugrucksack  
E-15481



Werkzeultasche groß  
E-11782



Werkzeultasche offen  
E-15403



Werkzeultasche mit Haube  
E-05446



Rucksack wasserdicht mit Rollverschluss  
E-15528



Seesack wasserdicht mit Rollverschluss  
E-15534



Sporttasche wasserdicht mit Rollverschluss  
E-15540



Werkzeultasche mit weiter Öffnung (34 Liter)  
E-15425



Werkzeultasche mit weiter Öffnung (26 Liter)  
E-15431



Werkzeultasche universal  
E-15447



Werkzeultasche quadratisch  
E-15453



Beschreibung	Details	Bestell-Nr.	Preis (€) exkl. MwSt.	Preis (€) inkl. MwSt.
Werkzeugkoffer variabel	fester Boden, L x B x H: 510 x 300 x 310 mm	E-15388	184,30	221,16
Werkzeugkoffer variabel verstärkt	L x B x H: 505 x 295 x 265 mm	E-15394	175,70	210,84
Werkzeugtrolley groß	L x B x H: 680 x 330 x 330 mm, 53,5 Liter	E-12712	240,00	288,00
Werkzeultasche groß	L x B x H: 670 x 330 x 300 mm, 55 Liter	E-11782	167,20	200,64
Werkzeultasche offen	fester Boden, L x B x H: 490 x 310 x 365 mm	E-15403	124,40	149,28
Werkzeultasche mit Haube	fester Boden, L x B x H: 490 x 310 x 360 mm	E-05446*	152,20	182,64
Werkzeultasche mit weiter Öffnung (34 Liter)	fester Boden, L x B x H: 510 x 295 x 280 mm	E-15425	113,70	136,44
Werkzeultasche mit weiter Öffnung (26 Liter)	L x B x H: 440 x 240 x 250 mm	E-15431	97,60	117,12

\* Solange Vorrat reicht

Preise sind unverbindlich empfohlene VK-Preise.

Beschreibung	Details	Bestell-Nr.	Preis (€) exkl. MwSt.	Preis (€) inkl. MwSt.
Werkzeultasche mit Zipdeckel	L x B x H: 520 x 250 x 270 mm	E-15469	137,20	164,64
Laptop- und Technikertasche	eine Seite Büro, eine Seite Werkzeug	E-15475	240,00	288,00
Werkzeugrucksack	fester Boden, mit übersichtlicher Innenorganisation	E-15481	229,30	275,16
Rucksack wasserdicht mit Rollverschluss	14 L, L x B x H: 330 x 200 x 400 mm	E-15528	124,40	149,28
Seesack wasserdicht mit Rollverschluss	35 L, L x B x H: 320 x 320 x 600 mm	E-15534	102,90	123,48
Sporttasche wasserdicht mit Rollverschluss	37 L, L x B x H: 610 x 300 x 250 mm	E-15540	130,80	156,96
Werkzeultasche universal	Schultergurt auch als Gürtel einsetzbar	E-15447	97,60	117,12
Werkzeultasche quadratisch	multifunktionell, gummierter Boden	E-15453	97,60	117,12

ET – Ersatzteil PaA – Preis auf Anfrage



TRANSPORTLÖSUNGEN UND KOMFORT-AUSSTATTUNG

MAKITA KOLLEKTION



Werkzeug-Rolltasche  
E-15506



Werkzeugeinsatz für Kübel  
E-15497  
(Kübel nicht im Lieferumfang enthalten)



Smartphone-Gürteltasche  
E-15556 / E-12980



Thermoflasche mit Gürteltasche  
E-15562



Kettensägentasche  
E-15512



Führungsschienentasche  
E-05670 / E-05664 / E-10920 / E-10936



Thermobecher mit Gürtelhalter  
E-15578



Arbeitsgilet  
E-15609



Lunchtasche  
E-15584  
(Nur verpackte Lebensmittel transportieren!)



Lunchtasche mit Tragegurt  
E-15590  
(Nur verpackte Lebensmittel transportieren!)



Knieschoner  
E-15615



Knieschoner verstärkt  
E-05658

Beschreibung	Details	Bestell-Nr.	Preis (€) exkl. MwSt.	Preis (€) inkl. MwSt.
Werkzeug-Rolltasche	mit übersichtlicher Innenorganisation	E-15506	52,50	63,00
Werkzeugeinsatz für Kübel	für Baueimer 10-12 Liter, 19 praktische Taschen	E-15497	46,60	55,92
Kettensägentasche	mit Hartbodeneinsatz, L x B x H: 900 x 270 x 260 mm	E-15512	119,00	142,80
Führungsschienentasche 1,0 m	mit Außenfach für Zwingen und Zubehör	E-05670	72,30	86,76
Führungsschienentasche 1,4 / 1,5 m	mit Außenfach für Zwingen und Zubehör	E-05664	80,40	96,48
Führungsschienentasche 1,9 m	mit Außenfach für Zwingen und Zubehör	E-10920	130,80	156,96
Führungsschienentasche 3,0 m	mit Außenfach für Zwingen und Zubehör	E-10936	152,20	182,64
Lunchtasche	isoliert, L x B x H: 330 x 180 x 210 mm	E-15584	49,40	59,28
Lunchtasche mit Tragegurt	isoliert, L x B x H: 330 x 200 x 230 mm	E-15590	80,40	96,48

Beschreibung	Details	Bestell-Nr.	Preis (€) exkl. MwSt.	Preis (€) inkl. MwSt.
Smartphone-Gürteltasche	mit Karabiner, Innenmaße 148 x 78 x 8 mm	E-15556	28,50	34,20
Smartphone-Gürteltasche XL	mit Karabiner, Innenmaße 172 x 93 x 13,5 mm	E-12980	32,20	38,64
Thermoflasche mit Gürteltasche	Edelstahl, Inhalt 0,35 Liter	E-15562	52,50	63,00
Thermobecher mit Gürtelhalter	Edelstahl, Inhalt 0,4 Liter	E-15578	26,80	32,16
Arbeitsgilet	viele Taschen, Schlaufen und Verstellmöglichkeiten	E-15609	108,30	129,96
Knieschoner	gummiertes Textilmaterial	E-15615*	49,40	59,28
Knieschoner verstärkt	mit elastischer Kunststoffauflage	E-05658*	72,30	86,76

\* Solange Vorrat reicht



## ARBEITSAUSRÜSTUNG

### ARBEITSHANDSCHUHE „CUT LEVEL 1“

- Für Touchscreens von z.B. Smartphones und Tablets geeignet
- Nitrilbeschichtung
- Hohe Abriebfestigkeit
- Hohe Beständigkeit gegen Öl und andere Flüssigkeiten
- Hohe Fingerbeweglichkeit
- EN 388 (4121X)



Beschreibung	Spezifikation gem. EN 388	Größe	Bestell-Nr.	Preis (€) exkl. MwSt.	Preis (€) inkl. MwSt.
Arbeitshandschuhe „Cut Level 1“ (1 Paar)	4121X	M/8	P-84682	12,20	14,64
		L/9	P-84698	12,20	14,64
		XL/10	P-84707	12,20	14,64

### ARBEITSHANDSCHUHE „WORK“

- Für Touchscreens von z.B. Smartphones und Tablets geeignet
- Atmungsaktives Material
- Hohe Fingerbeweglichkeit
- EN 388 (2121X)



Beschreibung	Spezifikation gem. EN 388	Größe	Bestell-Nr.	Preis (€) exkl. MwSt.	Preis (€) inkl. MwSt.
Arbeitshandschuhe „Work“ (1 Paar)	2121X	M/8	P-84654	32,20	38,64
		L/9	P-84660	32,20	38,64
		XL/10	P-84676	32,20	38,64

### ARBEITSHANDSCHUHE „CUT LEVEL 7“

- Für Touchscreens von z.B. Smartphones und Tablets geeignet
- Nitrilbeschichtung
- Hohe Schnittfestigkeit
- Hohe Beständigkeit gegen Öl und andere Flüssigkeiten
- Hohe Fingerbeweglichkeit
- EN 388 (4X42F)



Beschreibung	Spezifikation gem. EN 388	Größe	Bestell-Nr.	Preis (€) exkl. MwSt.	Preis (€) inkl. MwSt.
Arbeitshandschuhe „Cut Level 7“ (1 Paar)	4X42F	M/8	P-84713	23,70	28,44
		L/9	P-84729	23,70	28,44
		XL/10	P-84735	23,70	28,44

### ARBEITSHANDSCHUHE „PERFORMANCE“

- Gepolsterte Knöchel
- Hohe Abriebfestigkeit
- Handflächen aus echtem Durahide®-Leder
- EN 388 (3112X)



Beschreibung	Spezifikation gem. EN 388	Größe	Bestell-Nr.	Preis (€) exkl. MwSt.	Preis (€) inkl. MwSt.
Arbeitshandschuhe „Performance“ (1 Paar)	3112X	M/8	P-84595	52,50	63,00
		L/9	P-84604	52,50	63,00
		XL/10	P-84610	52,50	63,00



**ARBEITSHANDSCHUHE „DEMOLITION“**

- Für Touchscreens von z.B. Smartphones und Tablets geeignet
- Schlaggeschützt
- Hohe Abriebfestigkeit
- Hohe Griffsicherheit
- Gepolsterte Handflächen
- EN 388 (2121XP)



Beschreibung	Spezifikation gem. EN 388	Größe	Bestell-Nr.	Preis (€) exkl. MwSt.	Preis (€) inkl. MwSt.
Arbeitshandschuhe „Demolition“ (1 Paar)	2121XP	M/8	P-84464	38,90	46,68
		L/9	P-84470	38,90	46,68
		XL/10	P-84486	38,90	46,68
		XXL/11	P-84492	38,90	46,68

**ARBEITSHANDSCHUHE „ADVANCED IMPACT DEMOLITION“**

- Für Touchscreens von z.B. Smartphones und Tablets geeignet
- Schlaggeschützt
- Hohe Abriebfestigkeit
- Handflächen aus D3O®-Material bieten optimalen Schutz bei Stößen
- EN 388 (2121XP)



Beschreibung	Spezifikation gem. EN 388	Größe	Bestell-Nr.	Preis (€) exkl. MwSt.	Preis (€) inkl. MwSt.
Arbeitshandschuhe „Advanced Impact Demolition“ (1 Paar)	2121XP	M/8	P-84567	62,20	74,64
		L/9	P-84573	62,20	74,64
		XL/10	P-84589	62,20	74,64

**ARBEITSHANDSCHUHE „DRIVER“**

- Hohe Beständigkeit gegen Öl, Wasser und andere Flüssigkeiten
- Echtes Durahide®-Leder
- EN 388 (1132X)



Beschreibung	Spezifikation gem. EN 388	Größe	Bestell-Nr.	Preis (€) exkl. MwSt.	Preis (€) inkl. MwSt.
Arbeitshandschuhe „Driver“ (1 Paar)	1132X	M/8	P-84626	43,90	52,68
		L/9	P-84632	43,90	52,68
		XL/10	P-84648	43,90	52,68

**Für Touchscreens geeignet**

Die meisten Makita Arbeitshandschuhe eignen sich zur Bedienung von Touchscreens. Somit lassen sich beispielsweise Anrufe am Smartphone entgegennehmen oder Tablets bedienen, ohne einen Handschuh ausziehen zu müssen.



# MAKPAC TRANSPORTSYSTEM









## MAKPAC-KOFFER UND WERKZEUGBOXEN

	Beschreibung	Außenmaße H x B x T (mm)	Innenmaße H x B x T (mm)	Bestell-Nr.	Preis (€) exkl. MwSt.	Preis (€) inkl. MwSt.
	MAKPAC Gr. 1	105 x 395 x 295	72 x 377 x 277	821549-5	49,40	59,28
	MAKPAC Gr. 2	157 x 395 x 295	124 x 377 x 277	821550-0	59,00	70,80
	MAKPAC Gr. 3	210 x 395 x 295	176 x 375 x 277	821551-8	62,20	74,64
	MAKPAC Gr. 4	315 x 395 x 295	281 x 360 x 277	821552-6	84,70	101,64
	MAKPAC-Kühlbox Gr. 3 mit Isolierauskleidung, Volumen 11 l	210 x 395 x 295	160 x 345 x 245	198254-2	144,60	173,52
	MAKPAC-Kühlbox Gr. 4 mit Isolierauskleidung, Volumen 18 l	315 x 395 x 295	265 x 345 x 245	198253-4	184,30	221,16
	Werkzeugbox offen (Typ 1) – Höhe 145 mm	210 x 395 x 295		P-83836	97,60	117,12
	Werkzeugbox offen (Typ 2) – Höhe 250 mm	315 x 395 x 295		P-83842	113,70	136,44
	Werkzeugkoffer	210 x 395 x 295		P-84137	159,60	191,52

## MAKPAC-ORGANIZER





- Übersichtliche Aufbewahrungs- und sichere Transportlösung für Kleinteile aller Art
- Entspricht einem MAKPAC-Koffer der Größe 1, kompatibel mit dem gesamten MAKPAC-Transportsystem
- Griff an der Vorderseite und zwei Griffmulden an den Seiten
- Etiketteneinschübe vorne und an den Seiten
- Transparenter Deckel ermöglicht einen Blick auf die Kleinteile im Inneren
- Raster im Boden und an der Deckelinnenseite sichern Boxen und Inhalt
- Griff verriegelt beim Ausklappen automatisch den Deckel



	Beschreibung	Außenmaße H x B x T (mm)	Bestell-Nr.	Preis (€) exkl. MwSt.	Preis (€) inkl. MwSt.
	MAKPAC-Organizer <b>vollbestückt mit 13 Boxen in 5 verschiedenen Größen</b> inkl. Etiketten-Set	105 x 395 x 295	191X80-2	102,90	123,48
	MAKPAC-Organizer <b>ohne Boxen</b> inkl. Etiketten-Set	105 x 395 x 295	191X84-4	80,40	96,48
	Organizer-Einsatz Gr. 1	93 x 50 x 50	191X93-3	2,30	2,76
	Organizer-Einsatz Gr. 2	93 x 100 x 50	191X94-1	2,90	3,48
	Organizer-Einsatz Gr. 3	93 x 100 x 100	191X95-9	3,80	4,56
	Organizer-Einsatz Gr. 4	93 x 150 x 100	191X96-7	4,20	5,04
	Organizer-Einsatz Gr. 5	93 x 150 x 150	191X97-5	4,70	5,64
	Organizer-Einsatz Set je 1 Stk. jeder Größe		191X92-5	17,60	21,12











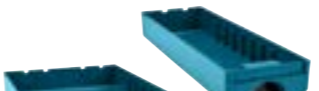

**MAKPAC-KOFFER MIT LADEN „MAKSTOR“**

	Beschreibung	Außenmaße H x B x T (mm)	Bestell-Nr.	Preis (€) exkl. MwSt.	Preis (€) inkl. MwSt.
	MAKSTOR Gr. 3 mit 2 x kleiner Lade, 1 x mittlerer Lade, 1 x großer Lade, Trennwänden und Beschriftungskärtchen	210x395x295	P-84311	274,30	329,16
	MAKSTOR Gr. 3 mit 3 x 4 kleinen Lade, Trennwänden und Beschriftungskärtchen	210x395x295	P-84327	332,10	398,52
	MAKSTOR Gr. 3 mit 3 x 2 mittleren Lade, Trennwänden und Beschriftungskärtchen	210x395x295	P-84333	316,00	379,20
	MAKSTOR Gr. 4 mit 2 x kleiner Lade, 1 x mittlerer Lade, 2 x großer Lade, Trennwänden und Beschriftungskärtchen	315x395x295	P-84349	387,80	465,36

**MAKPAC-INNENAUSSTATTUNG**

	Beschreibung	Bestell-Nr.	Preis (€) exkl. MwSt.	Preis (€) inkl. MwSt.
	Schaumstoffeinlage 40 mm mit Deckelpolster	P-84274	28,50	34,20
	Rasterschaumstoff für individuelle Aufbewahrungslösungen	P-83705	32,20	38,64
	Einsatz mit farblich getrennten Boxen H=71 mm und Deckelpolster	P-83652	52,50	63,00
	Einsatz mit 3 Fächern und 9 Trennstegen	P-83696	23,70	28,44
	Einsatz mit 12 Fächern	P-83674	26,80	32,16
	Einsatz für bis zu 8 Stk. 18 V LXT-Akkus	839742-7	7,90	ET 9,48
	Einsatz für bis zu 12 Stk. 10,8 V / 12 V max CXT-Akkus	839726-5	7,90	ET 9,48
	Wellenschaumstoffmatte für Deckel	198978-0	8,00	9,60
	5 Boxen für Werkzeugkoffer P-84137	P-84171	22,40	26,88

**ERSATZTEILE FÜR MAKPAK UND MAKSTOR**

	Beschreibung	Geeignet für	Bestell-Nr.	Preis (€) exkl. MwSt.	Preis (€) inkl. MwSt.
	Lade klein	MAKSTOR P-84311 / P-84327 / P-84349	P-84361	32,20	38,64
	Lade mittel	MAKSTOR P-84311 / P-84333 / P-84349	P-84377	49,40	59,28
	Lade groß	MAKSTOR P-84311 / P-84349	P-84383	65,50	78,60
	Trennwand klein 10 Stk.	Lade klein P-84361	P-84414	52,50	63,00
	Trennwand mittel 5 Stk.	Lade mittel P-84377	P-84420	43,90	52,68
	Trennwand groß 2 Stk.	Lade groß P-84383	P-84436	36,50	43,80
	Verschlusslasche 1 Stk.	alle MAKPAK-Koffer	453974-8	0,80	ET 0,96
	Lasche klein (vorne) 2 Stk.	alle MAKSTOR	P-84399	7,00	8,40
	Lasche groß (seitlich) 2 Stk.	alle MAKSTOR	P-84408	7,00	8,40
	Scharnierstift für Deckel 1 Stk.	alle MAKPAK-Koffer	453972-2	0,30	ET 0,36
	Beschriftungsset 40 vorgestanzte Kärtchen und 10 transparente Hüllen	alle MAKSTOR	P-84442	9,80	11,76





MAKPAC-TRANSPORTHILFEN

Beschreibung	Bestell-Nr.	Preis (€) exkl. MwSt.	Preis (€) inkl. MwSt.
 <p>Transporttrolley - Traglast max. 125 kg (gerade Fläche) / 60 kg (Treppe)</p>	TR00000001	387,80	465,36
 <p>Transportwagen - Traglast max. 100 kg</p>	P-83886	192,80	231,36
 <p>Schultergurt mit schwarzem Polster</p>	196817-8	7,50	9,00
 <p>Schultergurt mit blauem Polster</p>	161576-3	6,00	7,20
 <p>Transportverbindung mit Trolleygriff für VC2211/VC3210/VC3211</p>	198599-8	84,70	101,64
 <p>Transportverbindung für VC4210</p>	W107418357	46,60	55,92



MAKPAC KOFFER-EINSÄTZE

Modell	MAKPAC Typ	Einsatz Best.-Nr.	Preis (€) exkl. MwSt.	Preis (€) inkl. MwSt.	Modell	MAKPAC Typ	Einsatz Best.-Nr.	Preis (€) exkl. MwSt.	Preis (€) inkl. MwSt.	Modell	MAKPAC Typ	Einsatz Best.-Nr.	Preis (€) exkl. MwSt.	Preis (€) inkl. MwSt.
4329	1	837803-7	7,90	ET 9,48	DDA350	2	838040-6	7,90	ET 9,48	DST110	2	837640-9	7,90	ET 9,48
4350	1	837803-7	7,90	ET 9,48	DDA351	2	838040-6	7,90	ET 9,48	DST220	2	837640-9	7,90	ET 9,48
4351	1	837803-7	7,90	ET 9,48	DDF083	2	837670-0	7,90	ET 9,48	DST221	2	837640-9	7,90	ET 9,48
9403	3	837652-2	7,90	ET 9,48	DDF343	2	837916-4	7,90	ET 9,48	DTD111	2	838312-9	7,90	ET 9,48
9404	3	837653-0	7,90	ET 9,48	DDF446	2	837916-4	7,90	ET 9,48	DTD134	2	837670-0	7,90	ET 9,48
BBO180	2	837809-5	7,90	ET 9,48	DDF448	2	837916-4	7,90	ET 9,48	DTD136	2	837670-0	7,90	ET 9,48
BCS550	3	837628-9	7,90	ET 9,48	DDF453	2	837916-4	7,90	ET 9,48	DTD137	2	837670-0	7,90	ET 9,48
BDA340	2	838040-6	7,90	ET 9,48	DDF456	2	837916-4	7,90	ET 9,48	DTD146	2	837670-0	7,90	ET 9,48
BDA341	2	838040-6	7,90	ET 9,48	DDF458	2	837916-4	7,90	ET 9,48	DTD147	2	837670-0	7,90	ET 9,48
BDA350	2	838040-6	7,90	ET 9,48	DDF459	2	837916-4	7,90	ET 9,48	DTD148	2	837670-0	7,90	ET 9,48
BDA351	2	838040-6	7,90	ET 9,48	DDF470	2	837916-4	7,90	ET 9,48	DTD152	2	837670-0	7,90	ET 9,48
BDF343	2	837916-4	7,90	ET 9,48	DDF480	2	837863-9	7,90	ET 9,48	DTD153	2	837670-0	7,90	ET 9,48
BDF441	2	837916-4	7,90	ET 9,48	DDF481	2	837916-4	7,90	ET 9,48	DTD154	2	837670-0	7,90	ET 9,48
BDF442	2	837916-4	7,90	ET 9,48	DDF482	2	837916-4	7,90	ET 9,48	DTD170	2	837670-0	7,90	ET 9,48
BDF446	2	837916-4	7,90	ET 9,48	DDF483	2	837670-0	7,90	ET 9,48	DTD171	2	837670-0	7,90	ET 9,48
BDF448	2	837916-4	7,90	ET 9,48	DDF484	2	837916-4	7,90	ET 9,48	DTM50	3	837671-8	7,90	ET 9,48
BDF451	2	837916-4	7,90	ET 9,48	DDF485	2	837916-4	7,90	ET 9,48	DTM51	3	837671-8	7,90	ET 9,48
BDF452	2	837916-4	7,90	ET 9,48	DDF486	2	837916-4	7,90	ET 9,48	DTP141	2	837670-0	7,90	ET 9,48
BDF453	2	837916-4	7,90	ET 9,48	DDF487	2	837670-0	7,90	ET 9,48	DTR180	4	835W33-2	7,90	ET 9,48
BDF454	2	837916-4	7,90	ET 9,48	DF001G	3	835F93-2	7,90	ET 9,48	DTS130	2	837670-0	7,90	ET 9,48
BDF456	2	837916-4	7,90	ET 9,48	DF002G	2	835U77-0	7,90	ET 9,48	DTW1001	2	837645-9	7,90	ET 9,48
BDF458	2	837916-4	7,90	ET 9,48	DFN350	2	835B51-4	7,90	ET 9,48	DTW1002	3	837645-9	7,90	ET 9,48
BDF459	2	837916-4	7,90	ET 9,48	DFS451	2	837805-3	7,90	ET 9,48	DTW190	2	837670-0	7,90	ET 9,48
BFS451	2	837805-3	7,90	ET 9,48	DFS452	2	837805-3	7,90	ET 9,48	DTW250	2	837670-0	7,90	ET 9,48
BGA450	3	837632-8	7,90	ET 9,48	DGA450	3	837632-8	7,90	ET 9,48	DTW251	2	837670-0	7,90	ET 9,48
BGA452	3	837632-8	7,90	ET 9,48	DGA452	3	837632-8	7,90	ET 9,48	DTW281	2	837670-0	7,90	ET 9,48
BGD800	2	837806-1	7,90	ET 9,48	DGA504	3	838175-3	7,90	ET 9,48	DTW285	2	837670-0	7,90	ET 9,48
BHP343	2	837916-4	7,90	ET 9,48	DGA506	3	838175-3	7,90	ET 9,48	DTW300	2	835L10-8	7,90	ET 9,48
BHP441	2	837916-4	7,90	ET 9,48	DGA511	3	838175-3	7,90	ET 9,48	DTW450	3	837645-9	7,90	ET 9,48
BHP442	2	837916-4	7,90	ET 9,48	DGA513	3	838175-3	7,90	ET 9,48	DTW700	3	837645-9	7,90	ET 9,48
BHP446	2	837916-4	7,90	ET 9,48	DGA514	3	838175-3	7,90	ET 9,48	DTW701	3	837645-9	7,90	ET 9,48
BHP448	2	837916-4	7,90	ET 9,48	DGA517	3	838175-3	7,90	ET 9,48	DTW800	3	837645-9	7,90	ET 9,48
BHP451	2	837916-4	7,90	ET 9,48	DGA519	3	838175-3	7,90	ET 9,48	DWD181	2	RN32741155	7,90	ET 9,48
BHP452	2	837916-4	7,90	ET 9,48	DGD800	2	837806-1	7,90	ET 9,48	GA005G	4	835E79-0	7,90	ET 9,48
BHP453	2	837916-4	7,90	ET 9,48	DHP343	2	837916-4	7,90	ET 9,48	GA013G	4	835E79-0	7,90	ET 9,48
BHP454	2	837916-4	7,90	ET 9,48	DHP446	2	837916-4	7,90	ET 9,48	GA023G	4	835E79-0	7,90	ET 9,48
BHP458	2	837916-4	7,90	ET 9,48	DHP448	2	837916-4	7,90	ET 9,48	GA026G	4	835E79-0	7,90	ET 9,48
BHP459	2	837916-4	7,90	ET 9,48	DHP453	2	837916-4	7,90	ET 9,48	GA029G	4	835E79-0	7,90	ET 9,48
BHR162	3	838109-6	7,90	ET 9,48	DHP456	2	837916-4	7,90	ET 9,48	GA032G	4	835E79-0	7,90	ET 9,48
BHR202	3	837634-4	7,90	ET 9,48	DHP458	2	837916-4	7,90	ET 9,48	GA050G	2	835X86-7	7,90	ET 9,48
BHR241	3	837641-7	7,90	ET 9,48	DHP459	2	837916-4	7,90	ET 9,48	HP001G	3	835F93-2	7,90	ET 9,48
BHR243	4	837649-1	7,90	ET 9,48	DHP470	2	837916-4	7,90	ET 9,48	HP002G	2	835U77-0	7,90	ET 9,48
BHR261	4	837650-6	7,90	ET 9,48	DHP480	2	837863-9	7,90	ET 9,48	HP2050	1	838039-1	7,90	ET 9,48
BHR262	4	837650-6	7,90	ET 9,48	DHP481	2	837916-4	7,90	ET 9,48	HP2051	1	838039-1	7,90	ET 9,48
BHS630	4	837635-2	7,90	ET 9,48	DHP482	2	837916-4	7,90	ET 9,48	HP2070	1	838039-1	7,90	ET 9,48
BJN161	2	837678-4	7,90	ET 9,48	DHP483	2	837670-0	7,90	ET 9,48	HP2071	1	838039-1	7,90	ET 9,48
BJV140	2	837639-4	7,90	ET 9,48	DHP484	2	837916-4	7,90	ET 9,48	HR001G	4	835C84-5	7,90	ET 9,48
BJV180	2	837639-4	7,90	ET 9,48	DHP485	2	837916-4	7,90	ET 9,48	HR002G	4	835C84-5	7,90	ET 9,48
BKP180	3	837808-7	7,90	ET 9,48	DHP486	2	837916-4	7,90	ET 9,48	HR003G	4	835C84-5	7,90	ET 9,48
BO4900	2	837675-0	7,90	ET 9,48	DHP487	2	837670-0	7,90	ET 9,48	HR101G	4	8356R1-9	7,90	ET 9,48
BO5030	2	837874-4	7,90	ET 9,48	DHR164	3	838109-6	7,90	ET 9,48	HRI140D	2	839245-1	7,90	ET 9,48
BO5031	2	837874-4	7,90	ET 9,48	DHR165	3	838109-6	7,90	ET 9,48	HRI166D	2	839245-1	7,90	ET 9,48
BO5041	2	837874-4	7,90	ET 9,48	DHR171	3	839387-1	7,90	ET 9,48	HRI1841	1	839214-2	PaA	PaA
BO6030	3	837654-8	7,90	ET 9,48	DHR171	3	839387-1	7,90	ET 9,48	HRI1841F	1	839214-2	PaA	PaA
BO6040	3	837655-6*	7,90	ET 9,48	DHR183	4	8356M9-8	7,90	ET 9,48	HR3012	4	835B25-5	7,90	ET 9,48
BO6050	3	838246-6*	7,90	ET 9,48	DHR202	4	837634-4	7,90	ET 9,48	HS004G	4	835K82-7	7,90	ET 9,48
BPJ180	3	837648-3	7,90	ET 9,48	DHR241	3	837641-7	7,90	ET 9,48	HS012G	3	835J2-7	7,90	ET 9,48
BPT350	2	837640-9	7,90	ET 9,48	DHR243	4	837649-1	7,90	ET 9,48	HS6101	4	837807-9	7,90	ET 9,48
BPT351	2	837640-9	7,90	ET 9,48	DHR280	4	839559-8	7,90	ET 9,48	HS6601	3	838314-5	7,90	ET 9,48
BSS500	3	837628-9	7,90	ET 9,48	DHR283	4	839559-8	7,90	ET 9,48	HS7101	4	837807-9	7,90	ET 9,48
BSS501	3	837628-9	7,90	ET 9,48	DHS630	4	837635-2	7,90	ET 9,48	HS7601	4	838108-8	7,90	ET 9,48
BSS610	3	837642-5	7,90	ET 9,48	DHS661	3	839752-4	7,90	ET 9,48	HS7611	4	839500-1	7,90	ET 9,48
BST110	2	837640-9	7,90	ET 9,48	DHS680	3	838182-6	7,90	ET 9,48	JN3201	2	837630-2	PaA	PaA
BST220	2	837640-9	7,90	ET 9,48	DHS710	4	837861-3	14,10	ET 16,92	J53201	2	837630-2	PaA	PaA
BST221	2	837640-9	7,90	ET 9,48	DHS782	4	835C85-3	7,90	ET 9,48	JV001G	3	8355B1-1	7,90	ET 9,48
BTD134	2	837670-0	7,90	ET 9,48	DHS783	4	835C85-3	7,90	ET 9,48	JV0600	1	837803-7	7,90	ET 9,48
BTD136	2	837670-0	7,90	ET 9,48	DJN161	2	837678-4	7,90	ET 9,48	JV101D	1	838563-4	7,90	ET 9,48
BTD146	2	837670-0	7,90	ET 9,48	DJR188	3	839458-4	7,90	ET 9,48	JV102D	1	839186-1	7,90	ET 9,48
BTD147	2	837670-0	7,90	ET 9,48	DJR189	3	8354K5-0	7,90	ET 9,48	JV103D	1	839186-1	7,90	ET 9,48
BTM50	3	837671-8	7,90	ET 9,48	DJS101	2	837636-0	7,90	ET 9,48	PJ7000	3	837661-1	7,90	ET 9,48
BTP140	2	837670-0	7,90	ET 9,48	DJV140	2	837639-4	7,90	ET 9,48	PT354D	1	839166-7	7,90	ET 9,48
BTP141	2	837670-0	7,90	ET 9,48	DJV180	2	837639-4	7,90	ET 9,48	PV301D	1	835K85-1	7,90	ET 9,48
BTS130	2	837670-0	7,90	ET 9,48	DJV181	3	837789-5	7,90	ET 9,48	RP0910	2	837660-3	7,90	ET 9,48
BTW250	2	837670-0	7,90	ET 9,48	DJV182	2	837639-4	7,90	ET 9,48	RP1110	2	837660-3	7,90	ET 9,48
BTW251	2	837670-0	7,90	ET 9,48	DJV184	3	8							



## KOFFER, TASCHEN UND KLEINTEILEBOXEN

### KLEINTEILEBOXEN







	Außenmaße L x B x H (mm)	Bestell-Nr.	Preis (€) exkl. MwSt.	Preis (€) inkl. MwSt.
	150 x 102 x 44	B-62072	9,80	11,76
	183 x 124 x 53	B-62088	12,20	14,64
	Entspricht einem Makita 18 V LXT Akku	B-69917	8,60	10,32

### KOFFER

Beschreibung	Außenmaße L x B x H (mm)	Material	Geeignet für	Bestell-Nr.	Preis (€) exkl. MwSt.	Preis (€) inkl. MwSt.
 Universalkoffer	505 x 295 x 265	Textil/ Kunststoff	universell	P-72730*	144,60	173,52
 Universalkoffer	410 x 260 x 275	Kunststoff	universell	824964-2	130,80	156,96
 Schrauberkoffer schwarz mit großem Kleinteilefach im Deckel	355 x 300 x 120	Kunststoff	18 V Akku-Schrauber	821750-2	49,40	59,28

\* Solange Vorrat reicht

### TASCHEN

Beschreibung	Außenmaße L x B x H (mm)	Material	Geeignet für	Bestell-Nr.	Preis (€) exkl. MwSt.	Preis (€) inkl. MwSt.
 Softbag mit Zubehörfächern und Tragegurt	600 x 210 x 190	Textil	z.B. Akku-Handstaubsauger	199901-8	41,20	49,44
 Softbag mit Zubehörfächern und Tragegurt	495 x 210 x 240	Textil	z.B. CL121D, DCL184	199900-0	41,20	49,44
 Transporttasche soft mit Rollen, Trolleygriff und Tragegurt	700 x 380 x 300	Textil	universell	831279-0	102,90	123,48
 Transporttasche soft mit Tragegurt	580 x 300 x 270	Textil	universell	831278-2	76,20	91,44
 Transporttasche soft	290 x 200 x 185	Textil	z.B. DHR171	832071-7	12,20	14,64
 Gürteltasche		Textil	Kleinteile oder 2 x 18 V Akkus	199297-7	13,20	15,84



821750-2



199901-8



199900-0

TRANSPORTKOFFER NACH MODELL

Modell	Mat.	Best.-Nr.	Preis (€) exkl. MwSt.	Preis (€) inkl. MwSt.
1806B	H	821137-8	159,60	191,52
2107FK	K	824728-4*	102,90	123,48
3901	K	824540-2*	36,50	43,80
4112HS	K	824697-9*	167,20	200,64
4304	K	824809-4	30,20	36,24
4304T	K	824809-4	30,20	36,24
4305	K	824809-4	30,20	36,24
4305T	K	824809-4	30,20	36,24
4326	M	824572-9	30,20	36,24
4327	M	824572-9	30,20	36,24
4329	M	824572-9	30,20	36,24
4331DWD	K	824553-3*	41,20	49,44
4334DWD	K	824553-3*	41,20	49,44
4350CT/FCT	K	824809-4	30,20	36,24
4351CT/FCT	K	824809-4	30,20	36,24
5017RKB	K	193196-5 PaA PaA		
5603R	K	824555-9	152,20	182,64
5604R	K	824555-9	152,20	182,64
5703RK	K	824554-1*	152,20	182,64
5704R	K	824555-9	152,20	182,64
5705RK	K	824554-1*	152,20	182,64
5903R	K	193196-5 PaA PaA		
6016DW	K	824723-4	22,40	26,88
6017D	K	824723-4	22,40	26,88
6018D	K	824723-4	22,40	26,88
6019D	K	824723-4	22,40	26,88
6095D	K	824723-4	22,40	26,88
6096D	K	824723-4	22,40	26,88
6203D	K	824476-5*	30,20	36,24
6204D	K	824852-3	21,00	25,20
6207D	K	183763-4 PaA PaA		
6213D	K	824476-5*	30,20	36,24
6214D	K	824852-3	21,00	25,20
6226D	K	824852-3	21,00	25,20
6227D	K	824852-3	21,00	25,20
6228D	K	824852-3	21,00	25,20
6261D	K	824852-3	21,00	25,20
6271D	K	824852-3	21,00	25,20
6281D	K	824852-3	21,00	25,20
6313D	K	824476-5	30,20	36,24
6314D	K	824852-3	21,00	25,20
6317D	K	183763-4 PaA PaA		
6319D	K	824626-2	59,00	70,80
6327D	K	824852-3	21,00	25,20
6328D	K	824852-3	21,00	25,20
6333D	K	824476-5*	30,20	36,24
6337D	K	183763-4 PaA PaA		
6339D	K	824626-2	59,00	70,80
6347D	K	183763-4 PaA PaA		
6349D	K	824626-2	59,00	70,80
6381D	K	824852-3	21,00	25,20
6390	K	824744-6*	15,20	18,24
6391D	K	824852-3	21,00	25,20
6503D	K	824852-3	21,00	25,20
6831D	K	824551-7*	41,20	49,44
6835D	K	824551-7*	41,20	49,44
6842	K	824808-6	65,50	78,60
6844	K	824808-6	65,50	78,60
6904VH	K	824439-1	32,20	38,64
6906	M	182604-1	201,40	241,68
6908D	K	824852-3	21,00	25,20
6914D	K	824852-3	21,00	25,20
6915D	K	824549-4*	28,50	34,20
6916D	K	824852-3	21,00	25,20
6918D	K	824852-3	21,00	25,20
6934FD	K	824852-3	21,00	25,20
6940D	K	824686-4	59,00	70,80
6951	K	824439-1	32,20	38,64
6960D	K	824852-3	21,00	25,20
8271D	K	824852-3	21,00	25,20
8281D	K	824852-3	21,00	25,20
8391D	K	824581-8	21,00	25,20
8413D	K	824626-2	59,00	70,80
8414D	K	824626-2	59,00	70,80

Modell	Mat.	Best.-Nr.	Preis (€) exkl. MwSt.	Preis (€) inkl. MwSt.
8433D	K	824626-2	59,00	70,80
8434D	K	824626-2	59,00	70,80
8443D	K	824626-2	59,00	70,80
8444D	K	824626-2	59,00	70,80
9554NB	K	824736-5 PaA PaA		
9555NB	K	824736-5 PaA PaA		
9557	M	182875-0	49,40	59,28
9558H/R	M	182875-0	49,40	59,28
AF505	K	HY00000090	38,90	46,68
AF505N	K	HY00000090	38,90	46,68
AN450H	K	824792-5*	49,40	59,28
AN510H	K	824793-3*	65,50	78,60
AN711H	K	824792-5*	49,40	59,28
AN901	K	824545-2*	62,20	74,64
AN911H	K	824792-5*	49,40	59,28
AN935H	K	821624-7*	89,00	106,80
AT638	K	A0905-0361*	14,10	16,92
BCS550	K	141485-2	26,80	32,16
BDA340	K	141358-9	62,20	74,64
BDA341	K	141358-9	62,20	74,64
BDF343	K	158777-2	30,20	36,24
BDF440	K	141205-4	36,50	43,80
BDF441	K	140354-4	55,80	66,96
BDF442	K	158597-4	28,50	34,20
BDF444	K	140354-4	55,80	66,96
BDF446	K	141856-3	28,50	34,20
BDF450	K	141205-4	36,50	43,80
BDF451	K	140354-4	55,80	66,96
BDF452	K	158597-4	28,50	34,20
BDF453	K	158777-2	30,20	36,24
BDF454	K	140354-4	55,80	66,96
BDF456	K	141856-3	28,50	34,20
BDF459	K	158597-4	28,50	34,20
BDF460	K	824567-2*	49,40	59,28
BFR440	K	140392-6*	38,90	46,68
BFR540	K	141352-1	68,80	82,56
BFR550	K	141352-1	68,80	82,56
BFR750	K	141352-1	68,80	82,56
BFS451	K	824978-1	72,30	86,76
BGA450	K	141257-5	30,20	36,24
BGA452	K	141257-5	30,20	36,24
BGD800	K	824975-7	41,20	49,44
BHP343	K	158777-2	30,20	36,24
BHP440	K	141205-4	36,50	43,80
BHP441	K	140354-4	55,80	66,96
BHP442	K	158597-4	28,50	34,20
BHP444	K	140354-4	55,80	66,96
BHP446	K	141856-3	28,50	34,20
BHP450	K	141205-4	36,50	43,80
BHP451	K	140354-4	55,80	66,96
BHP452	K	158597-4	28,50	34,20
BHP453	K	158777-2	30,20	36,24
BHP454	K	140354-4	55,80	66,96
BHP456	K	141856-3	28,50	34,20
BHP459	K	158597-4	28,50	34,20
BHP460	K	824567-2*	49,40	59,28
BHR162	K	141074-3	89,00	106,80
BHR200	K	824690-3	59,00	70,80
BHR202	K	141642-2	34,30	41,16
BHR240	K	141643-0	43,90	52,68
BHR241	K	141643-0	43,90	52,68
BHR243	K	141401-4	49,40	59,28
BHR261	K	142551-8	97,60	117,12
BHR262	K	142551-8	97,60	117,12
BHS630	K	824995-1*	113,70	136,44
BJR181	K	141354-7	38,90	46,68
BJS101	K	141478-9	72,30	86,76
BJS130	K	140392-6*	38,90	46,68
BJV140	K	141486-0*	PaA PaA	
BJV180	K	141486-0*	PaA PaA	
BKP180	K	824982-0*	102,90	123,48
BO4555	K	824806-0 PaA PaA		
BO4557	K	824806-0 PaA PaA		
BO4565	K	824806-0 PaA PaA		

Modell	Mat.	Best.-Nr.	Preis (€) exkl. MwSt.	Preis (€) inkl. MwSt.
BO6040	K	824591-5*	52,50	63,00
BPB180	K	141496-7	175,70	210,84
BPJ180	K	141533-7*	113,70	136,44
BPT350	K	141074-3	89,00	106,80
BPT351	K	141932-3*	108,30	129,96
BSR730	K	153612-9*	89,00	106,80
BSS500	K	141485-2	26,80	32,16
BSS610	K	824757-7	32,20	38,64
BTD130	K	141205-4	36,50	43,80
BTD132	K	141205-4	36,50	43,80
BTD133	K	141205-4	36,50	43,80
BTD134	K	824979-9	46,60	55,92
BTD136	K	824979-9	46,60	55,92
BTD140	K	141205-4	36,50	43,80
BTD146	K	824979-9	46,60	55,92
BTD147	K	824979-9	46,60	55,92
BTL060	K	141493-3	68,80	82,56
BTL061	K	141493-3	68,80	82,56
BTM50	K	141562-0	34,30	41,16
BTP130	K	141205-4	36,50	43,80
BTP140	K	141205-4	36,50	43,80
BTP141	K	824979-9	46,60	55,92
BTS130	K	141205-4	36,50	43,80
BTW251	K	141205-4	36,50	43,80
BTW450	K	141644-8 PaA PaA		
BUC122	K	141494-1	113,70	136,44
BVR450	K	821766-7	46,60	55,92
CG100D	K	821710-4 PaA PaA		
CL121D	T	199900-0	41,20	49,44
CL121D	T	199900-0	41,20	49,44
CP100D	T	198589-1 PaA PaA		
DA001G	K	821847-7 PaA PaA		
DA312D	K	824627-0 PaA PaA		
DA330D	K	821556-8	25,20	30,24
DA391D	K	824627-0 PaA PaA		
DA392D	K	824627-0 PaA PaA		
DA4000LR	K	824646-6*	89,00	106,80
DCG180	K	821568-1	119,00	142,80
DCL184	T	199900-0	41,20	49,44
DDA450	K	821856-6	43,90	52,68
DDA460	K	821737-4	68,80	82,56
DDF343	K	158777-2	30,20	36,24
DDF482	K	141856-3	28,50	34,20
DDF482RFEB	K	141331-9	46,60	55,92
DDF484	K	158597-4	28,50	34,20
DDF485RT	K	821750-2	49,40	59,28
DF030D	K	824842-6	16,40	19,68
DF031D	K	821661-1	18,70	22,44
DF032D	K	821661-1	18,70	22,44
DF330D	K	824842-6	16,40	19,68
DF331D	K	821661-1	18,70	22,44
DF332D	K	821661-1	18,70	22,44
DF333D	K	821661-1	18,70	22,44
DF347D	K	824981-2	25,20	30,24
DF347DWLX1	K	140354-4	55,80	66,96
DF457D	K	824981-2	25,20	30,24
DF457DWLX1	K	140354-4	55,80	66,96
DF488D	K	821844-3 PaA PaA		
DFR550	K	141352-1	68,80	82,56
DFS440	K	821888-3	43,90	52,68
DFS450	K	821888-3	43,90	52,68
DGA700	K	821717-0	72,30	86,76
DGA701	K	821717-0	72,30	86,76
DGA900	K	821717-0	72,30	86,76
DGA901	K	821717-0	72,30	86,76
DGP180	K	821840-1	55,80	66,96
DHP453	K	158777-2	30,20	36,24
DHP482	K	141856-3	28,50	34,20
DHP482RFX1	K	186368-9*	102,90	123,48
DHP484	K	158597-4	28,50	34,20
DHR263	K	142551-8	97,60	117,12
DHR264	K	142551-8	97,60	117,12

Modell	Mat.	Best.-Nr.	Preis (€) exkl. MwSt.	Preis (€) inkl. MwSt.
DHR400	K	821746-3	102,90	123,48
DHS900	K	821797-6	97,60	117,12
DHS900	K	821797-6	97,60	117,12
DJR181	K	141354-7	38,90	46,68
DJR183	K	821586-9	34,30	41,16
DJR186	K	821620-5	38,90	46,68
DJR187	K	821620-5	38,90	46,68



# KOHLEBÜRSTEN NACH MODELL

Modell	Kohlebürsten	Modell	Kohlebürsten	Modell	Kohlebürsten	Modell	Kohlebürsten	Modell	Kohlebürsten	Modell	Kohlebürsten	Modell	Kohlebürsten	Modell	Kohlebürsten
1806B	CB-153	6951	CB-411	BFR540	CB-448	BSS501	CB-430	DP3003	CB-419	GD0801C	CB-318	HR4013C	CB-351	PO5000C	CB-318
1902	CB-411	6953	CB-411	BFR550	CB-448	BSS560	CB-411	DP4001	CB-419	GD0810C	CB-318	HR4501C	CB-175	PO6000C	CB-318
1911B	CB-106	6980FD	CB-434	BFR750	CB-448	BTD130	CB-448	DP4003	CB-419	GD0811C	CB-318	HR4510C	CB-175	PV7000C	CB-303
1923H	CB-132	7104L	CB-153	BFS440	CB-448	BTD134	CB-448	DP4010	CB-419	HB500	EIB106C*	HR4511C	CB-175	PW5000CH	CB-318
2012NB	CB-153	8414D	CB-430	BFS441	CB-448	BTD140	CB-448	DP4011	CB-419	HK0500	CB-113	HR5201C	CB-175	RP0900	CB-106
2107FK	CB-303	8434D	CB-430	BFS450	CB-448	BTD146	CB-448	DP4700	CB-64	HK1820	CB-351	HR5202C	CB-175	RP0910	CB-303
2414EN	CB-203	8444D	CB-430	BFS451	CB-448	BTP130	CB-448	DPB180	CB-430	HK1820L	CB-351	HR5210C	CB-175	RP1110C	CB-303
2414NB	CB-203	9031	CB-411	BFT020FZ	CB-434	BTP140	CB-448	DPJ180	CB-430	HM0810T	CB-105	HR5211C	CB-175	RP1800FX	CB-203
2704	CB-153	9032	CB-411	BFT022FZ	CB-434	BTP141	CB-448	DS4010	CB-411	HM0860C	CB-327	HR5212C	CB-175	RP2300FCX	CB-203
3612	CB-203	9046	CB-419	BFT040FZ	CB-434	BTS130	CB-448	DS4011	CB-411	HM0870C	CB-351	HS0600	CB-153	RT0700C	CB-411
3612C	CB-203	906	CB-64	BFT041FZ	CB-434	BTW200	CB-441	DSC191	CB-448	HM0871C	CB-351	HS6101	CB-174	SA5040C	CB-318
3620	CB-106	9079SF	CB-204	BFT041RZ	CB-434	BTW250	CB-448	DSS500	CB-430	HM1101C	CB-175	HS6601	CB-303	SA7000C	CB-204
3706	CB-64	9207SPB	CB-100	BFT042FZ	CB-434	BTW251	CB-448	DSS610	CB-411	HM1111C	CB-175	HS7101	CB-174	SG1250	CB-318
3707	CB-411	9227CB	CB-303	BFT043FZ	CB-434	BTW450	CB-441	DTD134	CB-448	HM1200	CB-155	HS7601	CB-303	SG1251J	CB-318
3708	CB-411	9237CB	CB-303	BFT044FZ	CB-434	BUB360	CB-430	DTD146	CB-448	HM1200B	CB-155	HS7611	CB-303	SG150	B45872**
3709	CB-411	9403	CB-303	BFT080FZ	CB-434	BUC122	CB-430	DTD152	CB-448	HM1202C	CB-155	HW1200	CB-203	SP6000	CB-303
3710	CB-411	9404	CB-303	BFT082FZ	CB-434	BUC250	CB-442	DTD156	CB-5	HM1203C	CB-175	HW1300	CB-203	SP6000K	CB-303
3901	CB-411	9554/55NB	CB-325	BFT082RZ	CB-434	BUH550	CB-442	DTP141	CB-448	HM1205C	CB-175	JN1601	CB-411	TD0101F	CB-411
4100KB	CB-303	9557/58	CB-325	BFT083FZ	CB-434	CA5000	CB-303	DT5130	CB-448	HM1213C	CB-175	JN3200	CB-100	TM3000C	CB-459
4101RH	CB-303	9562CH/CVH	CB-318	BFT084FZ	CB-434	DA3010F	CB-419	DTW250	CB-448	HM1214C	CB-175	JN3201	CB-303	TM3010C	CB-459
4105KB	CB-100	9562CR	CB-318	BFT122FZ	CB-434	DA3011F	CB-419	DTW251	CB-448	HM1304	CB-204	JR1000FTK	CB-419	TW0200	CB-411
4112HS	CB-204	9562CVH	CB-318	BFT123FZ	CB-434	DA4000LR	CB-303	DTW450	CB-441	HM1304B	CB-204	JR180DWDE	CB-441	TW0350	CB-411
4131	CB-303	9562CVR	CB-318	BFT124FZ	CB-434	DA6301	CB-100	DUB361	CB-430	HM1307C	CB-175	JR3050T	CB-303	TW1000	CB-153
4157KB	CB-153	9564H	CB-325	BFT124RZ	CB-434	DBM080	EE7332022S*	DUC122	CB-430	HM1307CB	CB-175	JR30601T	CB-303	UB1101	CB-303
4326	CB-64	9565C/CV	CB-318	BFT125FZ	CB-434	DBM130	EE7332022S*	DUC252	CB-442	HM1317C	CB-175	JR3060T	CB-303	UB1103	CB-303
4327	CB-64	9565CLR	CB-318	BFT126FZ	CB-434	DBM131	EE7332022S*	DUC302	CB-442	HM1400	CB-155	JR3070CT	CB-303	UB360D	CB-430
4329	CB-64	9565CR	CB-318	BGA450	CB-430	DBM230	EE7332022S*	DVC860L	CB-353	HM1801	CB-204	JS1000	CB-459	UC250D	CB-442
4350	CB-419	9565CVL	CB-318	BGA452	CB-430	DBN500	CB-448	FS2300	CB-419	HM1802	CB-218	JS1600	CB-65	UC3020A	CB-132
4351	CB-419	9565CVR	CB-318	BGD800	CB-430	DCO180	CB-430	FS2700	CB-419	HM1810	CB-204	JS1601	CB-459	UC3030A	CB-153
445X	80050BOX*	9565H	CB-325	BHP440	CB-448	DCS550	CB-430	FS4000	CB-419	HM1812	CB-218	JS1602	CB-459	UC3041A	CB-132
446L	W49625*	9565HZ1	CB-325	BHP441	CB-448	DCS552	CB-430	FS4300	CB-419	HM1620	CB-419	JS1660	CB-65	UC3051A	CB-153
447L	W49625*	9565PCV	CB-318	BHP442	CB-448	DDA340	CB-448	FS6300R	CB-419	HP1621	CB-419	JS1670	CB-65	UC3520A	CB-132
5017RKB	CB-303	9566C/CV	CB-318	BHP444	CB-448	DDA341	CB-448	GA4530	CB-459	HP1630	CB-85	JS3200	CB-100	UC3530A	CB-153
5103R	CB-203	9566CR	CB-318	BHP446	CB-448	DDA350	CB-448	GA4530R	CB-459	HP1631	CB-85	JS3201	CB-303	UC3541A	CB-132
5104S	CB-203	9566CVR	CB-318	BHP448	CB-448	DDA351	CB-448	GA4540	CB-325	HP1640	CB-419	JV0600	CB-64	UC3551A	CB-153
5143R	CB-203	9741	CB-100	BHP450	CB-448	DDF446	CB-448	GA4540C01	CB-325	HP1641	CB-419	KC100	CB-203	UC4020A	CB-132
5603R	CB-303	9903	CB-303	BHP451	CB-448	DDF448	CB-448	GA4540R	CB-325	HP2050	CB-419	KP0800	CB-411	UC4030A	CB-153
5604R	CB-303	9910/11	CB-411	BHP452	CB-448	DDF456	CB-448	GA4541C01	CB-325	HP2051	CB-419	KP0810	CB-132	UC4041A	CB-132
5704R	CB-303	9920	CB-303	BHP454	CB-448	DDF458	CB-448	GA4541R	CB-325	HP2070	CB-419	KP0810C	CB-132	UC4051A	CB-153
5705R	CB-303	9924DB	CB-100	BHP456	CB-448	DDF482	CB-448	GA4541X01	CB-325	HP2071	CB-419	KP312S	CB-203	UC4530A	CB-153
5903R	CB-203	BCS550	CB-430	BHP458	CB-448	DFR440	CB-448	GA5021	CB-303	HR1830	CB-419	LC1230	CB-203	UC4551A	CB-153
6013B	CB-51	BDA340	CB-448	BHR162	CB-430	DFR540	CB-448	GA5030	CB-459	HR1840	CB-459	LF1000	CB-153	UH4260	CB-419
6207D	CB-430	BDA341	CB-448	BHR200	CB-430	DFR550	CB-448	GA5030R	CB-459	HR1841F	CB-459	LH1040	CB-153	UH4261	CB-419
6300-4	CB-51	BDA350	CB-448	BHR202	CB-441	DFR750	CB-448	GA5040	CB-325	HR2010	CB-105	LH1200FL	JM23300083*	UH4570	CB-419
6305	CB-303	BDA351	CB-448	BHR240	CB-430	DFS440	CB-448	GA5040C01	CB-325	HR2230	CB-325	LH1201FL	JM23000123*	UH4860	CB-419
6317D	CB-430	BDF440	CB-448	BHR241	CB-441	DFS450	CB-448	GA5040R	CB-325	HR2300	CB-325	LS0714	CB-303	UH4861	CB-419
6319D	CB-430	BDF441	CB-448	BHR261	CB-442	DFS451	CB-448	GA5041C01	CB-325	HR2432	CB-419	LS0714FL	CB-303	UH5260	CB-419
6337D	CB-430	BDF442	CB-448	BHR262	CB-442	DGA450	CB-430	GA5041R	CB-325	HR2450	CB-419	LS0815FL	JM23500117	UH5261	CB-419
6339D	CB-430	BDF444	CB-448	BHS630	CB-441	DGA452	CB-430	GA5041X01	CB-325	HR2460	CB-325	LS0816F	JM00000566	UH550D	CB-442
6347D	CB-430	BDF446	CB-448	BJN161	CB-430	DGD800	CB-430	GA6021	CB-303	HR2470	CB-325	LS1013	CB-153	UH5550	957800410*
6349D	CB-430	BDF448	CB-448	BJR181	CB-411	DHP446	CB-448	GA6040C01	CB-325	HR2600	CB-325	LS1013L	CB-153	UH5570	CB-419
6408	CB-419	BDF450	CB-448	BJS101	CB-430	DHP448	CB-448	GA7010C	CB-204	HR2610	CB-325	LS1016	CB-153	UH5580	CB-419
6412	CB-64	BDF451	CB-448	BJS130	CB-448	DHP456	CB-448	GA7020	CB-204	HR2611	CB-325	LS1016L	CB-153	UH6350	957800410*
6413	CB-64	BDF452	CB-448	BJV140	CB-430	DHP458	CB-448	GA7030	CB-204	HR2630	CB-325	LS1018L	JM23000123*	UH6570	CB-419
6501	CB-70	BDF454	CB-448	BJV180	CB-430	DHP482	CB-448	GA7040	CB-204	HR2630T	CB-325	LS1019	CB-153	UH6580	CB-419
6501X	CB-70	BDF456	CB-448	BKP180	CB-441	DHR162	CB-430	GA7060R	CB-204	HR2631F	CB-325	LS1019L	CB-153	UH7580	CB-419
6510LVR	CB-64	BDF458	CB-448	BLS713	CB-441	DHR164	CB-430	GA7061R	CB-204	HR2631FT	CB-325	LS1040	CB-153	UR3500	YA00001194*
6821	CB-419	BFL060FZ	CB-434	BO3700	CB-64	DHR165	CB-430	GA7062R	CB-218	HR2641	CB-325	LS1214	CB-153	UR3501	YA00001194*
6822	CB-415	BFL061FZ	CB-434	BO3710	CB-64	DHR202	CB-441	GA7063R	CB-218	HR2650	CB-325	LS1214L	CB-153	UT120	EE7132A22S*
6823	CB-419	BFL080FZ	CB-434	BO3711	CB-64	DHR241	CB-441	GA9010	CB-204	HR2651T	CB-325	LS1216	CB-153	UT1200	EE80700032
6824	CB-419	BFL081FZ	CB-434	BO4555	CB-419	DHR263	CB-442	GA9020	CB-204	HR2652	CB-325	LS1216L	CB-153	UT1305	CB-303
6825R	CB-419	BFL082FZ	CB-434	BO4556	CB-419	DHR264	CB-442	GA9030	CB-204	HR2653T	CB-325	LS1219L	CB-153	UT1400	EE7132A22S*
6826	CB-419	BFL120FZ	CB-434	BO4557	CB-419	DHS630	CB-441	GA9040	CB-204	HR2800	CB-325	LS1440	CB-154	UT1401	EE7132A22S*
6827	CB-419	BFL122FZ	CB-434	BO4565	CB-419	DHS710	CB-442	GA9050	CB-204	HR2810	CB-203	UT1600	EE7332022S*		
6842	CB-411	BFL200FZ	CB-434	BO4900V	CB-419	DJN161	CB-430	GA9060	CB-218	HR2811F	CB-325	UT2204	CB-303		
6844	CB-411	BFL201FZ	CB-434	BO5021	CB-64	DJR181	CB-411	GA9060R	CB-218	HR2811FT	CB-325	VC2211	CB-173		
6904VH	CB-415	BFL201RZ	CB-434	BO5030	CB-419	DJR186	CB-411	GA9061	CB-218	HR3200C	CB-351	VC3210	CB-173		
6905B	CB-65	BFL202FZ	CB-434	BO5031	CB-419	DJS101	CB-430	GA9061R	CB-218	HR3210C	CB-351	VC3211	CB-173		
6905H	CB-415	BFL300FZ	CB-434	BO5041	CB-64	DJS130	CB-448	GA9062R	CB-218	HR3210FCT	CB-351	N5900B	CB-153		
6906	CB-100	BFL301FZ	CB-434	BO6030	CB-419	DJV140	CB-430	GA9063R	CB-218	HR3540C	CB-351	PC1100	CB-100		
6916FD	CB-434	BFL301RZ	CB-434	BO6040	CB-318	DJV180	CB-430	GD0600	CB-325	HR3541FC	CB-351	PC5000C	CB-253		
6918FD	CB-434	BFL400FZ	CB-434	BO6050	CB-325	DKP180	CB-441	GD0601	CB-325	HR4001C	CB-351	PC5001C	CB-253		
6934FD	CB-434	BFL402FZ	CB-434	BPB180	CB-430	DLS713	CB-441	GD0602	CB-325	HR4002	CB-351	PC5010C	CB-318		
6935FD	CB-434	BFL402RZ	CB-434	BPJ180	CB-430	DP2010	CB-419	GD0603	CB-64	HR4003C	CB-351	PC5050C	CB-318		



## KOHLEBÜRSTEN

Kohlebürste	Länge (mm)	Breite A(mm)	Breite B(mm)	Bestell-Nr.	Preis (€) exkl. MwSt.	Preis (€) inkl. MwSt.
CB-51	11,8	8	5	181021-2*	5,90	ET 7,08
CB-55	11,7	8	5	181026-2*	5,90	ET 7,08
CB-64	10,8	8	5	191627-8*	5,90	ET 7,08
CB-65	11,7	8	5	191628-6*	5,90	ET 7,08
CB-70	10,8	8	5	191914-5	5,90	ET 7,08
CB-100	14,8	10	6	194974-6	5,90	ET 7,08
CB-105	15,3	9,9	5,9	181038-5	6,40	ET 7,68
CB-106	14,8	10	6	194976-2	5,90	ET 7,08
CB-113	14,8	9,9	6	191904-8*	6,40	ET 7,68
CB-132	14,7	10	6	191972-1*	5,90	ET 7,08
CB-152 wird ersetzt durch CB-153						
CB-153	17,8	13,4	6,5	194985-1	5,90	ET 7,08
CB-154	17,8	13,4	6,5	181047-4	5,90	ET 7,08
CB-155	17,8	13,4	6,5	181048-2*	6,40	ET 7,68
CB-173	k.A.	k.A.	k.A.	195483-8*	5,90	ET 7,08
CB-174	17,8	13,4	6,5	196018-8	5,90	ET 7,08
CB-175	k.A.	k.A.	k.A.	195845-0	5,90	ET 7,08
CB-203	15,8	17,9	6,9	194991-6	5,90	ET 7,08
CB-204	16,2	17,9	7	194992-4	3,90	ET 4,68
CB-218	23,7	17,9	6,9	197129-2	5,90	ET 7,08
CB-251 wird ersetzt durch CB-253						
CB-253	16,8	10,9	6,9	194547-5*	5,90	ET 7,08
CB-303	17,8	10,9	5	191963-2*	5,90	ET 7,08
CB-318	15,7	10,9	5	191978-9	6,40	ET 7,68
CB-325	15,8	11	4,9	194074-2	5,90	ET 7,08
CB-327	16,8	11	4,9	194285-9*	6,40	ET 7,68
CB-351	25,3	10,9	6,5	197245-0*	6,40	ET 7,68
CB-353	k.A.	k.A.	k.A.	197208-6*	25,00	ET 30,00
CB-411	11,7	8,9	6	195010-1	5,90	ET 7,08
CB-414	11,6	5,7	3,7	191949-6*	5,90	ET 7,08
CB-415	8,7	8,9	6	191950-1*	5,90	ET 7,08
CB-417	9,4	8,9	6	195014-3	5,90	ET 7,08
CB-419	11,3	9	6	195015-1	5,90	ET 7,08
CB-424	8,7	5,3	4,8	191966-6*	5,90	ET 7,08
CB-430	9,7	7,2	6,9	191971-3	5,90	ET 7,08
CB-434	11,8	5,8	4,9	195020-8	16,30	ET 19,56
CB-440 wird ersetzt durch CB-448						
CB-441	10,8	10,8	6,9	195022-4	5,90	ET 7,08
CB-442	10,8	10,7	6,9	195023-2	5,90	ET 7,08
CB-448	13,3	9,9	3	196855-0	5,90	ET 7,08
CB-459	12,8	8,9	6	195026-6	17,40	ET 20,88
80050BOX	k.A.	k.A.	k.A.	80050BOX*	10,50	ET 12,60
B45872 (nur 1 Stk.)	20	9,9	6,2	B45872	5,90	ET 7,08
EE7132A22S	17,9	9,9	6,2	EE7132A22S	15,20	ET 18,24
EE7332022S	20	15,9	6,2	EE7332022S	5,90	ET 7,08
EE7701822S	17,3	13,4	6,5	EE7701822S	15,20	ET 18,24
EIB106C	32	10,9	6,3	EIB106C*	23,50	ET 28,20
JM00000566	k.A.	k.A.	k.A.	JM00000566	2,00	ET 2,40
JM23000123	k.A.	k.A.	k.A.	JM23000123	5,90	ET 7,08
JM23500117	k.A.	k.A.	k.A.	JM23500117	5,90	ET 7,08
W49625	k.A.	k.A.	k.A.	W49625	36,20	ET 43,44
YA00000504	k.A.	k.A.	k.A.	YA00001194	PaA	PaA

\* solange Vorrat reicht

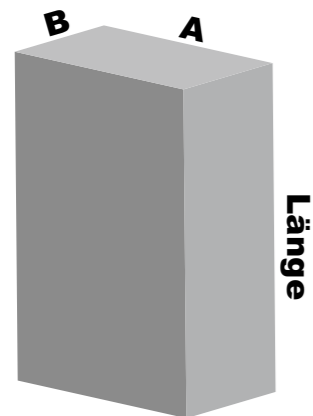
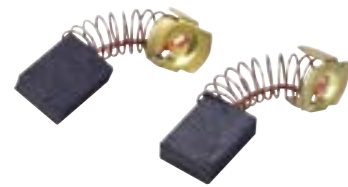





## ZUBEHÖRMODULE

Um die Planung von Regalflächen im Fachhandel zu erleichtern, bietet Makita vordefinierte Zubehörmodule an. Jedes Modul hat fixe Maße und ist mit einer praxisgerecht abgestimmten Auswahl an Zubehörartikeln bestückt. Dadurch können Regale mit minimalem Aufwand und unter optimaler Nutzung der zur Verfügung stehenden Fläche geplant und ausgestattet werden.

Weiters bieten Zubehörmodule Gewerbe- und Industriekunden die Möglichkeit, gemeinsam mit ihrem Fachhändler die Übersicht über Verbrauchsmaterial wie beispielsweise Bohrer oder Sägeblätter zu behalten und zeitgerecht zu erkennen, ob Nachbestellungen anstehen.

Die Zubehörmodule sind auf Lochwand-Regalsysteme mit einer Breite von 1 m bzw. 1,25 m ausgelegt.

**Für nähere Informationen und eine Gesamtaufstellung der Zubehörmodule wenden Sie sich bitte an Ihren zuständigen Makita Außendienstmitarbeiter.**



## BESTÜCKUNGSBEISPIELE



Komplettregal Bohrtechnik  
(Bohrer Metall/Holz, Bohrersets, Lochsägen)



Modulbeispiel Schraubtechnik 99 x 49 cm (Bitsets schlagfest)



Modulbeispiel Bohrtechnik 99 x 24 cm (Lochsägen)

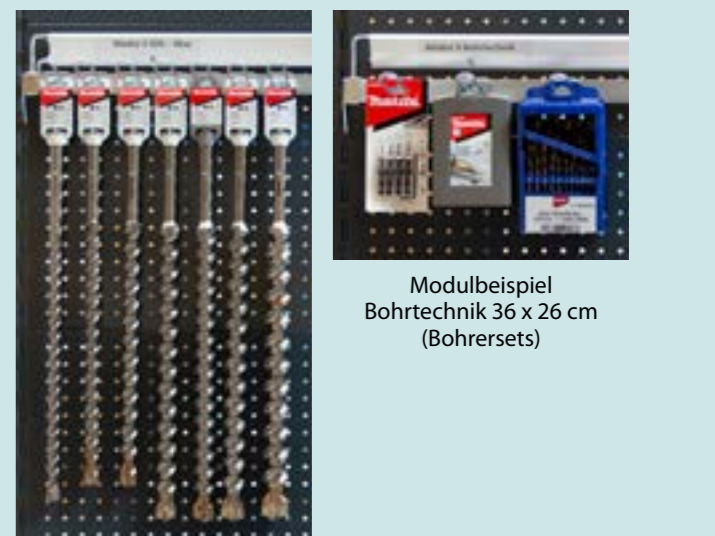

Modulbeispiel  
Bohrtechnik 36 x 26 cm  
(Bohrersets)

Modulbeispiel  
SDS-MAX 40 x 71 cm







# Allgemeine Verkaufs- und Lieferbedingungen

der Makita Werkzeug Gesellschaft m.b.H., Airportstraße 4, 2401 Fischamend

Tel: +43 (0) 2232 / 777 00 | Mail: [verkauf@makita.at](mailto:verkauf@makita.at)

## 1. Geltungsbereich

- Diese Allgemeinen Verkaufs- und Lieferbedingungen der Makita Werkzeug Ges.m.b.H. (AVLB) gelten für alle mit uns abgeschlossenen Kauf- und Lieferverträge und werden vom Kunden durch die Bestellung bei uns akzeptiert. Im Falle des Barverkaufs in unserer Niederlassung, werden diese AVLB durch das Angebot auf Abschluss eines Kaufvertrages akzeptiert.
- Diese AVLB gelten für den gesamten Geschäftsverkehr mit dem Kunden, auch wenn sie bei späteren Verträgen nicht ausdrücklich erwähnt werden.
- Will der Kunde nicht zu den AVLB kontrahieren, hat er vor Vertragsabschluss ausdrücklich und schriftlich zu widersprechen.
- Abweichende Regelungen, insbesondere die (teilweise) Anwendung der AVLB des Kunden oder der (teilweise) Ausschluss unserer AVLB, kommen ausschließlich dann zur Anwendung, wenn wir ihnen schriftlich zugestimmt haben. Dies gilt nicht für Verträge mit Verbrauchern.
- Mündliche Nebenabreden sind unwirksam, sofern der Kunde nicht Verbraucher iSd § 1 KSchG (in der Folge kurz "Verbraucher") ist.

## 2. Bestellung

- Jede Bestellung des Kunden hat auf unserem Bestellformular zu den Produktpreisen laut unserer jeweils aktuellen Preisliste zu erfolgen und wird von uns durch schriftliche Bestellbestätigung oder Ausführung der Bestellung, unter Zugrundelegung dieser AVLB, angenommen.
- Hievon abweichende Vereinbarungen bedürfen einer ausdrücklichen und schriftlichen Zustimmung unsererseits.
- Zu abweichenden Vereinbarungen hinsichtlich des Kaufpreises vgl. Punkt 3.
- Konstruktions- oder Formänderungen der Ware, die auf eine Verbesserung der Technik oder auf Änderungen von gesetzlichen Auflagen zurückzuführen sind, bleiben während der Lieferzeit vorbehalten, sofern der Liefergegenstand nicht erheblich geändert wird und die Änderungen für den Besteller zumutbar sind.
- Verträge mit Verbrauchern werden ausschließlich im Rahmen des Barverkaufs in unserer Niederlassung abgeschlossen. Die Bestimmungen der Punkte 2.1. bis 2.4. sind diesfalls nicht anwendbar.

## 3. Kaufpreis

- Kaufpreis ist der in unserer jeweils aktuellen Preisliste für die bestellte Ware angeführte Preis zum Zeitpunkt der Bestellung zuzüglich Umsatzsteuer in der jeweiligen gesetzlichen Höhe, sofern nichts anderes ausdrücklich schriftlich vereinbart ist. Die jeweils aktuellen Preislisten, die auch aus unseren Prospekten ersichtlich sind, werden dem Kunden, sofern ihm diese noch nicht vorliegen, auf Anfrage jederzeit zur Verfügung gestellt.
- Die in Preislisten oder Werbemedien enthaltenen Informationen sind unverbindlich und stellen daher kein verbindliches Angebot unsererseits dar.
- Bei Kleinbestellungen wird zusätzlich eine Lieferpauschale in Rechnung gestellt (siehe Punkt 6.7., unten).
- Bei Vertragsabschlüssen im Rahmen des Barverkaufs in unserer Niederlassung gelten die dort ausgewiesenen bzw. bekannt gegebenen Preise.
- Ist der Kunde Verbraucher, wird ihm vor dem Vertragsabschluss (Barkauf) der Gesamtpreis inklusive aller Steuern und Abgaben und allfälliger sonstiger Kosten bekanntgegeben.

## 4. Zahlungsbedingungen

Bei Bestellung/Lieferung (nicht anwendbar für Verbrauchergeschäfte):

- Der Kunde hat den Kaufpreis innerhalb von 30 (dreißig) Tagen ab Rechnungsdatum abzugsfrei durch Banküberweisung zu entrichten. Entscheidend für die Rechtzeitigkeit der Zahlung ist das Datum des Zahlungseinganges bei uns. Entrichtet ein Kunde, der bereits zumindest 3 (drei) Bestellungen per Vorauskasse oder Nachnahme bezahlt hat, oder bereits zumindest 3 (drei) Einkäufe im Rahmen des Barverkaufs getätigt hat, den Kaufpreis binnen 14 (vierzehn) Tagen, so wird von uns ein Skonto von 3% gewährt. Die Bestimmungen dieses Punktes 4.1. gelten, sofern nicht andere Zahlungskonditionen schriftlich vereinbart sind.
- Bei Bestellungen durch Neukunden (Kunden, die noch nicht bei uns registriert sind), ist der Kaufpreis durch Vorkasse, bei von uns veranlasster Lieferung per Nachnahme, bei Barverkauf/Abholung durch den Kunden bei uns durch Barzahlung zu begleichen.
- Hat uns der Kunde eine Einzugsermächtigung erteilt, so wird der Kaufpreis von uns im Wege des Bankeinzugsverfahrens eingezogen. In diesem Fall ist der Kunde verpflichtet, für die nötige Deckung des entsprechenden Kontos zu sorgen.
- Wechsel und Scheckzahlungen werden nicht akzeptiert.
- Im Falle des Zahlungsverzuges des Kunden haben wir – ohne Aufgabe etwaiger weiterer uns zustehender Rechte und Ansprüche (insbesondere unter Punkt 7., unten) – das Recht, den Kunden mit Zinsen von 12 Prozentpunkte über dem Basiszinssatz p.a. auf den nicht bezahlten Betrag zu belasten.
- Kommt der Kunde seinen Zahlungsverpflichtungen trotz schriftlicher Mahnung nicht nach, sind wir berechtigt die gesamte noch offene Restforderung mit sofortiger Wirkung fällig zu stellen.

Bei Barverkauf in unserer Niederlassung:

- Der gesamte Kaufpreis ist sofort Zug-um-Zug gegen Übergabe der Ware fällig. Wechsel und Scheckzahlungen werden nicht akzeptiert.

## 5. Zurückbehaltung, Aufrechnung

- Die Zurückbehaltung oder Aufrechnung von Zahlungen wegen von uns nicht ausdrücklich schriftlich anerkannter oder gerichtlich festgestellter Gegenforderungen des Kunden ist bei Unternehmergeschäften unzulässig. Ist der Kunde Verbraucher gilt davon abweichend Folgendes: Eine Aufrechnung durch den Kunden ist unzulässig, ausgenommen in folgenden Fällen: Zahlungsfähigkeit des Unternehmers, die Gegenforderung stehen im rechtlichen Zusammenhang mit der Verbindlichkeit des Verbrauchers oder die Gegenforderungen sind gerichtlich festgestellt oder die vom Unternehmer anerkannt worden.

## 6. Lieferung (Punkt 6.1. bis 6.10. nicht anwendbar für Verbrauchergeschäfte)

- Wir bemühen uns umgehend nach abschließender Bearbeitung der Bestellung die Auslieferung der Ware zu veranlassen. Ein Rücktritt vom Vertrag durch den Kunden wegen Lieferverzugs ist nur unter Setzung einer angemessenen – zumindest 4-wöchigen – Nachfrist möglich. Der Rücktritt ist mittels eingeschriebenen Briefes geltend zu machen. Das Rücktrittsrecht bezieht sich nur auf den Lieferungs- oder Leistungsteil, für den Verzug vorliegt. Ersatzansprüche des Kunden sind in allen Fällen verspäteter oder nicht ausgeführter Lieferung auch nach Ablauf der Nachfrist ausgeschlossen, außer bei Vorsatz oder grober Fahrlässigkeit.
- Erhebliche, nicht von uns zu vertretende, Lieferverzögerungen oder Unmöglichkeit der Lieferung, berechtigen uns zum Rücktritt vom Vertrag, ohne dass hierdurch Schadenersatz-, Gewährleistungs- oder sonstige Ansprüche, aus welchem Rechtsgrund auch immer, gegen uns entstehen.
- Wenn nicht anders vereinbart, wird von uns die Zustellung der Ware an die uns bekannte Adresse des Kunden veranlasst.
- Die Lieferung erfolgt durch ein übliches Transportmittel unserer Wahl, es sei denn, mit dem Kunden ist etwas anderes vereinbart.
- Die Lieferung erfolgt auf Gefahr und, sofern nicht nach Punkt 6.8. frei Haus geliefert wird, auch auf Kosten des Kunden. Dies gilt auch für Teillieferungen.
- Die Lieferung erfolgt erfolgt zu den üblichen Geschäftszeiten und ist vom Kunden zu übernehmen.
- Bei Bestellungen mit einem Bestellwert (Summe der Nettopreise) ab EUR 255,00 (Euro zweihundert fünfundfünfzig) erfolgt die Lieferung in Österreich frei Haus. Darunter wird von uns eine Bearbeitungsgebühr i.H.v. EUR 11 (Euro elf) pro Bestellung verrechnet.
- Ist mit dem Kunden vereinbart, dass die Ware zu einem bestimmten Zeitpunkt bei uns abgeholt wird, so geht die Gefahr zu diesem Zeitpunkt auf den Kunden über, unabhängig davon, ob der Kunde die Ware zu diesem Zeitpunkt tatsächlich bei uns abholt, oder sich in Verzug befindet.
- Bleibt der Kunde mit der Annahme der Ware länger als 14 (vierzehn) Tage in Verzug, so sind wir nach Setzung einer Nachfrist von weiteren 14 (vierzehn) Tagen und deren fruchtlosem Verstreichen berechtigt, vom Vertrag zurückzutreten und Schadenersatz wegen Nichterfüllung zu verlangen oder auf Zuhaltung des Vertrages zu bestehen und die Ware auf Kosten des Kunden weiter zu verwahren.
- Der Setzung einer Nachfrist bedarf es nicht, wenn der Kunde die Annahme ernsthaft und endgültig verweigert oder offenkundig auch innerhalb einer etwaigen Nachfrist zur Zahlung des Kaufpreises nicht imstande ist.

6.11. Barverkauf: Ware, die im Rahmen des Barverkaufs in unserer Niederlassung erworben wird, wird unmittelbar und vor Ort ausgefolgt.

## 7. Eigentumsvorbehalt (nicht anwendbar für Verbrauchergeschäfte)

- Ungeachtet der Lieferung und des Gefahrenüberganges oder anderer Bestimmungen dieser AVLB geht das Eigentum an der Ware auf den Kunden erst über, wenn wir den jeweiligen Kaufpreis vollständig erhalten haben (Eigentumsvorbehalt). Der Kunde trägt das Risiko für die Vorbehaltsware, insbesondere für die Gefahr des Untergangs, des Verlustes oder der Verschlechterung.

- Wir stimmen der Weiterveräußerung der Ware zu marktüblichen Konditionen im Rahmen des ordentlichen Geschäftsbetriebes des Kunden zu.
- Soweit der Kunde die unter Eigentumsvorbehalt stehende Ware an Dritte veräußert, tritt er uns bereits jetzt alle Forderungen bis zur Höhe des zwischen uns und dem Kunden vereinbarten Kaufpreises (einschließlich Umsatzsteuer) ab, die dem Kunden aus der Weiterveräußerung entstehen. Er ist ferner verpflichtet, diese Abtretung in seinen Büchern zu vermerken.
- Zur Einziehung dieser Forderungen ist der Kunde auch nach Abtretung ermächtigt.
- Unsere Befugnis, die Forderung selbst einzuziehen, bleibt davon unberührt; jedoch verpflichten wir uns, die jeweiligen Schuldner des Kunden erst dann zu verständigen und unsere Forderung bei diesen einzuziehen, wenn unser Kunde seinen Zahlungsverpflichtungen nicht ordnungsgemäß nachkommt und uns gegenüber in Zahlungsverzug gerät.
- Ist dies der Fall, können wir verlangen, dass der Kunde uns die abgetretenen Forderungen und deren Schuldner bekannt gibt, alle zum Einzug erforderlichen Angaben macht und die dazugehörigen Unterlagen aushändigt.
- Im Falle des Zahlungsverzugs sind wir zur Sicherstellung der Ware berechtigt, wobei dies die Pflichten des Kunden aus dem Kaufvertrag, insbesondere zur Zahlung, nicht aufhebt.
- Bei Pfändungen oder sonstigen Eingriffen Dritter in die unter Eigentumsvorbehalt stehende Ware hat uns der Kunde unverzüglich zu benachrichtigen, damit wir unsere Rechte an der Ware geltend machen können.
- Soweit der Kunde dieser Verpflichtung nicht nachkommt, haftet er für den entstandenen Schaden.
- Der Kunde darf die unter Eigentumsvorbehalt stehende Ware weder verpfänden noch zur Sicherung übereignen, sofern wir nicht ausdrücklich schriftlich zustimmen.
- Vollstreckungsbeamte bzw. Dritte sind auf unser Eigentum ausdrücklich hinzuweisen.
- Kommt der Kunde seinen aus diesem Punkt resultierenden Verpflichtungen nicht nach, sind wir berechtigt die gesamte noch offene Restforderung mit sofortiger Wirkung fällig zu stellen. Der Kunde ist verpflichtet, über Verlangen allen sich aus diesem Punkt 7. ergebenden Mitteilungs- und Informationsverpflichtungen binnen 2 (zwei) Tagen nachzukommen.

## 8. Mängelrüge (nicht anwendbar für Verbrauchergeschäfte)

- Der Kunde hat bei sonstigem Verlust seiner Ansprüche auf Gewährleistung (§§ 922 ff. ABGB), auf Schadenersatz wegen des Mangels selbst (§ 933a Abs. 2 ABGB) sowie aus einem Irrtum über die Mangelfreiheit der Sache (§§ 871 f. ABGB), die Ware bei Übernahme auf Mängel zu untersuchen und gegebenenfalls unter Angabe des jeweiligen Mangels mittels entsprechender Anzeige („Schadensanzeige“) binnen längstens 14 (vierzehn) Tagen nach Empfang der Lieferung und Leistung Rüge zu erheben.
- Ist ein Verlust oder eine Beschädigung des Gutes äußerlich erkennbar, ist dem Frachtführer Verlust oder Beschädigung sofort bei Ablieferung des Gutes anzuzeigen und hat dies schriftlich auf dem Lieferschein festzuhalten. Die Schadensanzeige muss den Verlust oder die Beschädigung hinreichend deutlich kennzeichnen. Gleichzeitig hat der Kunde uns eine Kopie der Schadensanzeige zu übermitteln.
- Ist ein Verlust oder eine Beschädigung des Gutes äußerlich nicht erkennbar, ist uns Verlust oder Beschädigung innerhalb von 14 (vierzehn) Tagen (Sonntage und gesetzliche Feiertage nicht eingerechnet) ab Erkennbarkeit schriftlich anzuzeigen. Der Tag der Ablieferung wird mitgerechnet. Die Anzeige muss den Verlust oder die Beschädigung hinreichend deutlich kennzeichnen.
- Ansprüche wegen Überschreitung der Lieferfrist erlöschen, wenn dem Frachtführer die Überschreitung der Lieferfrist nicht innerhalb von 21 (einundzwanzig) Tagen (Sonntage und gesetzliche Feiertage nicht eingerechnet) nach Ablieferung schriftlich angezeigt wird. Die schriftliche Anzeige der Lieferüberschreitung ist uns zu übermitteln.
- Zur Wahrung der vertraglichen wie auch der gesetzlichen Fristen genügt die rechtzeitige Absendung.
- Nicht fristgerechte Schadens- oder Lieferüberschreitungsanzeigen werden von uns nicht anerkannt und führen zum Verlust der in Punkt 8.1 genannten Ansprüche.

## 9. Gewährleistung

- Ist der Kunde ein Unternehmer, so beträgt die Gewährleistungsfrist 6 (sechs) Monate, ist er ein Verbraucher, so beträgt diese 24 (vierundzwanzig) Monate, jeweils gerechnet ab Übergabe. Die Beweislast für das Vorliegen der Mängel bei Übergabe trägt der Kunde, sofern dieser ein Verbraucher ist, jedoch erst nach Ablauf von 6 (sechs) Monaten ab Übergabe.
- Im Gewährleistungsfall hat der Kunde, der Unternehmer ist, das Recht, Verbesserung zu verlangen (Reparatur). Uns steht es frei, unserer Gewährleistungsverpflichtung auch durch Austausch nachzukommen oder den Preis angemessen herabzusetzen (Minderung).
- Ist der Kunde Verbraucher, so stehen diesem die Gewährleistungsrechte nach § 932 ABGB zu.
- Die Gewährleistung erfasst keine Mängel, die aufgrund fehlerhafter Nutzung, widmungswidriger Verwendung oder ähnlichem entstehen. Im Falle von Mängeln aufgrund eigenmächtiger Manipulationen oder Reparaturen durch den Kunden oder nicht zu Reparaturen autorisierte Dritte ist die Gewährleistung ausgeschlossen.
- Hinsichtlich der Gewährung von Garantiansprüchen verweisen wir auf unsere gesonderten Garantiebedingungen, welche unter [www.makita.at/garantiebedingungen.html](http://www.makita.at/garantiebedingungen.html) abrufbar sind.

## 10. Haftung

- Die Haftung für von uns oder unseren Gehilfen leicht fahrlässig verursachte Schäden ist ausgeschlossen. Diese Haftungsbeschränkung sowie die folgenden Haftungsbeschränkungen für Unternehmergeschäfte gelten nicht für den Ersatz von Personenschäden und im Fall einer Produkthaftung.

Für Unternehmergeschäfte gelten überdies folgende Bestimmungen:

- Die Beweislast für den Schaden und das Vorliegen grober Fahrlässigkeit trifft den Kunden; Eine Haftung unsererseits für mittelbare Schäden, reine Vermögensschäden, Folgeschäden und entgangenen Gewinn ist, soweit gesetzlich zulässig, jedenfalls ausgeschlossen.
- Zudem sind allfällige Ersatzansprüche, ausgenommen in Fällen von krass grober Fahrlässigkeit oder Vorsatz, mit dem einfachen Nettowert der gegenständlichen Bestellung(en) begrenzt.
- Inhalte der Website (nicht anwendbar für Verbrauchergeschäfte)**
- Die Inhalte der Website der Makita Werkzeug Ges.m.b.H. werden von der Makita Werkzeug Ges.m.b.H. sorgfältig erstellt, um Informationen aktuell, inhaltlich richtig sowie vollständig anbieten zu können. Dennoch ist das Auftreten etwaiger Fehler oder fehlender Informationen nicht auszuschließen. Es wird daher keine Gewähr für die Vollständigkeit oder die Aktualität (insbesondere im Hinblick auf Verfügbarkeiten und Gültigkeit von Angeboten oder Rabatten) der bereitgestellten Informationen abgegeben. Sollten einzelne Produkteigenschaften für die Kaufentscheidung des Kunden wesentlich sein, sind diese wesentlichen Produkteigenschaften vor Vertragsabschluss als solche nachweislich vom Kunden bekanntzugeben, widrigenfalls der Kunde wegen abweichenden Produkteigenschaften (im Verhältnis zu den Inhalten der Website der Makita Werkzeug Ges.m.b.H. im Zeitpunkt der Angebotslegung) nicht zur Anfechtung des Vertrags wegen Irrtum oder zur Geltendmachung von Ansprüchen aus Gewährleistung oder Schadenersatz berechtigt ist.

## 12. Datenverwendung

- Hinsichtlich der Verarbeitung personenbezogener Daten durch Makita verweisen wir auf unsere Datenschutzerklärung ("Fair Processing Notice").

## 13. Allgemeine Bestimmungen

- Auf die vertraglichen Beziehungen ist ausschließlich österreichisches Recht unter Ausschluss sämtlicher Verweisungsnormen und des UN-Kaufrechts anzuwenden. Bei Verträgen mit Verbraucher gilt diese Rechtswahl jedoch nur insoweit, als dadurch keine zwingenden gesetzlichen Bestimmungen des Staates, in dem er seinen Wohnsitz oder gewöhnlichen Aufenthalt hat, eingeschränkt werden.
- Für Streitigkeiten im Zusammenhang mit zwischen dem Kunden und uns abgeschlossenen Verträgen, auch über deren rechtsgültiges Zustandekommen oder Bestehen, wird die ausschließliche Zuständigkeit des für Wien, 1. Bezirk, in Handelssachen zuständigen Gerichtes vereinbart. Wir sind diesfalls auch berechtigt, den Kunden an jedem anderen für Klagen gegen ihn verfügbaren Gerichtsstand zu belangen. Diese Regelung gilt nicht, wenn der Kunde Verbraucher ist.
- Sollte eine oder mehrere Bestimmungen dieser AVLB ganz oder teilweise unwirksam oder undurchsetzbar sein, so werden dadurch die Wirksamkeit und Durchsetzbarkeit der übrigen Bestimmungen nicht berührt. Und der unwirksamen oder undurchsetzbaren Bestimmung gilt jene wirksame, durchsetzbare Bestimmung, die dem wirtschaftlichen Zweck der ungültigen oder undurchsetzbaren Bestimmung am nächsten kommt. Ist der Kunde Verbraucher, gilt die Regelung des vorstehenden Satzes nicht.

Die jeweils letztgültige Version unserer AVLB ist auf [www.makita.at/rechtliche-hinweise-agbs.html](http://www.makita.at/rechtliche-hinweise-agbs.html) nachzulesen.

## Garantie-Bedingungen für Österreich

**für die Marken Makita, Maktec, Dolmar und Makita-MT der Makita Werkzeug Gesellschaft m.b.H., Airportstraße 4, 2401 Fischamend (nachfolgend „Makita“ genannt)**

Stand 01.01.2025

Jedes Makita-Werkzeug (Makita, Maktec, Makita-MT, Dolmar) unterliegt der sorgfältigen Prüfung und der strengen Kontrolle der Makita Qualitätssicherung. Makita gewährt unbeschadet der vertraglichen oder, sofern der Kunde Verbraucher ist, gesetzlichen Gewährleistungsansprüche gegenüber dem Käufer eine Garantie im Umfang und nach Maßgabe der unten angeführten Bestimmungen. Gesetzliche Gewährleistungsrechte von Verbrauchern werden durch die Garantie nicht eingeschränkt.

Für Geräte mit CE-Kennzeichen, die zum Sortiment der Makita Werkzeug GmbH Österreich gehören und deren Erwerbsland Österreich ist, gilt: Die Garantiezeit beträgt 12 Monate ab Kaufdatum für gewerbliche Nutzer und 24 Monate für private Verbraucher. Innerhalb dieser Zeit übernimmt Makita im Falle eines Material- oder Herstellungsfehlers die Kosten einer Instandsetzung und den kostenlosen Ersatz der defekten Teile.

### Ausgenommen von dieser Garantie sind:

- Makita-Werkzeuge ohne CE-Kennzeichnung
- Sämtliches Zubehör
- Akkus (ausgenommen **registrierte** Li-Ionen-Akkus, siehe unten)
- Verschleißteile, sofern sie durch gewöhnlich Abnutzung beschädigt sind, sowie gewöhnliche Abnutzung bzw. gebrauchsbewingter Verschleiß an Bauteilen wie z. B. Kohlebürsten, Kugellager, Kupplung, Schalter, Kabel, Dichtungen, Sägeketten, Sägeschienen
- Demontierte, teilweise demontierte und mit Fremtteilen reparierte Geräte
- Geräte, an denen von nicht autorisierten Personen Reparaturen bzw. Reparaturversuche durchgeführt wurden
- Schäden aufgrund unsachgemäßer Anwendung wie insbesondere aufgrund von zweckentfremdetem Einsatz oder Benutzung von Zubehör, Ergänzungs- oder Ersatzteilen, die keine Makita-Originalteile sind, Überlastung, Betrieb mit falscher Netzspannung und/oder falscher Stromart sowie Fremdeinwirkung wie Sturz oder Schlag
- Schäden an Werkzeugen aufgrund von Nichtbeachtung der Bedienungsanleitung, insbesondere wenn sie nicht richtig eingesetzt, gehandhabt, gepflegt, gewartet oder gereinigt wurden
- Produkte, die von Makita kostenlos weitergegeben wurden (z. B. Beigabe bei einer Bonusaktion, bei einem Gewinnspiel, etc.)

Die Garantiezeit beginnt ab Kaufdatum, maßgeblich ist das Datum auf dem Originalkaufbeleg.

Die Garantie wird ausschließlich dem Erstkäufer für Geräte gewährt, die zum Sortiment der Makita Werkzeug GmbH Österreich gehören und deren Erwerbsland Österreich ist.

Der Garantieanspruch muss innerhalb der Garantiezeit geltend gemacht werden.

Wenn ein Garantiefall eintritt, hat Makita das Recht, nach eigenem Ermessen das defekte Teil/Werkzeug zu reparieren, auszutauschen oder durch ein neues Werkzeug, gegebenenfalls durch ein vergleichbares Nachfolgemodell) zu ersetzen.

Nicht defekte Teile oder Verschleißteile werden lediglich auf Kosten des Garantienehmers ersetzt.

Ersetzte Werkzeuge oder Teile gehen in das Eigentum von Makita über.

Im Garantiefall ist das betroffene Werkzeug oder der betroffene Akku zusammen mit dem Original-Kaufbeleg (mit Produktbezeichnung und Kaufdatum) vollständig in einer transportsicheren Verpackung an Makita Werkzeug GmbH, Airportstraße 4, 2401 Fischamend, z. H. Reparaturabteilung einzusenden oder in der Makita Reparaturannahme abzugeben.

Teilweise oder komplett zerlegte Werkzeuge können nicht als Garantiefall geltend gemacht werden.

Transportkosten und -risiko für Versand einschließlich Rückversand trägt der Garantiennehmer.

Garantieleistungen werden ausschließlich von Makita selbst erbracht.

Durch die Garantieleistung wird die Garantiefrist weder verlängert noch erneuert.

Für die Garantie gilt österreichisches Recht unter Ausschluss sämtlicher Verweisungsnormen und des UN-Kaufrechts.

## Verlängerung der Garantie auf drei Jahre für Maschinen

Makita gewährt bereits seit dem 01.11.2006 eine Verlängerung der Garantie auf drei Jahre für Maschinen. Für alle ab 01.01.2024 erworbenen Akku-, Elektro- und Benzingeräte mit CE-Kennzeichen, die zum Sortiment der Makita Werkzeug GmbH Österreich gehören und deren Erwerbsland Österreich ist, gilt folgende Verlängerung dieser Garantie: Makita gewährt eine freiwillige Garantieverlängerung auf 36 Monate unter den oben angeführten Bedingungen und in dem oben angeführten Umfang, wenn der Erstkäufer das Werkzeug innerhalb von 4 Wochen nach Kaufdatum im Internet unter **www.makita.at** registriert.

Zur Bestätigung der Registrierung erhält der Erstkäufer ein Garantie-Zertifikat, das sofort ausgedruckt oder downgeloadet und in weiterer Folge aufbewahrt werden muss.

Das Garantie-Zertifikat muss zur Geltendmachung der Garantieverlängerung an Makita übermittelt werden.

Hinsichtlich der Verarbeitung personenbezogener Daten durch Makita verweisen wir auf unsere Datenschutzerklärung ("Fair Processing Notice").

### Ausgenommen von dieser Garantieverlängerung sind:

- Sämtliche Ausnahmen die bereits für die Garantie gelten (siehe oben)
- Sämtliche Dolmar Benzin-Geräte, Makita-MT Werkzeuge sowie Geräte der Makita G-Serie
- Sämtliche Benzin-Rasenmäher
- Akkus, Akku-Lampen ohne Seriennummer, Heizjacken, Heizgilets, Kühljacken



## Verlängerung der Garantie auf zwei Jahre für Li-Ionen-Akkus

Makita gewährt bereits seit 01.02.2012 eine Verlängerung der Garantie auf zwei Jahre für Li-Ionen-Akkus. Für alle ab 01.01.2025 erworbenen Li-Ionen-Akkus mit CE-Kennzeichen, die zum Sortiment der Makita Werkzeug GmbH Österreich gehören und deren Erwerbsland Österreich ist, gilt folgende Verlängerung dieser Garantie: Makita gewährt eine freiwillige Garantie auf 24 Monate unter den oben angeführten Bedingungen und in dem oben angeführten Umfang, wenn der Erstkäufer den Akku innerhalb von 4 Wochen nach Kaufdatum im Internet unter [www.makita.at](http://www.makita.at) registriert.

Zur Bestätigung der Registrierung erhält der Erstkäufer ein Garantie-Zertifikat, das sofort ausgedruckt oder downgeloadet und in weiterer Folge aufbewahrt werden muss.

Das Garantie-Zertifikat muss zur Geltendmachung der Garantie an Makita übermittelt werden.

Hinsichtlich der Verarbeitung personenbezogener Daten durch Makita verweisen wir auf unsere Datenschutzerklärung („Fair Processing Notice“).

### Ausgenommen von dieser Garantie sind:

- Sämtliche Ausnahmen die bereits für die Garantie gelten (siehe oben)
- Sämtliche Akkus, die nicht mit Lithium-Ionen-Technologie arbeiten
- Sämtliche Akkus der Makita G-Serie und Makita-MT Akkus

## Unsere Makita-Servicezentrale in Fischamend finden Sie unter folgender Adresse:

Makita Werkzeug Gesellschaft m.b.H.

Airportstraße 4

A-2401 Fischamend

Tel: +43 (2232) 777 00

Fax Verkauf: +43 (2232) 777 00 - 40

Fax Reparatur: +43 (2232) 777 00 - 92

### Öffnungszeiten

Montag - Donnerstag: 7:30 - 16:00

Freitag: 7:30 - 12:30

In unserer Servicezentrale können Sie **Zubehör** sowie **Ersatzteile** zu Ihrer Makita-Maschine kaufen. Weiters steht Ihnen unser schneller Reparaturservice im Haus zur Verfügung. (Unsere Maschinen erhalten Sie im gut sortierten Fachhandel.)

## Service-Bedingungen für Österreich

- Stand 01.01.2025
- Die folgenden Regelungen gelten für die Beauftragung von Reparaturleistungen und Geräteserviceleistungen bei Makita, nicht umfasst sind Leistungen die Makita aufgrund von Gewährleistungsansprüchen des Kunden oder Ansprüchen aus Garantien erbringt.
- Für die Auftragsöffnung benötigen wir die vollständigen Kundendaten (Name, Anschrift, Telefonnummer, E-Mailadresse) sowie eine möglichst detaillierte Fehlerbeschreibung (ein Reparaturformular ist abrufbar unter [https://www.makita.at/data/pam/public/reparaturauftrag\\_inhalt\\_2.pdf](https://www.makita.at/data/pam/public/reparaturauftrag_inhalt_2.pdf)). Bei Auftragserteilung muss festgelegt werden, ob die Maschine nach der Reparatur abgeholt oder gesendet wird. Eine nachträgliche Änderung ist nicht möglich. Wenn durch fehlende Angaben ein zusätzlicher Arbeitsaufwand entsteht, wird eine Manipulationsgebühr von € 16,- zuzüglich Ust. (insgesamt EUR 19,20) verrechnet. Hinsichtlich der Verarbeitung personenbezogener Daten durch Makita verweisen wir auf unsere Datenschutzerklärung („Fair Processing Notice“).
- Für einen Kostenvoranschlag für Reparaturen oder Services werden Gebühren von € 12,- zuzüglich Ust. (insgesamt EUR 14,40) verrechnet.
- Kostenvorschläge sind unverbindlich. Jeder Kostenvoranschlag wird nach bestem Fachwissen erstellt, es kann jedoch bei Durchführung der Reparatur oder des Services zu Kostenüberschreitungen von bis zu 10 % kommen, die dem Kunden gegebenenfalls zusätzlich in Rechnung gestellt werden. Beträgt die Kostenhöhung mehr als 10 % gegenüber dem Kostenvorschlag wird der Auftraggeber vor Durchführung der Reparatur oder des Services verständigt.
- Erteilt der Kunde nach Erhalt des Kostenvorschlags oder der Verständigung über die Kostenhöhung keinen Reparaturauftrag oder, sofern ein Service angefragt wurde, keinen Serviceauftrag, wird die Maschine unrepariert zur Abholung bereitgestellt oder, sofern sie eingeschickt wurde, unrepariert zurückgesendet. Im Falle „unrepariert retour“ wird sie aber nicht automatisch wieder zusammengebaut. Sie wird im zerlegten Zustand zurückgesendet. Nur auf Kundenwunsch wird die Maschine wieder zusammengebaut, wodurch Montagekosten entstehen. Diese Kosten sind maschinenabhängig. Makita übernimmt keine Haftung bzw. Gewährleistung und versichert keine Funktion einer unreparierten Maschine.
- Die Abholung der Maschine hat innerhalb von 8 Wochen nach Verständigung von Fertigstellung der Reparatur oder des Services zu erfolgen, wenn Abholung vereinbart ist. Diese Abholfrist gilt ebenso, wenn nach Zusendung eines Kostenvorschlags keine Anweisung, ob die Reparatur durchgeführt werden soll, bei uns eintrifft, oder die Reparatur abgelehnt wird.
- Bei Abholung einer Maschine wird diese nur mit passendem grünen Abholschein, den der Kunde bei Übergabe der Maschine

zur Reparatur/zum Service erhält, ausgehändigt. Bei Verlust des Abholscheins muss sich der Kunde durch geeignete Dokumente ausweisen.

- Wird die Maschine zur Reparatur, zum Service oder zur Einholung eines Kostenvorschlags eingeschickt oder ist Rückversand der Maschine vereinbart, wird der Versand per Paketdienst abgewickelt. Eine Terminvereinbarung für die Anlieferung der Pakete ist diesfalls leider nicht möglich.
- Ist Abholung der Maschine vereinbart und erfolgt innerhalb der 8-wöchigen Abholfrist keine Abholung, wird die Maschine auf Kosten des Kunden rückgesendet. Wenn keine Zustellung möglich ist und der Kunde auch auf unsere Kontaktaufnahme nicht reagiert, wird die Maschine auf Kosten des Kunden eingelagert und nach 6 Monaten ohne weitere Kosten entsorgt.
- In allen anderen Fällen erfolgt eine Entsorgung der Maschine nur nach schriftlicher Bestätigung des Kunden.
- Jede reparierte Maschine wird vor Rücksendung nach ÖNORM E 8701 geprüft. Gegen eine Gebühr von € 28,- zuzüglich Ust. (insgesamt EUR 33,60) kann ein vollständiger Prüfbericht beigelegt werden.
- Sämtliche Rechnungsbeträge sind binnen 30 Tagen ab Rechnungserhalt abzugsfrei zur Zahlung fällig. Wechsel- und Scheckzahlungen werden nicht akzeptiert. Für den Fall des Zahlungsverzugs werden gegenüber Unternehmern Verzugszinsen iHv von 12 Prozentpunkten über dem Basiszinssatz, gegenüber Verbrauchern ein Verzugszins iHv 4% jährlich verrechnet.
- Hinsichtlich der Haftung und Gewährleistung für Reparaturen und Servicearbeiten gelten die Bestimmungen der Punkte 8. (nicht auf Verbraucherverträge anwendbar), 9. und 10. der Allgemeinen Verkaufs- und Lieferbedingungen mit der Maßgabe, dass nur für reparierte Teile der Maschine Gewähr geleistet wird.
- Im Übrigen gelten hinsichtlich Rechtswahl und Gerichtsstand die Punkte 13.1. und 13.2. der Allgemeinen Verkaufs- und Lieferbedingungen.
- Zusätzliche Regelungen für Staubsauger/Sprüher: Zum Schutz unserer Mitarbeiter werden Staubsauger und Sprüher nur entleert, gereinigt und mit entnommenem Filterelement (nur Staubsauger) entgegengenommen. Bei Nichteinhaltung werden die Geräte ungeprüft zurückgeschickt. Im Zuge der Reparatur werden von Seiten Makita immer automatisch neue Filterelemente verbaut, die dem Kunden in Rechnung gestellt werden.

*Die jeweils letztgültige Version unserer Garantie- bzw. Service-Bedingungen ist auf [www.makita.at/garantiebedingungen.html](http://www.makita.at/garantiebedingungen.html) bzw. [www.makita.at/servicebedingungen.html](http://www.makita.at/servicebedingungen.html) nachzulesen.*





### Makita Werkzeug GmbH

Airportstraße 4  
2401 Fischamend

### Zubehör- und Ersatzteilbestellungen

**Tel:** 02232 / 777 00  
**Mail:** verkauf@makita.at

### Reparaturen

**Tel:** 02232 / 777 00 - 7705  
**Mail:** service@makita.at

[www.makita.at](http://www.makita.at)

 [@makita.austria](https://www.facebook.com/makita.austria)

 [@makita.austria](https://www.instagram.com/makita.austria)

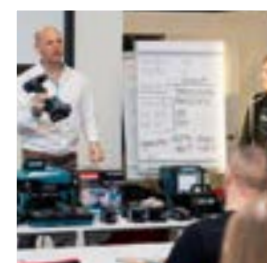

PRINT108



### SIE BEKOMMEN NOCH KEINEN MAKITA-NEWSLETTER?

Hier anmelden und immer am neuesten Stand bleiben!

